

## EN Operating & Safety Instructions

- NL** Bedienings- en veiligheidsvoorschriften
- FR** Instructions d'utilisation et consignes de sécurité
- DE** Sicherheits- und Gebrauchsanweisungen
- IT** Istruzioni per l'uso e la sicurezza
- ES** Instrucciones de uso y de seguridad
- PT** Instruções de Operação e Segurança
- PL** Instrukcja obsługi i bezpieczeństwa
- RU** Инструкции по эксплуатации и правила техники безопасности
- HU** Kezelési és biztonsági utasítások
- CZ** Provozní a bezpečnostní pokyny
- SK** Prevádzkové a bezpečnostné pokyny
- TR** Çalışma ve Güvenlik Talimatları



Version date: 18.12.18

Designed in Europe 



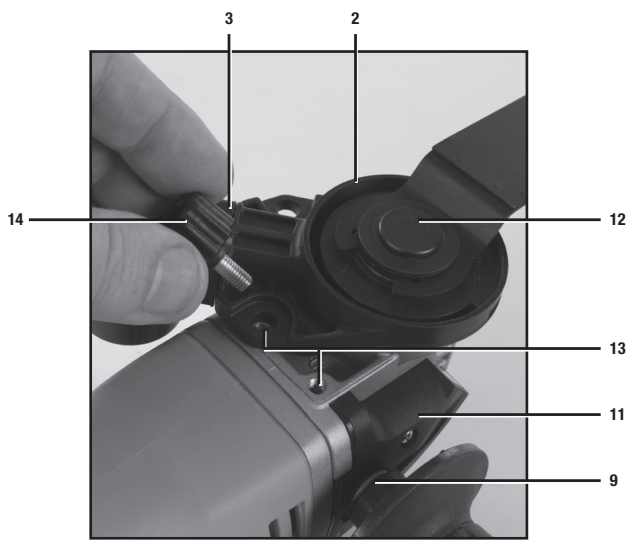
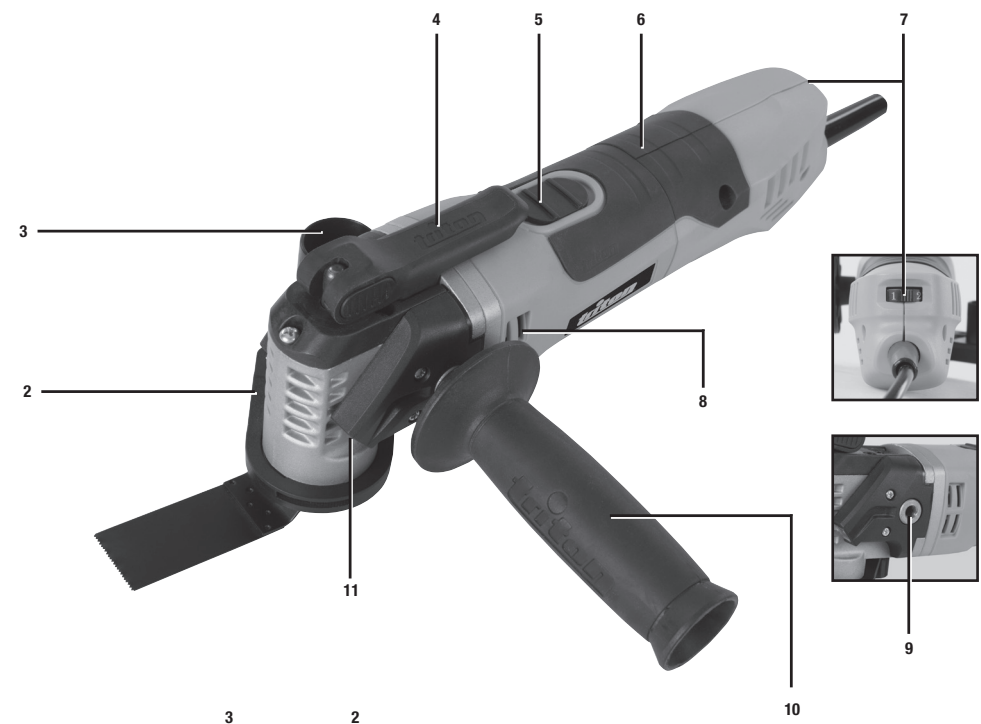

Fig. I

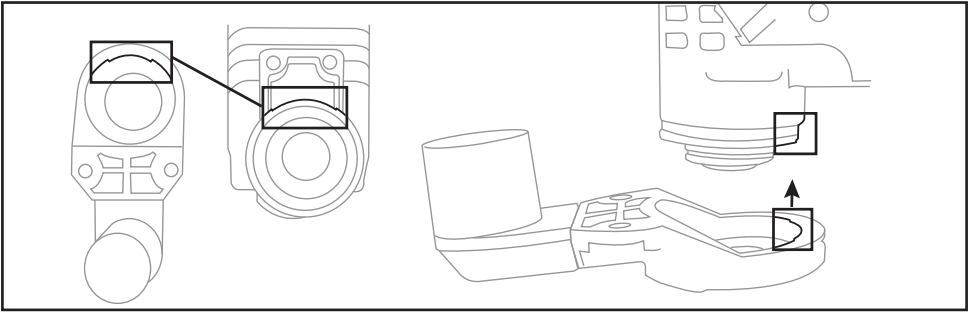

Fig. II

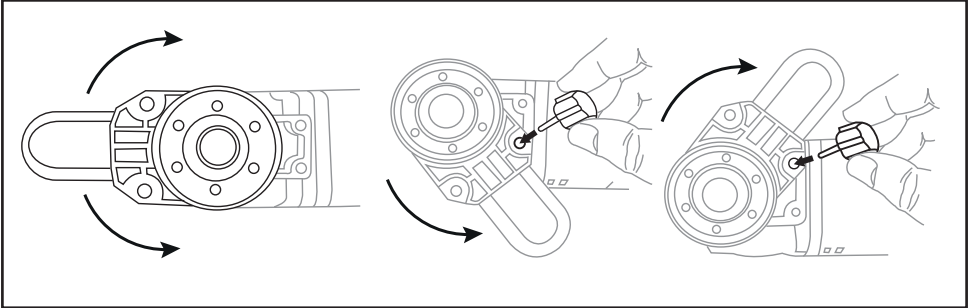

Fig. III

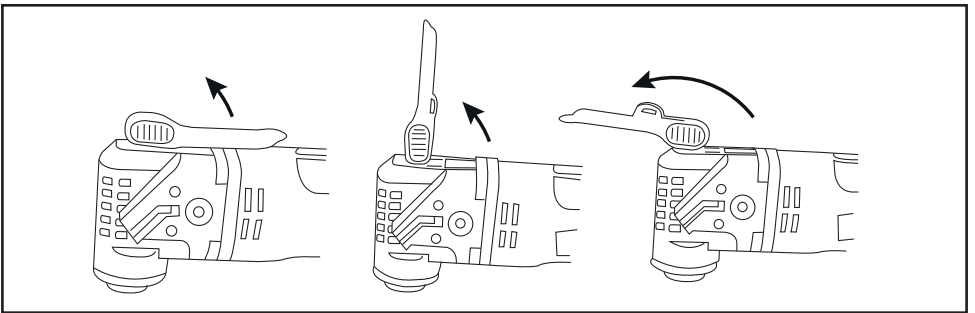
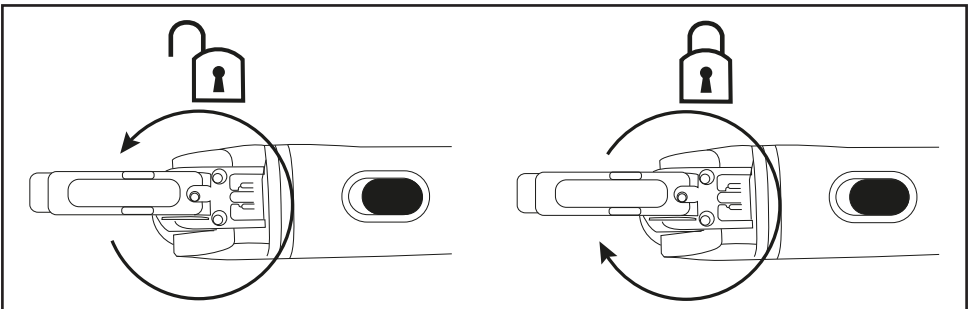
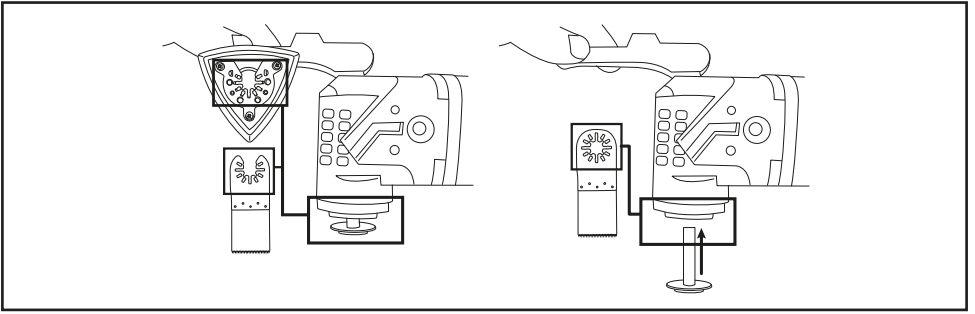

Fig. IV



**Fig. V**



**Fig. VI**

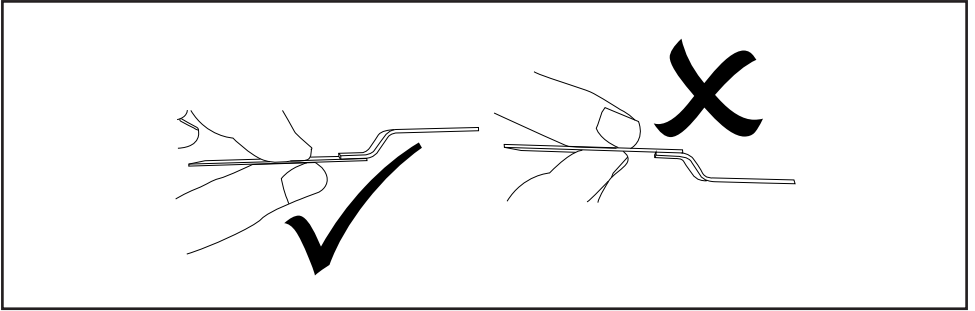

**Fig. VII**

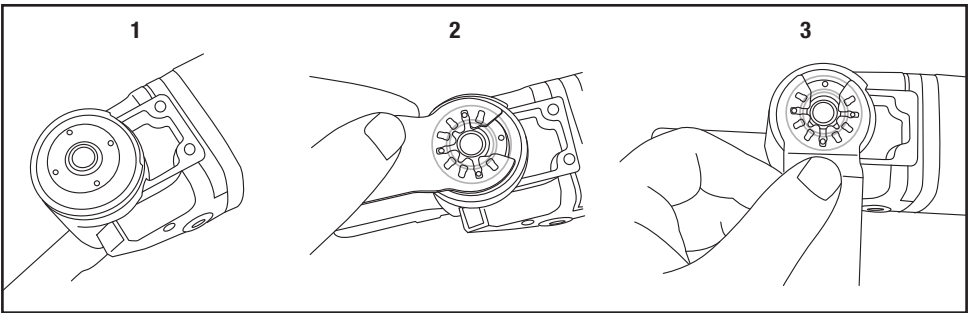

**Fig. VIII**

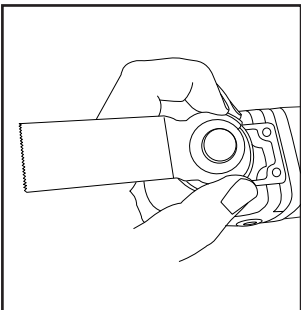

**Fig. IX**

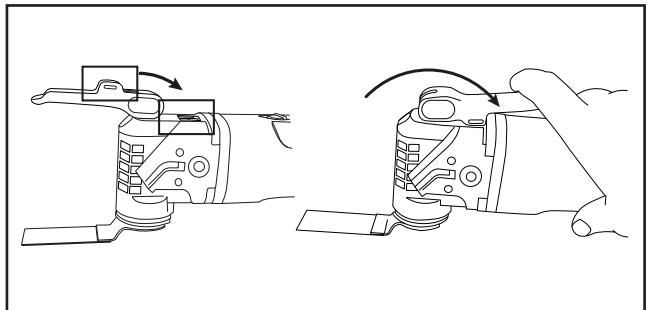

**Fig. X**

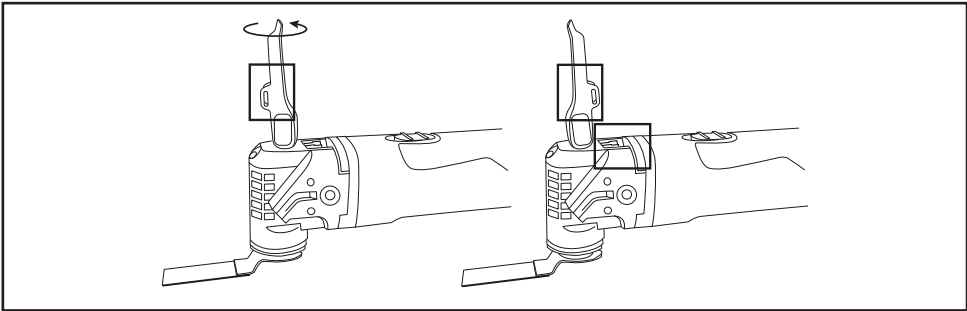

**Fig. XI**

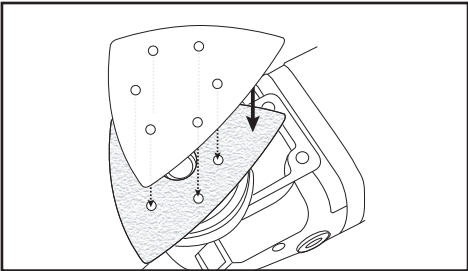

**Fig. XII**

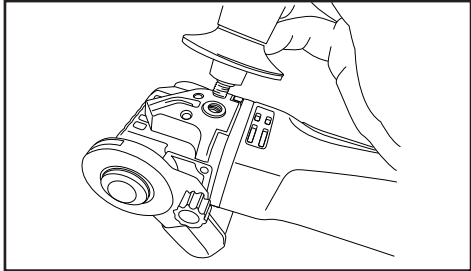

# Original Instructions

## Introduction

Thank you for purchasing this Triton tool. This manual contains information necessary for safe and effective operation of this product. This product has unique features and, even if you are familiar with similar products, it is necessary to read this manual carefully to ensure you fully understand the instructions. Ensure all users of the tool read and fully understand this manual.

## Description of Symbols

The rating plate on your tool may show symbols. These represent important information about the product or instructions on its use.



Wear hearing protection  
Wear eye protection  
Wear breathing protection  
Wear head protection



Wear hand protection



Read instruction manual



Caution!



**WARNING:** Moving parts can cause crush and cut injuries



Toxic fumes or gases!



Indoors use only



Class II construction (double insulated for additional protection)



Internal time-lag fuse with rated current 3.15A



Conforms to relevant legislation and safety standards



### Environmental Protection

Waste electrical products should not be disposed with household waste. Please recycle where facilities exist. Check with your local authority or retailer for recycling advice

## Technical Abbreviations Key

V	Volts
~, AC	Alternating current
A, mA	Ampere
$n_0$	No load speed
n	Rated speed
opm	Orbits or oscillations per minute
°	Degrees
Hz	Hertz
DC	Direct current
W, kW	Watt, kilowatt
/min or min <sup>-1</sup>	Operations per minute
rpm	Revolutions per minute
dB(A)	Decibel sound level (A weighted)
m/s <sup>2</sup>	Metres per second squared (vibration magnitude)
∅	Diameter

## Specification

Model number	TMUTL
Input voltage	230V ~ 50Hz
Power	300W
No load speed	11,000–21,000min <sup>-1</sup>
Oscillating arc range	3.2°
Protection class	
Ingress protection	IP20
Power cord length	3m
Dimensions (L x W x H)	277 x 100 x 62mm
Weight	1.7kg
<b>As part of our ongoing development, specifications of TRITON products may alter without notice.</b>	
<b>Sound and vibration information</b>	
Sound pressure L <sub>PA</sub>	80dB(A)
Sound power L <sub>WA</sub>	91dB(A)
Uncertainty K	3dB(A)
Weighted vibration a <sub>w</sub>	3.68m/s <sup>2</sup>
Uncertainty K	1.5m/s <sup>2</sup>
<b>The sound intensity level for the operator may exceed 85dB(A) and sound protection measures are necessary.</b>	

The declared vibration total value has been measured in accordance with a standard test method and may be used for comparing one tool with another. The declared vibration total value may also be used in a preliminary assessment of exposure.

**WARNING:** Always wear ear protection where the sound level exceeds 85dB(A) and limit the time of exposure if necessary. If sound levels are uncomfortable, even with ear protection, stop using the tool immediately and check the ear protection is correctly fitted and provides the correct level of sound attenuation for the level of sound produced by your tool.

**WARNING:** User exposure to tool vibration can result in loss of sense of touch, numbness, tingling and reduced ability to grip. Long-term exposure can lead to a chronic condition. If necessary, limit

the length of time exposed to vibration and use anti-vibration gloves. Do not operate the tool with hands below a normal comfortable temperature, as vibration will have a greater effect. Use the figures provided in the specification relating to vibration to calculate the duration and frequency of operating the tool.

Sound and vibration levels in the specification are determined according to international standards. The figures represent normal use for the tool in normal working conditions. A poorly maintained, incorrectly assembled, or misused tool, may produce increased levels of noise and vibration. [www.osha.europa.eu](http://www.osha.europa.eu) provides information on sound and vibration levels in the workplace that may be useful to domestic users who use tools for long periods of time.

## General Power Tool Safety Warnings

**WARNING** Read all safety warnings, instructions, illustrations and specifications provided with this power tool. Failure to follow all instructions listed below may result in electric shock, fire and/or serious injury.

Save all warnings and instructions for future reference.

The term "power tool" in the warnings refers to your mains-operated (corded) power tool or battery-operated (cordless) power tool.

### 1) Work area safety

- Keep work area clean and well lit. Cluttered or dark areas invite accidents.
- Do not operate power tools in explosive atmospheres, such as in the presence of flammable liquids, gases or dust. Power tools create sparks which may ignite the dust or fumes.
- Keep children and bystanders away while operating a power tool. Distractions can cause you to lose control.

### 2) Electrical safety

- Power tool plugs must match the outlet. Never modify the plug in any way. Do not use any adapter plugs with earthed (grounded) power tools. Unmodified plugs and matching outlets will reduce risk of electric shock.
- Avoid body contact with earthed or grounded surfaces, such as pipes, radiators, ranges and refrigerators. There is an increased risk of electric shock if your body is earthed or grounded.
- Do not expose power tools to rain or wet conditions. Water entering a power tool will increase the risk of electric shock.
- Do not abuse the cord. Never use the cord for carrying, pulling or unplugging the power tool. Keep cord away from heat, oil, sharp edges or moving parts. Damaged or entangled cords increase the risk of electric shock.
- When operating a power tool outdoors, use an extension cord suitable for outdoor use. Use of a cord suitable for outdoor use reduces the risk of electric shock.
- If operating a power tool in a damp location is unavoidable, use a residual current device (RCD) protected supply. Use of an RCD reduces the risk of electric shock.

### 3) Personal safety

- Stay alert, watch what you are doing and use common sense when operating a power tool. Do not use a power tool while you are tired or under the influence of drugs, alcohol or medication. A moment of inattention while operating power tools may result in serious personal injury.
- Use personal protective equipment. Always wear eye protection. Protective equipment such as a dust mask, non-skid safety shoes, hard hat or hearing protection used for appropriate conditions will reduce personal injuries.
- Prevent unintentional starting. Ensure the switch is in the OFF-position before connecting to power source and/or battery pack, picking up or carrying the tool. Carrying power tools with your finger on the switch or energising power tools that have the switch ON invites accidents.
- Remove any adjusting key or wrench before turning the power tool ON. A wrench or a key left attached to a rotating part of the power tool may result in personal injury.
- Do not overreach. Keep proper footing and balance at all times. This enables better control of the power tool in unexpected situations.
- Dress properly. Do not wear loose clothing or jewellery. Keep your hair and clothing away from moving parts. Loose clothes, jewellery or long hair can be caught in moving parts.
- If devices are provided for the connection of dust extraction and collection facilities, ensure these are connected and properly used. Use of dust collection can reduce dust-related hazards.
- Do not let familiarity gained from frequent use of tools allow you to become complacent and ignore tool safety principles. A careless action can cause severe injury within a fraction of a second.

### 4) Power tool use and care

- Do not force the power tool. Use the correct power tool for your application. The correct power tool will do the job better and safer at the rate for which it was designed.
- Do not use the power tool if the switch does not turn it ON and OFF. Any power tool that cannot be controlled with the switch is dangerous and must be repaired.
- Disconnect the plug from the power source and/or remove the battery pack, if detachable, from the power tool before making any adjustments, changing accessories, or storing power tools. Such preventive safety measures reduce the risk of starting the power tool accidentally.
- Store idle power tools out of the reach of children and do not allow persons unfamiliar with the power tool or these instructions to operate the power tool. Power tools are dangerous in the hands of untrained users.

- Maintain power tools and accessories. Check for misalignment or binding of moving parts, breakage of parts and any other condition that may affect the power tool's operation. If damaged, have the power tool repaired before use. Many accidents are caused by poorly maintained power tools.
  - Keep cutting tools sharp and clean. Properly maintained cutting tools with sharp cutting edges are less likely to bind and are easier to control.
  - Use the power tool, accessories and tool bits, etc. in accordance with these instructions, taking into account the working conditions and the work to be performed. Use of the power tool for operations different from those intended could result in a hazardous situation.
  - Keep handles and grasping surfaces dry, clean and free from oil and grease. Slippery handles and grasping surfaces do not allow for safe handling and control of the tool in unexpected situations.
- 5) Service
- Have your power tool serviced by a qualified repair person using only identical replacement parts. This will ensure that the safety of the power tool is maintained.

## Multi-Tool Safety

General safety advice for multi-purpose hand held cordless and corded tools including both rotating and oscillating types.

**⚠ WARNING:** Contact with electric or gas lines can lead to fire, electric shock and explosions. Penetrating a water line can result in damage to property and electric shock. Use appropriate detectors to determine if utility lines are hidden in the work area. Always be extremely careful when making blind and pocket cuts where the exit point of the blade or accessory at the other side of the material cannot be seen.

**⚠ WARNING:** Asbestos may be in materials and textured coatings in older properties and should be treated with extreme caution. If you suspect or discover asbestos consult your local health and safety authority immediately for advice on its removal. It may require the services of a specialist asbestos removal company.

**⚠ WARNING:** If a cutting accessory makes contact with a 'live' wire, the exposed metal parts of the power tool may become 'live' and could give the operator an electric shock. Hold the power tool by the insulated gripping surfaces at all times during use.

**⚠ WARNING:** DO NOT work with damp or wet materials or accessories that require liquid coolants. Liquids entering the body of the tool is an electrical hazard as well as likely to destroy the tool.

**⚠ WARNING:** The dust produced from working with some materials can be toxic. Beech, oak, mahogany and teak natural woods, man-made composite woods and some surface treatments including paint with lead are toxic. Lead based paint is common in buildings pre 1960. Always wear suitable respiratory protection for example a respirator face mask. Ideally also use a dust extraction system or regularly vacuum the work area to prevent the build-up of dust and do a final vacuum after the work is completed. Most dust is a fire hazard. Overhead work surfaces have an increased safety risk for dust.

- Wear protective, cut-proof gloves when changing blades and accessories. Some blades and accessories can be very sharp. Scraper blades sharpen as they are used. Blades and accessories shortly after use can be very hot, allow to cool.
  - Keep your workplace clean. Dusts created from different materials including woods and metals can be highly flammable. Dust from light alloys including magnesium can burn or explode easily.
  - DO NOT treat the work surface with fluids containing solvents. If such fluids become warm from scraping, toxic vapours may be produced, or surfaces may catch fire.
- ⚠ WARNING:** NEVER fit any blade or accessory with a maximum speed lower than the no load speed of the power tool.
- ONLY change accessories and blades or perform maintenance with the tool disconnected from its power supply, either mains connection or battery. If the tool features a captive battery in a charged state take extra care not to switch it on accidentally when changing accessories or blades.
  - ALWAYS use accessories or blades that are approved by the manufacturer or meet the specification of your power tool, this includes being compatible in size and speed. DO NOT try to cut material thicker than the capacity stated in the specification.
  - ONLY use an adapter for using different accessories or blades if the adapter is specifically designed and approved by the manufacturer of your power tool.
  - DO NOT modify accessories or blades so they work with power tools they were not intended to work with or for uses that they were never designed for.
  - DO NOT use accessories or blades that are damaged, bent, chipped, cracked, heavily corroded or excessively worn. Such accessories can break apart in use causing injury to the operator. ALWAYS inspect accessories or blades before use and discard immediately if not in good condition. NEVER use blades that are worn to a dull edge. ALWAYS use sharp blades.
  - ALWAYS ensure all accessories or blades are securely attached to the tool before use and the securing tool is removed prior to use.
  - DO NOT attempt to free a jammed blade or accessory until the power tool has been disconnected from power.
  - Inspect the workpiece before use to make sure it is in the correct condition for the fitted accessory or blade. Remove all nails, staples and other embedded objects prior to starting work.
  - Any freely movable workpieces should be secured with a clamp or vice before starting work.
  - ALWAYS ensure that the lighting is adequate in the work area. Never remove your

safety goggles or glasses to improve your view instead increase the level of lighting or move the lighting so it specifically illuminates the work area correctly.

- n) **DO NOT operate the power tool near flammable materials.** Be especially careful when cutting wood and metal. Sparks from metal cutting are a common cause of wood dust fires.
- o) **Battery chargers are for indoors use only.** Ensure that the power supply and charger are protected against moisture at all times.
- p) **NEVER start the power tool while the blade or accessory is in contact with the workpiece, and always allow the power tool to reach its full speed before making contact with the workpiece.** Use the variable speed control of the tool (if fitted) to start the tool at the correct speed for the accessory or blade fitted.
- q) **DO NOT exert additional pressure on the body of the tool: allow the blade or accessory to do the work.** By not exerting additional pressure you maintain a safer stronger grip on the power tool when it breaks through the material, as well as reducing wear on the power tool which will extend the power tool's service life. Additional pressure may also bend or twist the accessory or blade which may cause it to break and cause injury. If the power tool allows for being held with one or two hands hold with two hands whenever possible. ALWAYS exercise caution when handling this power tool.
- r) **Sawing, cutting and abrasive actions create heat.** This may affect the workpiece and power tool. ALWAYS monitor the heat level and in the event of excessive heat switch off the power tool and allow to cool before restarting work. Some power tools depending on design may be more quickly and effectively cooled by running at high speed without load.
- s) **The power tool will draw in dust through the vents on its body.** Excessive accumulation of powdered metal may cause an electrical hazard and destroy the tool. ALWAYS ensure the environment dust level is safe for the tool and ensure the vents are not blocked.
- t) **For mains-operated power tools, ensure the cable of the power tool is ALWAYS kept behind the tool and never close to where the accessory or blade is operating.**
- u) **DO NOT reach under the workpiece, rest the workpiece on your body, or hold the workpiece while working on it, as contact with the blade or accessory protruding from the workpiece can result in serious injury.**
- v) **Anti-vibration gloves should be worn when operating power tools that produce large amount of vibration, especially during long-term use.**
- w) **For power tools with a rotating mechanism and accessories ensure the operator is not wearing clothes or gloves with frayed threads, cords etc. that could be entangled in the rotating mechanism dragging the operator's hand into the rotating accessory causing injury.** ALWAYS wear tight fitting work clothes, safety shoes. Remove jewellery and secure long hair. NEVER wear fabric-based gloves that can produce strands of material when operating this type of power tool.
- x) **DO NOT allow sanding sheets to wear away on the sanding pad.** This will damage the surface of the pad requiring replacement and may cause parts of the sanding sheet to fly off the pad, causing operator injury.
- y) **DO NOT touch the moving sanding sheet.**
- z) **Wire brush bristles are thrown by the brush even during ordinary operation. DO NOT overrest the wires by applying excessive load to the brush.** The wire bristles can easily penetrate light clothing and skin.

## Product Familiarisation

1. Cutting/Sanding Accessory
2. Dust Extraction Collar
3. Dust Extraction Port
4. Keyless Change Lever
5. ON/OFF Switch
6. Grip
7. Variable Speed Dial
8. Motor Vents
9. Auxiliary Handle Hole
10. Auxiliary Handle
11. Work Light
12. Flange
13. Dust Collar Threaded Holes
14. Locking Knob

### Included accessories (not shown)

- 1 x Round carbide blade
- 1 x Rasp sanding pad
- 1 x Hook & loop sanding pad
- 25 x Sandpapers (P60, P80, P120, P180, & P240)
- 2 x Scraper blades
- 2 x Saw blades
- 1 x Accessory holder

## Intended Use

Oscillating multi-tool with keyless tool-change mechanism, designed for cutting and abrasive tasks by fast oscillation of a blade, file or sanding pad.

## Unpacking Your Tool

- Carefully unpack and inspect your tool. Fully familiarise yourself with all its features and functions
- Ensure that all parts of the tool are present and in good condition. If any parts are missing or damaged, have such parts replaced before attempting to use this tool

## Before Use

⚠ **WARNING:** Always ensure that the tool is switched OFF and unplugged from the power supply before fitting or removing the Dust Extraction Collar or accessories.

⚠ **WARNING:** Always wear suitable gloves when handling blades or other sharp accessories.

⚠ **WARNING:** Accessories and tool may become hot during use. Always allow to cool before removing or changing accessories.

## Fitting the Dust Extraction Collar

**Note:** This Keyless Oscillating Multi-Tool is designed to be connected to a household vacuum cleaner hose or workshop dust extraction system. This is the preferred and most effective method of dust extraction.

⚠ **WARNING:** ALWAYS connect the Keyless Multi-Tool to a suitable vacuum cleaner or workshop dust extraction system if the sanding dust contains harmful substances, such as particles from old paint, varnish, surface coatings, etc. ALWAYS dispose of harmful dust according to laws and regulations.

1. Ensure the tab on the Dust Extraction Collar (2) aligns with the notch on the head of the multi-tool, with the Dust Extraction Port (3) facing up (Fig. I)
2. With the tab and notch aligned, place the Dust Extraction Collar over the Flange (12) and onto the head of the multi-tool (Fig. I)
3. Turn the dust post on the Dust Extraction Collar to the desired side, left or right, of the multi-tool (Fig. II)
4. Locate one of the fixing holes on the Dust Extraction Collar and align it with one of the Dust Collar Threaded Holes (13) (Fig. II)
5. Insert the Locking Knob (14) into the Dust Collar Threaded Hole and tighten to fasten the Dust Extraction Collar (Fig. II)

**Note:** The installation of the collar must be completed without an accessory installed on the multi-tool (see 'Fitting a blade or scraper' or 'Fitting the sanding pad & sanding sheets').

**Note:** The Dust Extraction Port is designed to fit a standard 32mm diameter hose. When working in confined spaces, the Dust Extraction Port can be removed.

## Fitting or removing the Dust Extraction Port

- Once the Dust Extraction Collar (2) is fitted to the multi-tool, the Dust Extraction Port (3) can be easily removed or installed
- To remove, pull the Dust Extraction Port away from the Dust Extraction Collar
- To install, push the push the Dust Extraction Port onto the Dust Extraction Collar, ensuring the hole is facing up

## Fitting a vacuum hose

**Note:** The vacuum and hose is not supplied.

1. Push a compatible size vacuum or dust extraction system hose onto the Dust Extraction Port (3)
2. If working in a confined space with no room for dust extraction, the Dust Extraction Port can be removed while still attached to the hose, and will be ready for quick reattachment

## Fitting a blade or scraper

1. Lift the Keyless Change Lever (4) and push forward (Fig. III) then loosen the Flange (12) by rotating the lever anti-clockwise (Fig. IV). Rotating the Keyless Change Lever in a clockwise direction will tighten the flange (Fig. IV)

### Notes:



- If the accessory is open ended, the Flange can be loosened partially to fit the accessory (Fig. V)
  - If the accessory has a closed end, the Flange will need to be loosened and removed from the multi-tool to fit the accessory (Fig. V) before re-inserting the Flange. A small amount of finger pressure on the Flange is necessary when first tightening
  - Always ensure the blade is the correctly installed with the curve facing down away from the multi-tool (Fig. VI)
2. Align the accessory holes with the buttons on the Flange (Fig. VII no. 1&2), hold the accessory on the head (Fig. VIII), ensuring the buttons are aligned, and rotate the Keyless Change Lever clockwise to tighten the Flange (Fig. IV)
- Note:** The blade/accessory can be aligned with the buttons at the desired angle before tightening the flange (Fig. VII no. 3).
3. Close the lever down to the lock position on the multi-tool (Fig. IX)

**IMPORTANT:** Ensure the locking tabs are facing the correct way when locking the lever. If after tightening the flange the tabs are facing the wrong way (Fig. X), move the lever to the middle position, then rotate the lever vertically until the tabs are facing the locking slots on the multi-tool (Fig. X).

4. To remove the blade/accessory, repeat steps 1–3 and remove the blade or scraper during step 2 (Fig. VII no. 1)

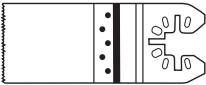
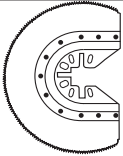

## Selecting the right accessory

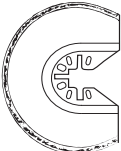
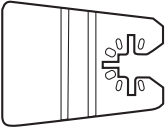
Task	Pic	Name	Application
Sawing		Bi-metal metal/wood end cut blade	Wood, plastic, fiberglass, nails, non-ferrous metals, thin sheet metal, hardened fillers
		HSS segment saw blade	Thin wood, plastic, fiberglass, non-ferrous metals, thin sheet metal, hardened fillers, window glazing
Sanding		Sanding base	Wood, plastic, hardened fillers
Removing grout		Diamond-coated segment saw blade	Ceramic and stone tile, backerboard
Scraping		Rigid scraper blade	Old paint, hardened adhesive, caulk, carpet

We recommend you purchase your accessories from the same store that sold you the multi-tool. Always use good quality accessories. Choose the type according to the task at hand. Refer to the accessory packaging for more information.

### Fitting the sanding pad & sanding sheets

- Lift the Keyless Change Lever (4) and push forward (Fig. II) then loosen the Flange (12) by rotating the lever anti-clockwise (Fig. IV). Rotating the Keyless Change Lever in a clockwise direction will tighten the flange (Fig. IV)

#### Notes:

- If the accessory is open ended, the Flange can be loosened partially to fit the accessory (Fig. V)
  - If the accessory has a closed end, the Flange will need to be loosened and removed from the multi-tool to fit the accessory (Fig. V) before re-inserting the Flange. A small amount of finger pressure on the Flange is necessary when first tightening
  - Sanding pad accessory will have the same mounting holes as a blade or scraper and the same installation method will apply
- Align the accessory holes with the buttons on the Flange (Fig. VII no. 1&2), hold the accessory on the head, ensuring the buttons are aligned, and rotate the Keyless Change Lever clockwise to tighten the Flange (Fig. IV)

**Note:** The accessory can be aligned with the buttons at the desired angle before tightening the flange (Fig. VII no. 3).

- Close the lever down to the lock position on the multi-tool (Fig. IX)

**IMPORTANT:** Ensure the locking tabs are facing the correct way when locking the lever. If after tightening the flange the tabs are facing the wrong way (Fig. X), move the lever to the middle position, then rotate the lever vertically until the tabs are facing the locking slots on the multi-tool (Fig. X).

- To remove the blade/accessory, repeat steps 1–3 and remove the sanding pad during step 2 (Fig. VII no. 1)

- Select the required sanding sheet for your intended task (see 'Selecting the right grade of sanding sheet' below)

- The sanding pad and sanding sheets use a hook and loop system for attachment. To mount the sheet, line up one corner of the sheet with a corner of the sanding pad and gradually push the rest of the sheet onto the pad, checking alignment as you do so, until the sheet is fitted correctly (Fig. XI)

- Firmly press the multi-tool with the installed sanding sheet against a flat surface and briefly switch the tool ON. This provides good adhesion and prevents premature wear

**Note:** If one point has become worn after use, carefully pull off the sanding sheet, turn it 120°, and re-install following steps 6 and 7.

### Selecting the right grade of sanding sheet

- Sanding sheets are available in a variety of different grades: coarse (60 grit), medium (120 grit) and fine (240 grit)
- Use a coarse grit to sand down rough finishes, medium grit to smooth the work, and fine grit to finish off
- Always use good quality sanding sheets to maximise the quality of the finished task
- It is advisable to carry out a trial run on a scrap piece of material to determine the optimum grades of sandpaper for a particular job. If there are still marks on your work after sanding, try either returning to a coarser grade and sanding the marks out before recommencing with the original choice of grit, or try using a new piece of sandpaper to eliminate the unwanted marks before progressing to a finer grit to finish the job

## Installing the Auxiliary Handle

- The Auxiliary Handle (10) can be fitted to either side of the multi-tool
- Screw the Auxiliary Handle into the desired Auxiliary Handle Hole (9)
- The Auxiliary Handle can only be installed on the opposite side of Dust Extraction Port (3), if installed (see 'Fitting the Dust Extraction Collar' for configuration instructions)

## Operation

⚠ **WARNING:** ALWAYS wear adequate personal protection equipment, including eye, hearing and respiratory protection, when working with this tool.

⚠ **WARNING:** Anti-vibration gloves should be worn when operating this tool, to protect users from the effects of vibration produced by the tool.

### Switching ON & OFF

**Note:** When the multi-tool is switched ON, it will also switch ON the Work Light (11). When the multi-tool is switched OFF, it will switch OFF the Work Light.

1. Hold the tool firmly by the Grip (6) with the thumb over the ON/OFF Switch (5)
2. To switch the tool ON, slide the ON/OFF Switch forward until it locks
3. To switch the tool OFF, slide the ON/OFF Switch backwards until it locks

⚠ **WARNING:** Allow the tool to reach the required speed before making contact with the workpiece.

⚠ **WARNING:** Motor vents allow heat generated from the motor to escape the body of the tool and must not become blocked. Dust, wood chippings and swarf can block the motor vents and cause the tool to shut down. Swarf created when cutting metal can also cause permanent damage if it enters the tool. Do not allow dust, wood chippings and swarf to build up. Use a vacuum cleaner to keep the work space clean, especially in confined areas, and when working with harmful substances.

⚠ **WARNING:** DO NOT inhale dust. Wear adequate breathing protection. Some dusts may be toxic - especially from artificial composite materials.

### Adjusting the tool speed

- The oscillating speed of this multi-tool can be adjusted using the Variable Speed Dial (7)
- Change the speed while the motor is running

1. To increase the tool speed, turn the Variable Speed Dial to a higher number setting
2. To decrease the tool speed, turn the Variable Speed Dial to a lower number setting

**Note:** Adjust tool speed to best suit the work carried out, and to adapt to material requirements. Also refer to the accessory manufacturer's instructions, with regards to tool speed selection.

## Sawing

- Use a higher oscillating speed
- Ensure the saw blade is sharp and in good condition
- DO NOT use saw blades that are damaged or deformed in any way
- When sawing light building materials, follow the recommendations of the material suppliers
- Apply plunge cuts to soft materials ONLY, for example wood, plasterboard etc.
- If using saw blades not designed for cutting metal, ensure there are no nails or screws embedded in the workpiece. If necessary, remove embedded objects or use metal cutting saw blades instead

## Sanding

- Use a higher oscillating speed
- The removal rate and the sanding pattern are determined by the type of sanding sheet, the pre-set oscillation rate and the applied pressure
- Pay particular attention to applying uniform sanding pressure; this increases the working life of the sanding sheets
- Intensifying the sanding pressure will not lead to an increase of the sanding capacity, but to increased wear of the machine and premature wear of the sanding sheet
- For precise on-the-spot sanding of edges, corners and hard-to-reach areas, it is also possible to work only with the tip or an edge of the sanding plate
- A sanding sheet that has been used for sanding metal should not be used for sanding other materials
- Regularly brush down or vacuum the surface being sanded to ensure the sanding sheet is in direct contact with the surface

## Scraping

- Use a lower oscillating speed
- On soft surfaces (e.g. wood), work at a flat angle and apply only light pressure so that the scraper does not cut into the surface

## Multi-tool usage tips

- Avoid prolonged usage at very low speeds
- The multi-tool may become hot at low speeds. If this occurs, run the multi-tool with no load for 2–3 minutes to cool the motor
- Always keep the blades sharp
- Ensure the workpiece is clamped or held firmly to prevent unwanted movement. Any workpiece movement may affect the quality of cut or sanding finish
- Ensure the tool is ON before connecting with a workpiece and always disconnect from the workpiece before turning OFF
- NEVER allow the sandpaper to wear away; this will damage the sanding pad
- The guarantee does not cover sanding pad wear
- Do not use excessive force; this will reduce the working efficiency of the multi-tool and may cause the motor to overload
- Replace accessories regularly to maintain optimum working efficiency

## Accessories

- A full range of oscillating multi-tool accessories—including different saw blades, scrapers, grinding and sanding accessories—is available from your Triton stockist

## Maintenance

⚠ **WARNING:** ALWAYS disconnect from the power supply before carrying out any maintenance/cleaning.

### General inspection

- Regularly check that all the fixing screws are tight. They may vibrate loose over time
- Inspect the supply cord of the tool, prior to each use, for damage or wear. If the supply cord is damaged, it must be replaced by the manufacturer, its service agent or similarly qualified persons in order to avoid a hazard. This advice also applies to extension cords used with this tool
- This tool requires no additional lubrication or maintenance

### Cleaning

**WARNING:** ALWAYS wear protective equipment, including eye protection and gloves, when cleaning this tool.

- Keep your tool clean at all times. Dirt and dust will cause internal parts to wear quickly, and will shorten the device's service life
- Clean the body of your machine with a soft brush, or dry cloth
- Never use caustic agents to clean plastic parts. If dry cleaning is not sufficient, a mild detergent on a damp cloth is recommended
- Water must never come into contact with the tool
- Ensure the tool is thoroughly dry before using it
- If available, use clean, dry, compressed air to blow through the ventilation holes (where applicable)

## Contact

For technical or repair service advice, please contact the helpline on (+44) 1935 382 222

**Web:** [triton.tools/en/en-GB/Support](http://triton.tools/en/en-GB/Support)

**Address:**  
Powerbox  
Boundary Way  
Lufton Trading Estate  
Yeovil, Somerset  
BA22 8HZ, United Kingdom

## Storage

- After use, store this tool and its accessories in its case, in a dry, secure place out of the reach of children

## Disposal

Always adhere to national regulations when disposing of power tools that are no longer functional and are not viable for repair.

- Do not dispose of power tools or other waste electrical and electronic equipment (WEEE) with household waste
- Contact your local waste disposal authority for information on the correct way to dispose of power tools

# Troubleshooting

Problem	Possible cause	Solution
Tool does not start when switch is operated	No power	Check power supply
	Defective switch or tool fault	Return the tool to an authorised Triton service centre for repair
Blade not cutting correctly	Speed setting too low	Increase speed
	Material may not be suitable for the blade installed	Change blade
	Material not suitable for tool	For some materials, including hardened metals, compatible blades are unavailable. Revert to alternative methods of cutting
	Blade may be worn	Replace blade
Sanding sheets come loose from sanding pad during use	Speed set too high	Reduce speed
	Too much downward pressure during use	Reduce hand pressure
	Hook and loop surface of sanding pad worn out	Replace sanding pad
Unknown mechanical noise	Accessory not securely fitted	Check blade or other accessory is securely tightened
	Tool fault	Stop using the tool and return it to an authorised Triton service centre for repair
Burning smell or other abnormal operation	Tool fault	Switch the tool off and disconnect from power supply immediately. Return it to an authorised Triton service centre for repair

## Guarantee

To register your guarantee visit our web site at [tritontools.com](http://tritontools.com)\* and enter your details.

Your details will be included on our mailing list (unless indicated otherwise) for information on future releases. Details provided will not be made available to any third party.

## Purchase Record

Date of Purchase:    /    /   

Model: TMUTL    Retain your receipt as proof of purchase

## CE Declaration of Conformity

**The undersigned:** Mr Darrell Morris

**as authorised by:** Triton

**Declares that:** This declaration has been issued under the sole responsibility of the manufacturer. The object of the declaration is in conformity with the relevant Union harmonisation Legislation.

**Identification code:** TMUTL

**Description:** 300W Keyless Multi-Tool

**Conforms to the following directives and standards:**

- Machinery Directive 2006/42/EC
- EMC Directive 2014/30/EU
- RoHS Directive 2011/65/EU
- EN 60745-1:2009+A11:2010
- EN 60745-2-4:2009+A11:2011
- EN ISO 12100:2010
- EN 55014-1:2006+A1:2009+A2:2011
- EN 55014-2:2015
- EN 61000-3-2:2014
- EN 61000-3-3:2013

Triton Precision Power Tools guarantees to the purchaser of this product that if any part proves to be defective due to faulty materials or workmanship within 3 YEARS from the date of original purchase,

Triton will repair, or at its discretion replace, the faulty part free of charge.

This guarantee does not apply to commercial use nor does it extend to normal wear and tear or damage as a result of accident, abuse or misuse.

\* Register online within 30 days.

Terms & conditions apply.

This does not affect your statutory rights

**Notified body:** Intertek

**The technical documentation is kept by:** Triton

**Date:** 06/12/2018

**Signed:**

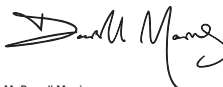

Mr Darrell Morris

Managing Director

**Name and address of the manufacturer:**

Powerbox International Limited, Company No. 06897059. Registered address: Powerbox, Boundary Way, Lufton Trading Estate, Yeovil, Somerset, BA22 8HZ, United Kingdom.

# Vertaling van de originele instructies

## Introductie

Hartelijk dank voor de aanschaf van dit Triton- gereedschap. Deze instructies bevatten informatie die u nodig hebt voor een veilige en doeltreffende bediening van dit product. Dit product heeft unieke kenmerken. Zelfs als u bekend bent met gelijksoortige producten dient u deze handleiding zorgvuldig door te lezen, zodat u in staat bent alle voordelen te benutten. Houd deze handleiding bij de hand en zorg ervoor dat alle gebruikers van dit gereedschap de handleiding hebben gelezen en volledig hebben begrepen.

## Beschrijving symbolen

Op het gegevensplaatje van uw gereedschap kunnen zich symbolen bevinden. Deze vertegenwoordigen belangrijke productinformatie en gebruiksinstructies.



Draag gehoorbescherming  
Draag een veiligheidsbril  
Draag een stofmasker  
Draag een veiligheidshelm



Draag handschoenen



Lees de handleiding



Voorzichtig!



**WAARSCHUWING:** Bewegende delen kunnen ernstig letsel veroorzaken.



Giftige dampen of gassen!



Enkel geschikt voor binnen gebruik!



Beschermingsklasse II (dubbel geïsoleerd)



Smeltzekering met een maximale elektrische stroom van 3,15 A.



Voldoet aan de relevante wetgeving en veiligheidsnormen



**Milieubescherming** Elektrische producten mogen niet met het normale huisvuil worden weggegooid. Indien de mogelijkheid bestaat, dient u het product te recyclen. Vraag de plaatselijke autoriteiten of winkelier om advies betreffende recyclen.

## Technische afkortingen en symbolen

V	Volt
~, AC	Wisselspanning
A, mA	Ampère, milliampère
n0	Onbelaste snelheid
n	Snelheid
opm	Oscillaties per minuut
°	Graden
Hz	Hertz
⇄, DC	Gelijkspanning
W, kW	Watt, kilowatt
/min of min <sup>-1</sup>	Operaties per minuut
rpm	Revoluties per minuut
dB(A)	Decibel geluidsniveau (A)
m/s <sup>2</sup>	Meters per seconde (trilling)
Ø	Diameter

## Specificaties

Modelnummer	TMUTL
Ingangsspanning	230 V - 50 Hz
Vermogen	300 W
Onbelaste snelheid	11.000–21.000 min <sup>-1</sup>
Oscillatiehoek	3,2°
Beschermingsklasse	
Binnendringingsbescherming	IP20
Lengte voedingsnoer	3 m
Afmetingen (L x B x H)	277 x 100 x 62 mm
Gewicht	1,7 kg
<b>Met het oog op onze aanhoudende productontwikkeling kunnen de specificaties van TRITON producten zonder voorafgaande kennisgeving worden gewijzigd.</b>	
<b>Geluids- en trillingsgegevens</b>	
Geluidsdruk L <sub>pa</sub>	80 dB(A)
Geluidsvermogen L <sub>wa</sub>	91 dB(A)
Onzekeerheid K	3 dB(A)
Gewogen trilling a <sub>w</sub>	3,68 m/s <sup>2</sup>
Onzekeerheid K	1,5 m/s <sup>2</sup>
<b>De geluidintensiteit voor de bediener kan 85 dB(A) overschrijden en de gehoorbescherming is noodzakelijk.</b>	

Het in deze handleiding vermelde trillingsniveau is gemeten volgens een standaard genormeerde meetmethode en kan worden gebruikt om elektrische gereedschappen met elkaar te vergelijken. Het is ook geschikt voor een voorlopige inschatting van de trillingsbelasting.

**WAARSCHUWING:** De trillingsbelasting tijdens het werken met het elektrisch gereedschap kan variëren afhankelijk van de toepassing en van de opgegeven totale vibratiewaarde. Om adequate veiligheidsmaatregelen te kunnen nemen om de gebruiker te beschermen, moet bij een nauwkeurige schatting van de trillingsbelasting ook rekening worden gehouden met de tijden waarop de machine wordt uitgeschakeld of de machine ingeschakeld is, maar niet daadwerkelijk wordt gebruikt.

**WAARSHUWING:** Bij een geluidsintensiteit van 85 dB(A) of hoger is het dragen van gehoorbescherming en het limiteren van de blootstellingstijd vereist. Bij oncomfortabel hoge geluidsniveaus, zelfs met het dragen van gehoorbescherming, stopt u het gebruik van de machine onmiddellijk. Controleer de pasvorm en het geluidsdempingsniveau van de bescherming.

**WAARSHUWING:** Blootstelling aan trilling resulteert mogelijk in gevoelloosheid, tinteling en een verminderd gripvermogen. Langdurige blootstelling kan leiden tot chronische condities. Limiteer de blootstellingsduur en draag anti-vibratie handschoenen. Vibratie heeft een grotere invloed op handen met een temperatuur lager dan een normale, comfortabele temperatuur. Maak gebruik van de informatie in de specificaties voor het berekenen van de gebruiksduur en frequentie van de machine.

Geluid- en trillingsniveaus in de specificaties zijn vastgesteld volgens internationale normen en standaarden. De waarden gelden voor een normaal gebruik in normale werkomstandigheden. Een slecht onderhouden, onjuist samengestelde of onjuist gebruikte machine produceert mogelijk hogere geluids- en trillingsniveaus. [www.osha.europa.eu](http://www.osha.europa.eu) biedt informatie met betrekking tot geluids- en trillingsniveaus op de werkplek wat mogelijk nuttig is voor regelmatige gebruikers van machines.

## Algemene veiligheid voor elektrisch gereedschap

**WAARSHUWING** Lees alle bediening- en veiligheidsvoorschriften. *Het niet opvolgen van alle voorschriften die hieronder vermeld staan, kan resulteren in een elektrische schok, brand en/of ernstig letsel.*

**Bewaar deze voorschriften voor toekomstig gebruik.**

*De term "elektrisch gereedschap" in alle hieronder vermelde waarschuwingen heeft betrekking op uw elektrische gereedschap dat op het netwerk is aangesloten (met een snoer) of met een accu wordt gevoed (snoerloos).*

### 1) Veiligheid in de werkruimte

- Houd de werkruimte schoon en zorg voor een goede verlichting.** Rommelige en donkere ruimtes leiden vaak tot ongelukken.
- Werk niet met elektrisch gereedschap in explosieve omgevingen, bijvoorbeeld in de aanwezigheid van ontvlambare vloeistoffen, gassen of stof.** Elektrisch gereedschap brengt vonken teweeg die stof of dampen kunnen doen ontbranden.
- Houd kinderen en omstanders uit de buurt wanneer u elektrisch gereedschap bedient.** Door afleiding kunt u de controle over het gereedschap verliezen.

### 2) Elektrische veiligheid

- De stekkers van het elektrische gereedschap moeten passen bij het stopcontact. Pas de stecker niet aan. Gebruik geen adapterstekkers bij geaard elektrisch gereedschap.** Het gebruik van ongewijzigde stekkers en passende stopcontacten vermindert het risico op een elektrische schok.
- Vermijd lichamelijk contact met geaarde oppervlakken zoals pijpen, radiatoren, fornuizen en koelkasten.** Het risico op een elektrische schok neemt toe als uw lichaam geaard wordt.
- Laat elektrisch gereedschap niet nat worden.** Wanneer elektrisch gereedschap nat wordt, neemt het risico op een elektrische schok toe.
- Beschadig het snoer niet. Gebruik het snoer nooit om het elektrische gereedschap te dragen, te trekken of om de stekker uit het stopcontact te trekken.** Houd het snoer uit de buurt van hitte, olie, scherpe randen of bewegende delen. *Een beschadigd of in de knoop geraakt snoer verhoogt het risico op een elektrische schok.*
- Wanneer u elektrisch gereedschap buiten gebruikt, maak dan gebruik van een verlengsnoer dat geschikt is voor gebruik buitenshuis.** Gebruik een verlengsnoer dat geschikt is voor gebruik buitenshuis om het risico op een elektrische schok te verminderen.
- Indien het onvermijdelijk is om elektrisch gereedschap te gebruiken in een vochtige omgeving, gebruik dan een energiebron met een aardlekschakelaar (Residual Current Device).** Het gebruik van een RCD vermindert het risico op een elektrische schok.

### 3) Persoonlijke veiligheid

- Blijf alert en gebruik uw gezonde verstand wanneer u elektrisch gereedschap bedient.** Gebruik het elektrische gereedschap niet wanneer u vermoeid bent of onder invloed bent van drugs, alcohol of medicijnen. *Onoplettendheid tijdens het bedienen van elektrisch gereedschap kan leiden tot ernstig letsel.*
- Maak gebruik van persoonlijke bescherming. Draag altijd een veiligheidsbril.** *Passende bescherming voor de omstandigheden, zoals een stofmasker, niet-slippende veiligheidschoenen en helm of geïsoleerde bescherming, vermindert het risico op persoonlijk letsel.*
- Zorg ervoor dat het apparaat niet per ongeluk wordt gestart. Controleer of de schakelaar in de 'uit'-stand staat voordat u de stekker in het stopcontact steekt.** Het dragen van elektrisch gereedschap met uw vinger op de schakelaar of het aansluiten van elektrisch gereedschap op het netwerk met de schakelaar ingeschakeld kan tot ongelukken leiden.
- Verwijder alle stel- of moersleutels voordat u het elektrische gereedschap inschakelt.** Een moer- of stelsleutel die zich op een draaiend onderdeel van het elektrische gereedschap bevindt, kan leiden tot letsel.
- Reik niet te ver. Blijf altijd stevig en in balans staan.** *U houdt u meer controle over het elektrische gereedschap in onverwachte situaties.*
- Draag geschikte kleding. Draag geen loshangende kleding of sieraden. Houd haren, kleding en handschoenen uit de buurt van bewegende delen.** *Loshangende kleding, sieraden en los hangende haren kunnen vast komen te zitten in bewegende delen.*

- Als er onderdelen voor stofafvoer- en stofverzameling worden meegeleverd, sluit deze dan aan en gebruik deze op de juiste wijze.** Het gebruik van deze onderdelen kan het risico op stof gerelateerde ongelukken verminderen.
  - Laat vertrouwdheid door het veelvuldig gebruik van gereedschap niet zelfgenoegzaam maken en negeer nooit de veiligheidsprincipes.** Een roekeloze handeling kan in een fractie van een seconde een ernstige verwonding veroorzaken.
- ### 4) Gebruik en onderhoud van elektrisch gereedschap
- Forceer elektrisch gereedschap niet. Gebruik elektrisch gereedschap dat geschikt is voor het werk dat u wilt uitvoeren.** Geschikt elektrisch gereedschap werkt beter en veiliger op een passende snelheid.
  - Gebruik het elektrische gereedschap niet als de schakelaar van het apparaat niet in- en uitschakelt.** Elektrisch gereedschap dat niet bedient kan worden met de schakelaar is gevaarlijk en moet gerepareerd worden.
  - Haal de stekker uit het stopcontact voordat u instellingen aanpast, toebehoren verwisselt of het elektrische gereedschap opbergt.** Dergelijke voorzorgsmaatregelen verminderen het risico op het per ongeluk starten van het elektrische gereedschap.
  - Berg elektrisch gereedschap dat niet in gebruik is op buiten bereik van kinderen.** Laat mensen die niet bekend zijn met het elektrische gereedschap of met deze instructies het elektrische gereedschap niet bedienen. Elektrisch gereedschap is gevaarlijk in de handen van onervaren gebruikers.
  - Onderhoud uw elektrisch gereedschap. Controleer op foute uitlijning of het vastslaan van bewegende delen, gebroken onderdelen en elke andere afwijking die de werking van het elektrische gereedschap zou kunnen beïnvloeden.** Indien het elektrische gereedschap beschadigd is, moet u het laten repareren voordat u het weer gebruikt. Veel ongelukken worden veroorzaakt door slecht onderhouden elektrisch gereedschap.
  - Houd snijwerktuigen scherp en schoon.** Goed onderhouden snijwerktuigen met scherpe messen slaan minder snel vast en zijn gemakkelijker te bedienen.
  - Gebruik het elektrische gereedschap, de accessoires en onderdelen, etc. volgens deze instructies en volgens bestemming voor het specifieke type elektrisch gereedschap, en houd daarbij rekening met de werkomstandigheden en het uit te voeren werk.** Gebruik van elektrisch gereedschap voor werkzaamheden die verschillen van die waarvoor het apparaat bestemd is, kan leiden tot gevaarlijke situaties.
  - Zorg dat de handen en grepen droog, schoon en vrij van olie en vet zijn.** *Glibberige handen en grepen zijn niet veilig te gebruiken en zorgen voor minder controle in onverwachte situaties.*

### 5) Onderhoud

- Laat uw elektrische gereedschap onderhouden door een gekwalificeerde vakman en gebruik alleen identieke vervangstukken.** *Zo bent u er zeker van dat de veiligheid van het elektrische gereedschap gewaarborgd blijft.*

## Multitool veiligheid

*Algemeen veiligheidsadvies voor universele draadloze en draad-gereedschappen inclusief roterend en oscillerende soorten.*

**⚠ WAARSHUWING:** Aanraking met elektrische- of gasleidingen resulteert mogelijk in brand, elektrische schok en explosies. Het doornemen van waterleidingen resulteert mogelijk in eigendom beschadiging en elektrische schok. Controleer de aanwezigheid van leidingen met behulp van geschikte detectors. Ben voorzichtig bij het maken van blinde- en invalsredes, waarbij het uitgangspunt van het blad of accessoire niet zichtbaar is

**⚠ WAARSHUWING:** Sommige materialen en coatings in oudere gebouwen bevatten mogelijk asbest en dienen voorzichtig gehanteerd te worden. Wanneer de aanwezigheid van asbest verwaacht of ontdekt wordt, neemt u onmiddellijk contact op met uw plaatselijke gezondheidsdienst voor advies betreft de verwijdering. De hulp van een specialist is mogelijk vereist

**⚠ WAARSHUWING:** Wanneer een metalen accessoire in contact komt met een stroomdraad, komen de metalen onderdelen van de machine mogelijk onder stroom te staan wat de gebruiker een schok kan geven. Houdt de machine tijdens gebruik te allen tijde bij de geïsoleerde grip vast

**⚠ WAARSHUWING:** Werk NIET op vochtige/hatte materialen en gebruik geen accessoires die vloeibare koelmiddelen vereisen. Ingaande vloeistoffen veroorzaken een elektrisch gevaar en vernielen de machine

**⚠ WAARSHUWING:** Stof wat ontstaat bij het gebruik van de machine is mogelijk schadelijk. Beuk, eik, teak, natuurlijk hout, kunstmatig hout en bepaalde behandelingen als verf en lak zijn giftig. Verf op loodbasis is buikgevaarlijk in gebouwen uit het jaar 1960 en eerder. Het dragen van een geschikt stofmasker is verplicht. Gebruik een stof ontfangststelsysteem om de ophoping van stof te voorkomen. De meeste stoffen veroorzaken een brandgevaar.

- Bij het verwisselen van accessoires is het dragen van beschermende handschoenen verplicht.** *Sommige bladen en accessoires zijn erg scherp. Geef accessoires na gebruik tijd om af te koelen.*
- Houd uw werkplaats schoon.** *Verscheidene materialen, als hout en metaal stof, zijn ontvlambaar. Stof van lichte legeringen, waaronder magnesium, branden of exploderen gemakkelijk.*
- Behandel het werkoppervlak niet met oplosmiddel bevattende vloeistoffen.** *Wanneer deze stoffen tijdens het gebruik van de machine heet worden, vliegen deze mogelijk in vlam of ontstaan giftige dampen.*

**WAARSHUWING:** Bevestig geen accessoires met een maximale snelheid, lager dan de onbelaste snelheid van de machine

- Vervang accessoires of voor onderhoud enkel uit met de machine ontkoppeld van de stroombron.** *Ben uiterst voorzichtig wanneer de machine voorzien is van een vaste, geladen accu.*

- e) **Gebruik accessoires die aan de specificaties van de machine voldoen.** *Accessoires dienen compatibel te zijn in maat en snelheid. Behandel geen dickere materialen dan de maximale capaciteit van de machine (zie: "Specificaties")*
- f) **Maak enkel gebruik van een adapter voor afwijkende accessoires of bladen wanneer de adapter speciaal ontworpen is voor de machine of goedgekeurd is door de fabrikant.**
- g) **Pas accessoires NIET aan zodat deze gebruikt kunnen worden voor machine waarvoor de accessoires niet bedoeld zijn.**
- h) **Gebruik geen beschadigde, gebogen, gebroken, verroeste of versleten accessoires.** *Deze accessoires kunnen tijdens gebruik verder beschadigen, wat mogelijk resulteert in gebruikersletsel. Controleer accessoires voor elk gebruik en gooi ze onmiddellijk weg wanneer deze in slechte staat verkeren. Maak enkel gebruik van scherpe bladen.*
- i) **Zorg ervoor dat accessoires juist op de machine bevestigd zijn en dat de bevestigingshulpmiddelen voor gebruik verwijderd zijn.**
- j) **Probeer vastgelopen bladen/accessoires niet te bevrijden voordat de machine ontkoppeld is van de stroombron.**
- k) **Inspecteer het werkstuk voor gebruik of het geschikt is voor het te gebruiken accessoire.** *Verwijder spijkers, nietjes en andere bevestigingsmiddelen voordat u het werk start.*
- l) **Klem het werkstuk stevig op de werkbank vast.**
- m) **Zorg voor een goede verlichting.** *Wanneer uw zicht op het werkstuk slecht is, versterkt en verplaatst u de verlichting. Neem uw veiligheidsbril nooit af.*
- n) **Gebruik de machine niet in de buurt van ontvlambare materialen.** *Vonken van metaal kunnen veroorzaken vaak zaagsel brand.*
- o) **Acculader is alleen voor binnen gebruik.** *Wanneer accu's buiten opgeladen dienen te worden, bescherm u de stroombron en de oplader tegen slechte weersomstandigheden.*
- p) **Start de machine en laat deze op volledige snelheid komen voordat u de machine in contact brengt met het werkstuk.** *Pas de snelheid van de machine met behulp van het controlewiel, naar het te gebruiken accessoire aan.*
- q) **Defen geen overmatige druk op de machine uit. Laat de machine en het accessoire het werk doen.** *Zo behoud u een optimale grip op de machine wanneer deze door het materiaal breekt en minimaliseert u de slijtage wat de levensduur maximaliseert. Een overmatige druk buigt en draait het accessoire mogelijk wat mogelijk resulteert in breuk en persoonlijk letsel. Houd de machine wanneer mogelijk met twee handen vast en hanteer de machine voorzichtig.*
- r) **Zagen, snijden en schuren produceert warmte.** *Dit heeft een mogelijk effect op het werkstuk en de machine. Houd het warmteniveau in de gaten en schakel de machine wanneer nodig uit om de machine te laten afkoelen voordat u het werk hervat. Sommige machines koelen sneller af door deze op volle snelheid, onbelast te laten draaien.*
- s) **Stof wordt via de ventilatiegaten mogelijk in de machine gezogen, wat kan resulteren in elektrische gevaren wat de machine vernield. Minimaliseer het stof/zaagsel niveau in de werkplaats en houdt de ventilatiegaten vrij.**
- t) **Houd het stroomroosje te allen tijde achter de machine en uit de buurt van het bewegende accessoire.**
- u) **Reik niet onder het werkstuk, steun het werkstuk niet op uw lijf en houd het werkstuk tijdens het bewerken niet vast. Bladen en accessoires kunnen ernstig letsel veroorzaken.**
- v) **Het dragen van trilling bestendige handschoenen is aanbevolen, vooral bij langdurig gebruik.**
- w) **Bij het gebruik van machines met roterende delen is het dragen van kleding en/of handschoenen met rafelige draden en sieraden verboden. Loshangende draden kunnen door de delen gegrepen worden waardoor uw hand in het accessoire getrokken wordt, wat kan resulteren in ernstig letsel. Draag strakke werkkleding en maak lang haar vast. Draag nooit stoffen handschoenen waar draden uit kunnen komen als u dit soort gereedschap gebruikt.**
- x) **Laat schuurvellen niet volledig verslijten.** *Dit beschadigt de schuurplaat waardoor delen mogelijk van de schijf afvliegen, wat resulteert in persoonlijk letsel.*
- y) **Raak bewegende schuurvellen niet aan.**
- z) **Draadborstel haren doorboren dunne kleding en huid gemakkelijk. Oefen niet te veel druk op draadborstels uit.**

13. Stofpoort Schroefgaten  
14. Bevestigings knop

#### Bijgevoegde accessoires (niet weergegeven)

- 1 x rond carbidblad
- 1 x raspschuurschijf
- 1 x schuurplaat met klittenband
- 25 x vellen schuurpapier (60, 80, 120, 180, en 240 korrel)
- 2 x schraapmesjes
- 2 x zaagbladen
- 1 x accessoirehouder

## Gebruiksdoel

De oscillerende multitool met snel sleutelloos wisselmechanisme is geschikt voor snij- en schuurwerkzaamheden, met behulp van snij-, zaag- en schuurbladen.

## Het uitpakken van uw gereedschap

- Pak uw toestel/ gereedschap uit. Inspecteer het en zorg dat u met alle kenmerken en functies vertrouwd raakt
- Controleer of alle onderdelen aanwezig zijn en in goede staat verkeren. Als er onderdelen ontbreken of beschadigd zijn, zorg dat deze vervangen worden voor u dit toestel/ gereedschap gebruikt

## Voor gebruik

**⚠ WAARSCHUWING:** Zorg dat de machine altijd uitgeschakeld en niet aangesloten is voordat u de stofpoort of accessoires aansluit of verwijderd.

**⚠ WAARSCHUWING:** Draag altijd geschikte handschoenen wanneer u de bladen of andere scherpe accessoires gebruikt.

**⚠ WAARSCHUWING:** Accessoires en de machine kunnen mogelijk heet worden tijdens gebruik. Laat ze altijd afkoelen voordat u ze verwisselt of verwijderd.

## Het aansluiten van de stofpoort

**NB:** Dit sleutellose Multitool is ontworpen om verbonden te worden met de slang van een huishoudelijke stofzuiger of met een stofafvoersysteem dat aanwezig is op de werkplek. Dit is de te kiezen en de meest efficiënte methode om stof af te voeren.

**⚠ WAARSCHUWING:** Verbind STEEDS de Multitool met een geschikte stofzuiger of met een stofafvoersysteem indien het schuurschijf schadelijke substanties omvat, zoals deeltjes van oude verf, vernis, coatingen, enzovoort. Voer het schadelijke stof STEEDS af in overeenstemming met de van kracht zijnde wetgeving en regelgeving.

1. Zorg ervoor dat het lijpe op de stofafvoer (2) is uitgelijnd met de inkeping op de kop van het multitool, met de stofpoort (3) naar boven gericht (Afb. I)
2. Met het lijpe en inkeping uitgelijnd, duw de stofafvoer over de flens (12) en op de kop van het multitool
3. Draai de stofpoort op de stofafvoer naar de gewenste kant, links of rechts van het multitool
4. Zoek één van de gaten op de poort en leg die op één van de schroefgaten van de stofpoort (13) (Afb. II)
5. Schroef de bevestigingsknop (14) in het schroefgat van de stofpoort en draai deze aan om de stofpoort vast te zetten (Afb. III)

**Let op:** De installatie van de poort moet uitgevoerd worden zonder een accessoire op de multitool (zie "Aanbrengen van een blad of van een schraper" of "Aanbrengen van het schuurkussen & schuurvellen").

**Let op:** De stofafvoeropening is voorzien om te passen op een standaard buis met een diameter van 32mm. Wanneer er in een kleine ruimte gewerkt wordt, kan de stofpoort verwijderd worden.

## Het aanbrengen van de stofpoort

- Nadat de stofafvoer (2) op het multitool is gemonteerd, kan de stofpoort (3) eenvoudig worden verwijderd of geïnstalleerd
- Om te verwijderen, trek de stofpoort dan weg van de stofafvoer
- Duw de stofpoort op de stofafvoer met het gat omhoog

## Het aanbrengen van een stofzuigerslang

**NB:** de stofzuiger en slang worden niet aangeleverd.

- Voor het uitvoeren van werkzaamheden in kleinere ruimten kan de stofafvoeropening gemakkelijk verwijderd worden
- Wanneer er in een kleine ruimte gewerkt wordt waar geen plek is voor stofontginning, kan de stofpoort verwijderd worden terwijl deze nog aan de slang bevestigd is en zal dan snel aangebracht kunnen worden.

## Onderdelenlijst

1. Zaag-/schuuraccessoire
2. Stofafvoer
3. Stofpoort
4. Sleutellose aanpassingshendel
5. Aan/uitschakelaar
6. Handvat
7. Variabele snelheidsknop
8. Motorventilatiegaten
9. Hulphandvat-montagegat
10. Hulphandvat
11. Werklicht
12. Flens

## Het aanbrengen van een blad of schraper



1. Til de sleutellose aanpassingshendel (4) op en duw deze voorwaarts om het klemmechanisme los te koppelen

### Notities:

- Als het accessoire een open uiteinde heeft kan de flens deels losgemaakt worden om het accessoire vast te maken. (fig. I en III)
- Als het accessoire een dicht uiteinde heeft, zal de flens losgemaakt en verwijderd moeten worden van het multitool om het accessoire aan te brengen (fig. II) voordat de flens weer teruggezet wordt. Een beetje druk van de vinger is nodig op de flens wanneer u voor het eerst het accessoire vast maakt.

2. Leg de accessoiregaten met de knopen op de flens en draai de sleutellose aanpassingshendel klokgevijs om de flens vast te zetten
3. Sluit de hendel terug in de originele positie op de multitool
4. Om te verwijderen, herhaal stap 1-3 en verwijder het blad of schraper tijdens stap 2 (fig. II)

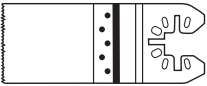
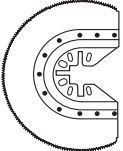
## Het juiste accessoire kiezen

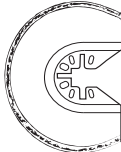
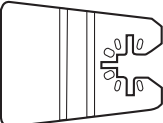
Taak	Foto	Naam	Gebruik
Zagen		Vrije inval zaagblad	Hout, plastic, glasvezel, spijkers, non-ferrometalen, dunne metalen, geharde vullers
		HSS segment zaagblad	Dun hout, plastic, glasvezel, non-ferrometalen, dunne metalen, geharde vullers, vensterglas
Schuren		Schuurblad	Hout, plastic, geharde vullers
Verwijderen van mortel		Diamant gecoat segment zaagblad	Keramische en stenen tegels, geprefabriceerd platen
Schraper		Schrappblad	Oude verf, gehard kleefmiddel, kalk, tapijt

We adviseren u uw accessoires van dezelfde winkel te kopen als de multitool. Gebruik altijd hoge kwaliteit accessoires. Kies het type aan de hand van het werk dat gedaan moet worden. Verwijs naar de verpakking van het accessoire voor meer informatie.

# Het aanbrengen van het schuurkussen en van schuurvellen

1. Til de sleutellose aanpassinghendel (4) op en duw deze naar voren (Afb. III) en draai de hendel dan tegen de klok in om hem los te maken en de flens (12) te verwijderen (Afb. IV). Door de sleutellose aanpassinghendel in wijzerzin te draaien, wordt de flens vastgedraaid (Afb. IV)

## Let op:

- Als het accessoire een open uiteinde heeft, kan de flens gedeeltelijk worden losgedraaid om in het accessoire te passen (Afb. V)
  - Als het accessoire een gesloten uiteinde heeft, moet de flens worden losgemaakt en van het multituool worden verwijderd om op het accessoire te passen (Afb. V) voordat de flens opnieuw wordt geplaatst. Een kleine hoeveelheid vingerdruk op de flens is nodig bij het eerste aanspannen
  - Het schuurblad accessoire heeft dezelfde montagegaten als de zaagbladen of schraper en dezelfde installatiemethode is van toepassing
2. Leg de accessoiregaten met de knopen op de flens (Afb. VII nr. 1 en 2), houd het accessoire op de kop (Afb. VIII), zorg ervoor dat de knopen zijn uitgelijnd en draai de sleutellose aanpassinghendel klokgewijs om de flens vast te zetten (Afb. IV)

**Let op:** Het accessoire kan worden uitgelijnd met de knopen in de gewenste hoek voordat de flens wordt aangedraaid (Afb. VII nr. 3).

3. Sluit de hendel terug in de vergrendel positie op de multituool (Afb. IX)

**Belangrijk:** Zorg ervoor dat de vergrendelplijjes naar de juiste kant wijzen, wanneer u de hendel vergrendelt. Als de plijjes na het aandraaien van de flens naar de verkeerde kant wijzen (Afb. X), zet u de hendel in de middelste stand en draait u de hendel verticaal totdat de plijjes naar de vergrendelsteuven op het multituool wijzen (Afb. X).

4. Om het accessoire te verwijderen, herhaal stap 1-3 en verwijder het blad of schraper tijdens stap 2 (Afb. VII nr. 1)
5. Selecteer het benodigde schuurblad voor uw taak (zie 'Selecteren van de juiste ruwheid schuurvel' hieronder)
6. De schuurschijf en schuurbladen hebben een klittenband systeem voor bevestiging. Om het blad vast te maken, leg de hoek van het blad op de hoek van de schuurschijf en duw de rest voorzichtig op de schijf, zorg ervoor dat het niet scheef gaat, tot het blad correct is aangebracht (Afb. XI)
7. Druk de multituool met het bevestigde schuurblad op een plat oppervlak en ze de machine kort aan. Dit zorgt voor goede hechting en voorkomt voortijdig verslijten

**NB:** Als één punt versleten is na gebruik, trek het schuurpapier dan voorzichtig er af, draai het 120° en breng het opnieuw aan volgens stappen 6 en 7.

## Selecteren van de juiste ruwheid schuurvel

- Schuurvellen zijn verkrijgbaar in een aantal ruwheden: ruw (korrelmaat 60), gemiddeld (korrelmaat 120), en fijn (korrelmaat 240)
- Maak gebruik van de ruwe versie om een ruwe afwerking uit te voeren, van de gemiddelde kwaliteit om het werk verder af te vlakken, en van de fijne korrelmaat om de uiteindelijke afwerking door te voeren
- Maak steeds gebruik van schuurvellen van goede kwaliteit om de kwaliteit van de uit te voeren taak te garanderen
- Het is aan te bevelen om het schuren te testen op een stuk afvalmateriaal om de optimale ruwheid van het schuurpapier te bepalen voor de welbepaalde toepassing. Indien er nog steeds markeringen zichtbaar zijn op uw werkstuk na het schuren, probeer dan opnieuw te schuren met een grof schuurvel en probeer de markeringen te verwijderen alvorens opnieuw te starten met de oorspronkelijke selectie van de ruwheid, of probeer nieuw schuurpapier te gebruiken om de ongewenste markeringen te verwijderen alvorens over te gaan naar een fijnere ruwheid om het werk af te ronden

## Het installeren van de hulphandvat

- Het hulphandvat (10) kan aan beide zijden van het multituool worden gemonteerd
- Schroef het hulphandvat in de gewenste hulphandvat-montagegat (9)
- Het hulphandvat kan alleen worden geïnstalleerd aan de andere kant van de stofpoort (3), indien geïnstalleerd (zie 'Het aanbrengen van de stofpoort' voor configuratie-instructies)

## Werking

⚠ **WAARSCHUWING:** Draag bij het werken met dit gereedschap STEEDS gepaste persoonlijke beschermende uitrusting, met inbegrip van oogbescherming, oorbescherming, een ademhalingsbescherming.

⚠ **WAARSCHUWING:** Trillingswerende handschoenen dienen gedragen te worden wanneer u dit gereedschap gebruikt, om gebruikers te beschermen tegen de effecten van trillingen die door het gereedschap geproduceerd worden.

## In- en uitschakelen

**NB:** Wanneer de multituool is ingeschakeld zal het ook het werklicht (11) inschakelen. Wanneer de multituool uitgeschakeld is zal het ook het werklicht uitschakelen.

1. Houd het gereedschap stevig bij de greep (6) vast, met de duim over de AAN/UIT-schakelaar (5)
2. Schuif de Aan/UIT-schakelaar voorwaarts tot deze vergrendelt, om het gereedschap in te schakelen
3. Schuif de Aan/UIT-schakelaar achterwaarts om het gereedschap uit te schakelen

⚠ **WAARSCHUWING:** Laat het gereedschap de vereiste snelheid bereiken alvorens contact te maken met het werkstuk.

⚠ **WAARSCHUWING:** Hitte die gegenereerd wordt door de motor, kan ontsnappen via de ventilatiegaten om zodoende het lichaam van het gereedschap te verlaten. Deze ventilatiegaten mogen dan ook niet geblokkeerd worden. Stof en houtsnippers kunnen de ventilatiegaten blokkeren en er de oorzaak van zijn dat het gereedschap stiltvalt. Spanen die gevormd worden bij het snijden in metaal kunnen eveneens permanente schade veroorzaken indien ze in het gereedschap binnendringen. Zorg ervoor dat stof, snippers, en spanen niet kunnen accumuleren. Maak gebruik van een stofzuiger om de werkruimte zuiver te houden, in het bijzonder in kleinere ruimtes en wanneer er gewerkt wordt met schadelijker substanties.

⚠ **WAARSCHUWING:** Adem GEEN stof in. Draag geschikte ademhalingsbescherming. Sommige soorten stof kunnen toxisch zijn, meer bepaald indien het afkomstig is van kunststof composietmaterialen.

## Het aanpassen van de gereedschapsnelheid

- De oscillatiesnelheid van dit multifunctioneel gereedschap kan aangepast worden met behulp van de variabele snelheidsknop (7)
  - Pas de snelheid aan terwijl de motor aan staat
1. Draai de variabele snelheidsknop naar een hogere positie om de snelheid van het gereedschap op te voeren
  2. Draai de variabele snelheidsknop naar een lagere positie om de snelheid van het gereedschap te verlagen

**NB:** Pas de snelheid van het gereedschap aan om ze zo goed mogelijk te laten passen bij het uit te voeren werk en aan de door het materiaal gestelde eisen. Er wordt eveneens verwezen naar de instructies van de fabrikant van de accessoires, voor wat betreft de selectie van de gereedschapsnelheid.

## Zagen

- Gebruik een hoger oscillerende snelheid
- Zorg ervoor dat het blad scherp is en in een goede toestand verkeert
- Gebruik GEEN zaagbladen die beschadigd of vervormd zijn
- Bij het zagen van lichte bouwmaterialen wordt verwezen naar de aanbevelingen van de leveranciers van de materialen
- Voer ENKEL invallende sneden uit in zachte materialen, bijvoorbeeld hout, gipsplaat, enzovoort.
- Indien u gebruik maakt van zaagbladen die niet bedoeld zijn om metaal te zagen, zorg er dan voor dat er geen spijkers of schroeven in het werkstuk achtergebleven zijn. Verwijder indien nodig ingebedde voorwerpen of maak anders gebruik van metaalzaagbladen

## Schuren

- Gebruik een hoger oscillerende snelheid
- De verwijdersnelheid en het schuurpatroon worden bepaald door het type schuurvel, door de ingestelde oscillatiesnelheid, en door de uitgeoefende druk
- Zorg er in het bijzonder voor dat u een uniforme druk uitoefent tijdens het schuren; dit verhoogt de levensduur van de schuurvellen
- Het opvoeren van de schuurdruk zal geen aanleiding geven tot het verbeteren van de schuurcapaciteit, maar wel tot een hogere slijtage van de machine en tot een vroegtijdige slijtage van de schuurvellen
- Voor het nauwkeurig schuren in hoeken, op randen, en in moeilijk te bereiken zones is het eveneens mogelijk om enkel te werken met de punt of met een rand van het schuurkussen
- Een schuurvel dat gebruikt werd om metaal te schuren, mag niet gebruikt worden om andere materialen te schuren
- Borstel of zacht regematig het te schuren oppervlak schoon om er zeker van te zijn dat het schuurvel rechtstreeks in contact staat met het oppervlak

## Schraper

- Gebruik een lager oscillerende snelheid
- Op zachte oppervlakken (bijvoorbeeld hout) dient u onder een vlakke hoek te werken en slechts een lichte druk uit te oefenen zodat de schraper niet in het oppervlak bijt



# Multitool gebruikstips

- Vermijd langdurig gebruik op hele lage snelheid
- De multitool kan heet worden op lage snelheid. Als dit gebeurt, gebruik de multitool dan zonder lading 2-3 minuten lang om de motor af te koelen
- Houd de bladen altijd scherp
- Zorg dat het werkstuk vastgeklemd is of stevig vastgehouden om ongewenste beweging te voorkomen. Beweging van het werkstuk kan de kwaliteit van de snede of afwerking van het schuren beïnvloeden
- Zorg dat de machine aan staat voordat u een werkstuk aansluit en haal het altijd van de machine af voordat u de machine uitschakelt.
- Laat het schuurpapier NOOIT verslijten, dit beschadigt de schuurschijf
- De garantie dekt het verslijten van de schuurschijf niet
- Gebruik geen overdreven kracht, dit vermindert de efficiëntie van het werken van de multitool en kan er voor zorgen dat de motor overbelast raakt
- Vervang accessoires regelmatig om de optimale efficiëntie te behouden

## Accessoires

- Verschillende oscillerend multitool accessoires , waaronder verschillende zaagbladen, schrappers en schuuraccessoires, zijn verkrijgbaar bij uw Triton handelaar.

## Onderhoud

**⚠ WAARSCHUWING:** Ontkoppel ALTIJD de machine van de stroombron voordat u de machine schoonmaakt of enig onderhoud uitvoert

### Algemene inspectie

- Controleer regelmatig of alle bevestigingsmiddelen nog goed vast zitten. Door vibratie kunnen ze na enige tijd los gaan zitten
- Inspecteer het stroom snoer voor elk gebruik op slijtage en beschadiging. Reparaties dienen uitgevoerd worden bij een geautoriseerd Triton-service center. Dit geldt tevens voor verlengsnoeren, gebruikt met de machine
- Dit gereedschap heeft geen extra smeermiddel of onderhoud nodig.

### Schoonmaak

**⚠ WAARSCHUWING:** Bij het schoonmaken van de eenheid is het dragen van de juiste beschermende uitrusting, waaronder een veiligheidsbril en handschoenen, aanbevolen

- Houd uw machine te allen tijde schoon. Vuil en stof doen de interne onderdelen sneller slijten, wat de levensduur van de machine aanzienlijk vermindert
- Maak de behuizing van de machine met een zachte borstel of droge doek schoon
- Maak de plastic onderdelen niet met bijtende middelen schoon. Maak gebruik van een licht schoonmaakmiddel en een vochtige doek
- De machine mag niet in contact komen met water
- Zorg ervoor dat de machine volledig droog is voordat u deze gebruikt
- Gebruik wanneer mogelijk zuivere, droge perslucht om door de luchtgaten te blazen

### Contact

Voor technische ondersteuning of voor reparatieadvies, gelieve contact op te nemen met de hulplijn op (+44) 1935 382 222

**Web:** [tritontools.com/en-GB/Support](http://tritontools.com/en-GB/Support)

**Adres:**  
Powerbox  
Boundary Way  
Lufton Trading Estate  
Yeovil, Somerset  
BA22 8HZ, Verenigd Koninkrijk

## Opberging

- Berg de machine op een droge en veilige plek, buiten het bereik van kinderen op

## Verwijdering

Bij de verwijdering van elektrische machines neemt u de nationale voorschriften in acht.

- Elektrische en elektronische apparaten en accu's mogen niet met uw huishoudelijk afval worden weggegooid
- Neem contact op met uw gemeente voor informatie betreffende de verwijdering van elektrisch gereedschap

# Probleemopsporing

Probleem	Mogelijke oorzaak	Oplossing
Het gereedschap start niet wanneer de schakelaar wordt ingedrukt	Geen spanning	Controleer de voeding
	Schakelaar is defect of het gereedschap vertoont een probleem	Breng het gereedschap ter reparatie terug naar een geautoriseerd Triton servicecentrum
Het blad snijdt niet op de correcte wijze	Ingestelde snelheid is te laag	Voer de snelheid op
	Het materiaal is misschien niet geschikt voor het aangebrachte blad	Vervang het blad
	Materiaal is niet geschikt voor het gereedschap	Voor een aantal materialen, met inbegrip van geharde metalen, zijn compatibele bladen niet beschikbaar Maak gebruik van alternatieve manieren om het materiaal te snijden
	Het blad kan versleten zijn	Vervang het blad
Schuurvellen komen los van het schuurkussen tijdens het gebruik	Ingestelde snelheid is te hoog	Verminder de snelheid
	Te veel neerwaartse druk tijdens het gebruik	Verminder de met de hand uitgeoefende druk
	Het klittenbandoppervlak van het schuurkussen is versleten	Vervang het schuurkussen
Ongebruikelijk mechanisch geluid	Accessoire niet correct aangebracht	Controleer of het blad of welk accessoire dan ook op correcte wijze is aangebracht en aangespannen
	Gereedschapsfout	Stop het gebruik van het gereedschap en breng het gereedschap ter reparatie terug naar een geautoriseerd Triton servicecentrum
Brandgeur of een ander abnormaal voorval	Gereedschapsfout	Schakel het gereedschap onmiddellijk uit en koppel het los van de voeding. Breng het gereedschap ter reparatie terug naar een geautoriseerd Triton servicecentrum

## Garantie

Om uw garantie te registreren, gaat u naar onze website op [tritoneertools.com](http://tritoneertools.com)\* en voert u uw gegevens in.

Uw gegevens worden opgeslagen in onze mailinglist (tenzij u anders aangeeft) voor informatie over nieuwe producten. De ingevulde gegevens worden aan geen enkele andere partij beschikbaar gesteld.

## Aankoopgegevens

Datum van aankoop: \_\_\_ / \_\_\_ / \_\_\_

Model: TMUTL

Bewaar uw aankoopbon als aankoopbewijs rt pr

## EG-verklaring van overeenstemming

**De ondergetekende:** Mr. Darrell Morris

**Gemachtigd door:** Triton

**Verklaart dat:** Deze verklaring wordt verstrekt onder de volledige verantwoordelijkheid van de fabrikant. Het hierboven beschreven voorwerp is conform de desbetreffende communautaire harmonisatiewetgeving

**Identificatienummer:** TMUTL

**Beschrijving:** 300 W sleutellose multi-tool

**Voldoet aan de volgende richtlijnen:**

- Machinerichtlijn 2006/42/EG
- Elektromagnetische verenigbaarheid 2014/30/EU
- RoHS-richtlijn 2011/65/EG
- EN 60745-1:2009+A11:2010
- EN 60745-2-4:2009+A11:2011
- EN ISO 12100:2010
- EN 55014-1:2006+A1:2009+A2:2011
- EN 55014-2:2015
- EN 61000-3-2:2014
- EN 61000-3-3:2013

Triton Precision Power Tools garandeert de koper van dit product dat indien een onderdeel defect is vanwege fouten in materiaal of uitvoering binnen 3 jaar na de datum van de oorspronkelijke aankoop,

Triton het defecte onderdeel gratis repareert of, naar eigen inzicht, vervangt.

Deze garantie heeft geen betrekking op commercieel gebruik en strekt zich niet uit tot normale slijtage of schade ten gevolge van een ongeluk, verkeerd gebruik of misbruik.

\* Registreer online binnen 30 dagen.

Algemene voorwaarden van toepassing.

**Keuringsinstantie:** Intertek

**De technische documentatie wordt bijgehouden door:** Triton

**Datum:** 06-12-2018

**Handtekening:**

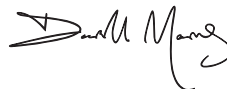

Darrell Morris

Algemeen directeur

**Naam en adres van fabrikant:**

Powerbox International Limited, handelsregister nummer 06897059.

Geregistreerd adres: Powerbox, Boundary Way, Lufton Trading Estate, Yeovil, Somerset, BA22 8HZ, Verenigd Koninkrijk.



# Traduction des instructions originales

## Introduction

Nous vous remercions d'avoir choisi cet équipement Triton. Ces instructions contiennent les informations nécessaires pour vous en garantir un fonctionnement efficace et en toute sécurité. Veuillez lire attentivement ce manuel pour vous assurer de tirer pleinement avantage des caractéristiques uniques de votre nouvel équipement. Gardez ce manuel à portée de main et assurez-vous que tous les utilisateurs l'aient lu et bien compris avant toute utilisation. Conservez-le pour toute référence ultérieure.

## Description des symboles

La plaque signalétique figurant sur votre outil peut présenter des symboles. Ces symboles constituent des informations importantes relatives au produit ou des instructions concernant son utilisation.

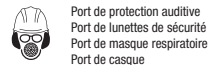

Port de protection auditive  
Port de lunettes de sécurité  
Port de masque respiratoire  
Port de casque



Port de gants



Lire le manuel d'instructions



Attention !



ATTENTION : les pièces mobiles peuvent occasionner écrasements et coupures.



Émanation de fumées ou de gaz toxiques !



Pour usage intérieur uniquement !



Construction de classe II (Double isolation pour une protection supplémentaire)



Fusible interne à action différée avec courant nominal de 3,15 A



Conforme aux réglementations et aux normes de sécurité pertinentes.



**Protection de l'environnement** Les appareils électriques usagés ne doivent pas être jetés avec les ordures ménagères. Veuillez les recycler dans les centres prévus à cet effet. Pour de plus amples informations, veuillez contacter votre municipalité ou point de vente.

## Abréviations pour les termes techniques

V	Voit
~, AC	Courant alternatif
A, mA	Ampère
n <sup>o</sup>	Vitesse à vide
n	Vitesse nominale
opm	Battements/oscillations par minute
°	Degrés
Hz	Hertz
≡, DC	Courant continu
W, kW	Watt, Kilowatt
/min ou min <sup>-1</sup>	(opérations) par minute
rpm	Tours par minute
dB(A)	Puissance acoustique en décibel (A pondéré)
m/s <sup>2</sup>	Mètres par seconde au carré (magnitude des vibrations)
Ø	Diamètre

## Caractéristiques techniques

Número de modèle :	TMUTL
Tension d'entrée :	230 V~, 50 Hz
Puissance :	300 W
Vitesse à vide :	11 000 - 21 000 tr/min
Angle d'oscillation :	3,2°
Classe de protection :	
Indice de protection :	IP20
Longueur du câble d'alimentation :	3 m
Dimensions (L x l x H) :	277 x 100 x 62 mm
Poids :	1,7 kg
<b>Du fait de l'évolution constante de nos produits, les caractéristiques des produits Triton peuvent changer sans notification préalable.</b>	
<b>Informations sur le niveau d'intensité sonore et vibratoire :</b>	
Pression acoustique L <sub>pa</sub> :	80 dB(A)
Puissance acoustique L <sub>wa</sub> :	91 dB(A)
Incertitude K :	3 dB
Vibration pondérée a <sub>h</sub> :	3,68 m/s <sup>2</sup> (ponçage)
Incertitude K :	1,5 m/s <sup>2</sup>
<b>L'intensité sonore peut dépasser 85 dB(A) et il est nécessaire que l'utilisateur porte des protections auditives.</b>	

La valeur totale des vibrations déclarée a été mesurée conformément à une méthode d'essai normalisée et permet de comparer un outil à un autre.

La valeur totale des vibrations déclarée peut également être utilisée lors d'une évaluation préliminaire d'exposition.

**⚠ AVERTISSEMENT :** l'émission de vibrations effective au cours de l'utilisation de l'appareil peut différer de la valeur totale déclarée en fonction de la manière dont l'outil est utilisé. Il sera utile d'identifier les mesures de sécurité afin de protéger l'utilisateur en fonction de l'estimation de l'exposition en conditions réelles d'utilisation (en prenant en compte toutes les phases du cycle de fonctionnement telles que les périodes où l'outil est éteint, lorsqu'il est allumé mais inactif, en plus du temps de déclenchement).

**ATTENTION :** Portez toujours des protections auditives lorsque le niveau d'intensité est supérieur à 85 dB(A) et limitez le temps d'exposition si nécessaire. Si l'intensité sonore devient inconfortable, même avec les protections, arrêtez immédiatement d'utiliser l'appareil, vérifiez que les protections sont bien en places et adaptés avec le niveau sonore produit par l'appareil.

**ATTENTION :** L'exposition de l'utilisateur aux vibrations peut engendrer une perte du toucher, des engourdissements, des picotements et ainsi réduire la capacité de préhension. De longues expositions peuvent également provoquer ces symptômes de façon chronique. Si nécessaire, limitez le temps d'exposition aux vibrations et portez des gants anti-vibrations. N'utilisez pas cet appareil lorsque la température de vos mains est en dessous des températures normales, car l'effet vibratoire en est accentué. Référez-vous au cas de figures de ces caractéristiques relatives aux vibrations pour calculer le temps et fréquence d'utilisation de l'appareil.

Les niveaux sonores et vibratoires indiqués dans la section « Caractéristiques techniques » du présent manuel sont déterminés en fonction de normes internationales. Ces données correspondent à un usage normal de l'appareil, et ce dans des conditions de travail normales. Un appareil mal entretenu, mal assemblé ou mal utilisé peut augmenter les niveaux sonores et vibratoires. Le site [www.osha.europa.eu](http://www.osha.europa.eu) offre de plus amples informations sur les niveaux sonores et vibratoires sur le lieu de travail, celles-ci pourront être utiles à tout particulier utilisant des outils électriques pendant des périodes prolongées.

## Consignes générales de sécurité relatives à l'utilisation d'appareils électriques

**⚠ AVERTISSEMENT :** Veuillez lire toutes les consignes de sécurité et toutes les instructions. Le non-respect des instructions et consignes de sécurité peut entraîner un risque de décharge électrique, d'incendie et/ou se traduire par des blessures graves.

Veuillez conserver ces instructions et consignes de sécurité pour référence ultérieure.

L'expression « appareil/outil électrique » employée dans les présentes consignes recouvre aussi bien les appareils filaires à brancher sur secteur que les appareils sans fils fonctionnant avec batterie.

### 1. Sécurité sur la zone de travail

- Maintenir une zone de travail propre et bien éclairée. Des zones encombrées et mal éclairées sont sources d'accidents.
- Ne pas utiliser d'appareils électriques dans des environnements explosifs, tels qu'à proximité de liquides, de gaz ou de poussières inflammables. Les appareils électriques produisent des étincelles susceptibles d'enflammer la poussière ou les vapeurs présentes.
- Éloigner les enfants et toute personne se trouvant à proximité pendant l'utilisation d'un appareil électrique. Ceux-ci pourraient vous distraire et vous faire perdre la maîtrise de l'appareil.

### 2. Sécurité électrique

- Les prises des appareils électriques doivent correspondre aux prises du secteur. Ne modifiez jamais la prise en aucune façon. N'utilisez jamais d'adaptateur avec les appareils électriques mis à la terre. Des prises non modifiées, adaptées aux boîtiers de prise de courant, réduiront les risques de décharge électrique.
- Éviter le contact corporel avec les surfaces mises à la terre telles que tuyaux, radiateurs, cuisinières et réfrigérateurs. Le risque de décharge électrique est plus important si votre corps est mis à la terre.
- Ne pas exposer votre appareil électrique à la pluie ou à l'humidité. L'infiltration d'eau dans un appareil électrique augmentera le risque de décharge électrique.
- Ne pas maltraiter le cordon électrique. N'utilisez jamais le cordon électrique pour porter, tirer ou débrancher l'appareil électrique. Conservez le cordon électrique à l'écart de la chaleur, de l'essence, de bords tranchants ou de pièces en mouvement. Un cordon électrique endommagé ou entortillé accroît le risque de décharge électrique.
- Au cas où l'appareil électroportatif serait utilisé à l'extérieur, servez-vous d'une rallonge appropriée à une utilisation en extérieur. Cela réduit le risque de décharge électrique.
- Si une utilisation de l'appareil dans un environnement humide ne peut être évitée, utilisez une alimentation protégée par un disjoncteur différentiel. L'utilisation d'un disjoncteur différentiel réduit le risque de décharge électrique.

### 3. Sécurité des personnes

- Rester vigilant et faire preuve de bon sens lors de la manipulation de l'appareil. Ne pas utiliser d'appareil électrique en état de fatigue ou sous l'influence de drogues, d'alcool ou de médicaments. Un moment d'inattention pendant l'utilisation d'un appareil électrique peut se traduire par des blessures graves.
- Porter des équipements de protection. Porter toujours des lunettes de protection. Le port d'équipements de protection tels que des masques à poussières, des chaussures de sécurité antidérapantes, un casque de sécurité ou des protections antibruit, selon le travail à effectuer, réduira le risque de blessures aux personnes.
- Éviter tout démarrage accidentel. S'assurer que l'interrupteur marche-arrêt soit en position d'arrêt (Off) avant de brancher l'appareil sur l'alimentation secteur. Porter un appareil électrique tout en maintenant le doigt posé sur l'interrupteur ou brancher

un appareil électrique dont l'interrupteur est sur la position de marche (On) est source d'accidents.

- Enlever tout clé ou tout instrument de réglage avant de mettre l'appareil électrique en marche. Une clé ou un instrument de réglage resté fixé à un élément en rotation de l'appareil électrique peut entraîner des blessures physiques.
- Ne pas essayer d'atteindre une zone hors de portée. Se tenir toujours en position stable et conserver l'équilibre. Cela permet de mieux contrôler l'appareil électrique dans des situations inattendues.
- Porter des vêtements appropriés. Ne pas porter de vêtements amples ou des bijoux pendants. Les vêtements amples, les bijoux pendants ou les cheveux longs peuvent être happés par les pièces en mouvement.
- Si l'appareil est pourvu de dispositifs destinés au raccord d'équipements d'extraction et de récupération de la poussière/sciure, s'assurer qu'ils soient bien fixés et utilisés correctement. L'utilisation de ces dispositifs peut réduire les risques dus à la poussière.
- Ne relâchez pas votre vigilance sous prétexte qu'un usage fréquent vous donne l'impression de vous sentir suffisamment en confiance et familier avec l'appareil et son utilisation. Les consignes de sécurité ne doivent en aucun cas être ignorées. Une action inconsidérée qui ne dureraît pas un fraction de seconde pourrait entraîner un accident impliquant de graves blessures.
- Utilisation et entretien d'appareils électriques sans fil
  - Ne pas surcharger l'appareil électrique. Utiliser l'appareil électrique approprié au travail à effectuer. Un appareil électrique adapté et employé au rythme pour lequel il a été conçu permettra de réaliser un travail de meilleure qualité et dans de meilleures conditions de sécurité.
  - Ne pas utiliser un appareil électrique dont l'interrupteur marche-arrêt est hors service. Tout appareil électrique dont la commande ne s'effectue plus par l'interrupteur marche-arrêt est dangereux et doit être réparé.
  - Débrancher l'appareil électrique avant d'effectuer tout réglage, changement d'accessoire ou avant de le ranger. De telles mesures préventives réduiront les risques de démarrage accidentel.
  - Ranger les appareils électriques inutilisés hors de portée des enfants et ne pas permettre l'utilisation de ces appareils aux personnes novices ou n'ayant pas connaissance de ces instructions. Les appareils électriques sont dangereux dans les mains d'utilisateurs inexpérimentés.
  - Veiller à l'entretien des appareils électriques. Vérifier que les éléments rotatifs soient bien alignés et non grippés. S'assurer de l'absence de pièces cassées ou endommagées susceptibles de nuire au bon fonctionnement de l'appareil. Si l'appareil électrique est endommagé, le faire réparer avant toute utilisation. De nombreux accidents sont causés par l'utilisation d'appareils électriques mal entretenus.
  - Garder les appareils de coupe affûtés et propres. Des appareils de coupe bien entretenus, aux tranchants bien affûtés, sont moins susceptibles de se gripper et sont plus faciles à contrôler.
  - Utiliser l'appareil électrique, les accessoires et les appareils à monter, etc., conformément à ces instructions et selon l'utilisation prévue pour le type d'appareil donné, en tenant compte des conditions de travail et de la tâche à réaliser. Toute utilisation de cet appareil électrique autre que celle pour laquelle il a été conçu peut entraîner des situations à risque et entraînerait une annulation de sa garantie
  - Veillez à ce que les poignées et toute surface de préhension de l'appareil soient toujours propres, sèches et exemptes d'huile et de graisse. Une poignée ou une surface de préhension rendue glissante ne consentirait pas à l'utilisateur de conserver une parfaite maîtrise de son appareil en toutes circonstances.
- Entretien
  - Ne faire réparer l'appareil électrique que par un réparateur qualifié utilisant uniquement des pièces de rechange identiques. Cela permettra d'assurer la sécurité continue de cet appareil électrique.

## Consignes de sécurité relatives aux outils multifonction

Consignes générales de sécurité relatives aux outils multifonctions portatifs à fil et sans fil, incluant les outils rotatifs et oscillants.

**⚠ AVERTISSEMENT :** Entrer en contact avec des câbles électriques ou des conduites de gaz peut causer des incendies, des chocs électriques et des explosions. Entrer en contact avec une canalisation d'eau peut causer des dommages matériels et des chocs électriques. Servez-vous de détecteurs adaptés pour déterminer si des canalisations ou câbles sont dissimulés sur le site de travail. Faites très attention lorsque vous effectuez des coupes aveugles ou des « coupes en poche » lorsque le point de sortie de la lame ou de l'accessoire de l'autre côté du matériau n'est pas visible.

**⚠ AVERTISSEMENT :** De l'amiante peut être présent dans les matériaux et les revêtements dans les logements anciens et doit être traité avec beaucoup de prudence. Si vous soupçonnez ou découvrez la présence d'amiante, consultez un représentant du comité de santé et de sécurité local immédiatement pour plus de conseils sur son élimination. Vous devrez peut-être faire recours à un spécialiste de l'enlèvement de l'amiante.

**⚠ AVERTISSEMENT :** Si un accessoire de coupe entre en contact avec un fil « sous tension », les parties métalliques exposées de l'outil peuvent être mises « sous tension » et pourraient donner un choc électrique à l'utilisateur. Tenez l'outil électrique par ses surfaces de préhension isolées à chaque fois que vous vous servez de l'outil.

⚠ **AVERTISSEMENT** : Ne travaillez pas avec des matériaux mouillés ou humides ou avec des accessoires qui nécessitent des liquides de refroidissement. Si des liquides entrent dans le corps de l'outil, ceci représente un risque électrique et pourrait détruire l'outil.

⚠ **AVERTISSEMENT** : La poussière produite par le travail sur certains matériaux peut être toxique. Les bois naturels tels que le hêtre, le chêne, l'acajou et le teck, les bois composites et certains traitements de surface incluant la peinture à base de plomb, sont toxiques. La peinture à base de plomb est souvent présente dans les bâtiments construits avant 1960. Portez toujours une protection respiratoire adaptée tel qu'un masque respiratoire filtrant. Idéalement, servez-vous également d'un système d'extraction des poussières ou bien aspirez régulièrement la zone de travail pour éviter l'accumulation de poussière et passez l'aspirateur une fois que vous avez terminé le travail. La plupart des poussières représentent un risque d'incendie. Les surfaces de travail en hauteur représentent un risque supplémentaire de poussière pour la sécurité des utilisateurs.

a) **Portez des gants de protection anti-coupures lorsque vous changez les lames et les accessoires.** Certaines lames et accessoires peuvent être très affûtés. Les lames de grattoirs s'affûtent pendant l'utilisation. Après utilisation les lames et les accessoires peuvent être très chauds, laissez-les refroidir.

b) **Gardez votre zone de travail propre.** La poussière créée par différents matériaux incluant le bois et les métaux peut être très inflammable. La poussière créée par des alliages légers incluant le magnésium peut brûler et exploser facilement.

c) **Ne traitez pas la surface de travail avec des fluides contenant des solvants.** Si ces fluides deviennent chauds sous l'effet des grattoirs, des vapeurs toxiques peuvent être produites, ou des surfaces peuvent s'enflammer.

⚠ **AVERTISSEMENT** : Ne fixez jamais de lames ou d'accessoires dont la vitesse maximale est inférieure à la vitesse à vide de l'outil.

d) **Changez uniquement les accessoires et les lames ou entretenez votre machine uniquement lorsque la machine est débranchée de l'alimentation électrique, soit secteur ou soit batterie.** Si l'outil possède une batterie intégrée chargée, faites particulièrement attention de ne pas l'allumer accidentellement lorsque vous changez les accessoires ou les lames.

e) **Utilisez toujours des accessoires ou des lames qui sont approuvées par le fabricant ou qui correspondent aux spécifications de votre outil électrique, ceci inclut la compatibilité de taille et de vitesse.** N'essayez pas de couper des matériaux plus épais que la capacité indiquée dans les caractéristiques techniques.

f) **Servez-vous d'un adaptateur pour vous servir de différents accessoires ou lames uniquement si l'adaptateur est conçu et approuvé par le fabricant de votre outil électrique.**

g) **Ne modifiez pas les accessoires ou les lames pour qu'elles fonctionnent avec des outils électriques auxquels ils n'étaient pas destinés ou pour des utilisations pour lesquels ils n'ont pas été conçus.**

h) **Ne vous servez pas de lames ou d'accessoires qui sont endommagés, pliés, ébréchés, fissurés, très rouillés ou excessivement usés.** Ces accessoires peuvent voler en éclats lors de l'utilisation causant des blessures à l'utilisateur. Inspectez toujours les accessoires et les lames avant de vous en servir et jetez-les immédiatement s'ils ne sont pas en bon état. Ne vous servez jamais de lames qui sont usées et émoussées. Servez-vous toujours de lames affûtées.

i) **Assurez-vous toujours que les accessoires et les lames sont fixés de manière sûre sur l'outil avant utilisation et que l'outil dont vous êtes servi pour fixer l'accessoire est enlevé avant utilisation**

j) **N'essayez pas de libérer une lame ou un accessoire bloqué avant d'avoir débranché l'outil électrique de sa source d'alimentation électrique.**

k) **Inspectez la pièce de travail avant utilisation afin de vous assurer qu'elle est dans un état correct pour la lame ou l'accessoire que vous avez fixé.** Enlevez les clous, les agrafes et autres objets incrustés avant de commencer à travailler.

l) **Toute pièce de travail qui se déplace librement doit être fixée de manière sûre avec un étai ou serre-joint avant de commencer le travail.**

m) **Assurez-vous toujours que vous disposez d'un éclairage suffisant dans la zone de travail.** N'enlevez jamais vos lunettes de sécurité pour avoir une meilleure visibilité, augmentez plutôt le niveau d'éclairage ou déplacez la source de lumière afin qu'elle illumine la zone de travail de manière correcte

n) **N'utilisez pas l'outil électrique près de matériaux inflammables.** Faites particulièrement attention lorsque vous coupez du bois ou du métal. Les étincelles causées par la coupe de métal sont une cause courante d'incendies de poussière de bois.

o) **Les chargeurs de batterie sont pour un usage intérieur uniquement.** Assurez-vous que la source d'alimentation électrique et le chargeur sont protégés de l'humidité à tout moment.

p) **Ne démarrez jamais l'outil électrique lorsque la lame ou l'accessoire est en contact avec la pièce de travail, et laissez l'outil électrique atteindre sa pleine vitesse avant de le faire entrer en contact avec la pièce de travail.** Servez-vous du variateur de vitesse de votre outil (s'il est installé) pour mettre l'outil en marche à la vitesse correcte pour l'accessoire ou la lame que vous avez fixé.

q) **N'exercez pas de pression supplémentaire sur le corps de l'outil : laissez la lame ou l'accessoire faire le travail.** Si vous n'exercez pas de pression supplémentaire vous aurez une meilleure prise sur l'outil lorsqu'il traverse le matériau, et vous réduirez l'usure de l'outil ce qui prolongera sa durée de service. Une pression supplémentaire pourrait plier ou tordre l'accessoire ou la lame ce qui pourrait le briser et causer une blessure. Si l'outil électrique peut être tenu à une main ou à deux tenez-le à deux mains à chaque fois que possible. Faites toujours très attention lorsque vous manipulez cet outil.

r) **Les actions de sciage, de coupe et d'abrasion créent de la chaleur.** Ceci peut affecter la pièce de travail et l'outil électrique. Surveillez toujours le niveau de chaleur et en cas de chaleur excessive éteignez l'outil électrique et laissez-le refroidir avant de recommencer à travailler. Certains outils électriques, en fonction de leur conception, peuvent être refroidis rapidement et de manière efficace en les faisant tourner à vide à grande vitesse.

s) **L'outil électrique aspirera la poussière par les orifices de ventilation sur le corps de l'outil.** Une accumulation excessive de poussière de métal peut causer un risque électrique et détruire l'outil. Assurez-vous toujours que le niveau de poussière dans votre environnement est sans danger pour votre outil et assurez-vous que les orifices de ventilation ne sont pas bouchés.

t) **Pour des outils électriques ayant une alimentation secteur, assurez-vous que le câble d'alimentation se trouve toujours à l'arrière de l'outil et qu'il ne se trouve jamais à proximité de l'accessoire ou de la lame en mouvement.**

u) **N'essayez pas de passer la main sous la pièce de travail, de faire repose la pièce de travail sur votre corps ou de tenir la pièce de travail lorsque vous travaillez dessus, car tout contact avec la lame ou l'accessoire qui dépasse de la pièce de travail peut causer des blessures graves.**

v) **Des gants anti-vibration doivent être portés lorsque vous utilisez des outils électriques qui produisent beaucoup de vibration, surtout pour un usage à long terme.**

w) **Pour les outils électriques ayant un mécanisme et des accessoires rotatifs, assurez-vous que l'utilisateur ne porte pas des habits ou des gants ayant des bords effilochés, des fils etc. qui pourraient s'emmêler dans le mécanisme rotatif et entraîner la main de l'utilisateur dans l'accessoire rotatif, causant des blessures.** Ne portez pas de vêtements amples, portez des chaussures de sécurité. Enlevez vos bijoux et attachez les cheveux longs. Ne portez jamais de lunettes en tissu qui peuvent produire des fils de matériau lorsque vous servez d'outils électriques de ce type.

x) **Ne laissez pas les feuilles abrasives s'user sur le patin de ponçage.** Ceci pourrait endommager la surface du patin de ponçage, nécessitant un remplacement et pourrait éjecter des morceaux de feuilles abrasives, causant des blessures de l'utilisateur.

y) **Ne touchez pas la feuille abrasive en mouvement.**

z) **Les poils de brosse métallique sont projetés même durant des opérations normales.** N'exercez pas une pression excessive sur la brosse car vous créerez un stress supplémentaire. Les poils métalliques peuvent facilement pénétrer les habits légers et la peau.

## Se familiariser avec le produit

1. Accessoire de coupe / ponçage
2. Collier d'extraction des poussières
3. Tubulure d'extraction des poussières
4. Levier de changement d'accessoires sans clé
5. Interrupteur marche/arrêt
6. Point de préhension
7. Variateur de vitesse
8. Événements du moteur
9. Trou de fixation de la poignée auxiliaire
10. Poignée auxiliaire
11. Éclairage avant
12. Bride
13. Trous filetés du collier d'extraction des poussières
14. Bouton de blocage

### Accessoires fournis (non illustrés)

- 1 x Lame ronde au carbure
- 1 x Râpe de ponçage
- 1 x Patin de ponçage auto-agrippant
- 25 x feuilles abrasives (P60, P80, P120, P180 et P240)
- 2 x Lames de grattoir
- 3 x Lames de scies
- 1 x Porte-accessoires

## Usage conforme

Outil multifonction oscillant avec mécanisme rapide de changement d'accessoire sans clé, spécialement conçu pour opérations de coupe et de ponçage à l'aide d'accessoires tels que lame, lime ou patin de ponçage.

## Déballage

- Déballer le produit avec soin. Veillez à retirer tout le matériel d'emballage et familiarisez-vous avec toutes les caractéristiques du produit.
- Si des pièces sont endommagées ou manquantes, faites-les réparer ou remplacer avant d'utiliser l'appareil.

## Avant utilisation

⚠ **AVERTISSEMENT** : Assurez-vous que l'outil est éteint et débranché de la source d'alimentation avant de procéder à la pose ou au retrait d'un accessoire, ou de réaliser toute opération de réglage, de nettoyage ou d'entretien.

⚠ **AVERTISSEMENT** : Veillez à porter des gants appropriés lors de la manipulation de lames ou de tout autre accessoire tranchant.

⚠ **AVERTISSEMENT** : En cours d'utilisation, l'appareil ou ses accessoires peuvent devenir très chauds. Laissez-les refroidir un peu avant de changer d'accessoire.

## Installation du collier d'extraction des poussières

**Remarque :** Cet outil multifonction est spécialement conçu pour être connecté à un tuyau d'aspirateur domestique ou un système d'extraction de la poussière. Cette méthode est extrêmement recommandée et la plus efficace pour éliminer la poussière et sciures.

**⚠ AVERTISSEMENT :** Prenez toutes les mesures de protection possibles vis-à-vis des poussières toxiques ou nocives lors du ponçage de surfaces recouvertes de peinture au plomb y compris le métal et le bois, notamment si vous n'êtes pas sûr des substances présentes. Toute personne pénétrant dans la zone de travail doit être équipée d'un masque de protection contre les poussières et vapeurs toxiques. Les enfants et les femmes enceintes ne DOIVENT PAS pénétrer dans la zone de travail. NE PAS manger, boire ni fumer dans la zone de travail.

- Vérifier que l'onglet du collier d'extraction (2) est aligné avec la rainure sur la tête de l'outil, et ce avec la tubulure d'extraction des poussières (3) face vers le haut (Fig. I).
- Une fois l'onglet et la rainure alignés, positionnez le collier d'extraction des poussières au-dessus de la bride (12) et sur la tête de l'outil multifonction (Fig. I).
- Tournez le port d'extraction sur le collier d'extraction à gauche ou à droite de l'outil multifonction (Fig. II).
- Repérez l'un des trous de fixation présents sur le collier et alignez celui-ci avec l'un des trous filetés du collier d'extraction (13) (Fig. II).
- Insérez le bouton de blocage (14) dans le trou fileté du collier et resserrez pour fixer le collier d'extraction des poussières (Fig. II).



**Remarque :** L'installation du collier doit être effectuée lorsque l'outil n'es pas équipé d'un accessoire (voir « Installation d'une lame ou d'un grattoir » ou « Installation du plateau de ponçage et des feuilles abrasives »).

**Remarque :** La tubulure d'extraction des poussières est compatible avec les tuyaux de taille standard, soit 32 mm de diamètre. Lors de travaux en espaces confinés, la tubulure peut être retirée.

## Installation de la tubulure d'extraction des poussières

- Une fois le collier d'extraction des poussières (2) installé sur l'outil multifonction, la tubulure d'extraction des poussières (3) peut être facilement installée ou retirée.
- Pour retirer la tubulure, tirez sur celle-ci à l'écart du collier d'extraction.
- Pour l'installer, pousser la tubulure sur le collier d'extraction, avec le trou face vers le haut.

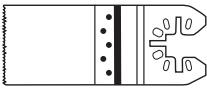
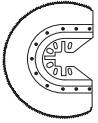
## Choix de l'accessoire approprié

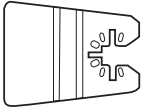
Tâche	Extrémité	Nom	Application
Coupe		Lame de coupe plongeante à bois et à métal	Bois, plastique, fibres de verre, clous, métaux non-ferreux, fines feuilles de métal, enduits durcis
		Lame de scie segment HSS	Bois fin, plastique, fibres de verre, métaux non-ferreux, fines feuilles de métal, enduits durcis et vitrage de fenêtres
Ponçage		Plateau de ponçage	Bois, plastique, enduits durcis
Élimination de joint et mastic		Lame de scie segment diamantée	Céramique et carreaux en pierre naturelle, panneau
Grattage		Lame de grattoir rigide	Vieux revêtements de peinture, adhésifs durcis, mastic, moquette

Il est recommandé d'acheter vos accessoires dans le même magasin qu'à l'achat de votre outil multifonction. Veillez à toujours utiliser des accessoires de bonne qualité. Choisissez l'accessoire qui convient le mieux à la tâche à réaliser. Référez-vous aux informations présentes sur l'emballage de chaque accessoire.

## Raccorder à un aspirateur

**Remarque :** L'aspirateur et le tuyau ne sont pas fournis.

- Raccordez un tuyau d'aspirateur ou d'extracteur compatible en l'enfonçant sur la tubulure d'extraction des poussières (3).
- Si vous travaillez dans un espace confiné, la tubulure peut être retirée bien qu'attachée au tuyau, et sera prête à être rattachée facilement et rapidement.

## Installer une lame ou un grattoir

1. Relevez le levier de changement d'accessoire (4) et poussez-le vers l'avant (Fig. III) puis, desserrez la bride (12) en tournant le levier dans le sens anti-horaire (Fig. IV).

**Remarques :**

- Si l'accessoire est pourvu d'une extrémité ouverte, la bride peut être légèrement desserrée pour une meilleure compatibilité avec l'accessoire (Fig. V).
  - Si l'accessoire est pourvu d'une extrémité fermée, la bride doit desserrée puis retirée de l'outil multifonction afin de pouvoir installer l'accessoire (Fig. V). La bride peut ensuite être réinstallée. Une pression légère est nécessaire lors du premier serrage de la bride.
  - Vérifiez toujours que la lame est correctement installée (Fig. VI).
2. Faites correspondre les trous présents sur l'accessoire avec les petits boutons présents sur la bride (Fig. VII, n°1 et 2), maintenez l'accessoire sur la tête (Fig. VIII), en s'assurant que les boutons sont alignés, puis tourner le levier dans le sens horaire pour serrer la bride (Fig. IV).

**Remarque :** La lame/accessoire peut être alignée avec le bouton selon l'angle requis avant de serrer la bride (Fig. VII, n°3).

3. Le levier peut ainsi être refermé sur la position de verrouillage de l'outil multifonction (Fig. IX).

**IMPORTANT :** Vérifiez que les onglets de verrouillage sont orientés correctement lorsque vous verrouillez le levier. Après le serrage de la bride, si les onglets ne sont pas positionnés correctement (Fig. X), positionner le levier sur la position du milieu, puis tournez le levier verticalement jusqu'à ce que les onglets soient en face des rainures de verrouillage de l'outil multifonction (Fig. X).

4. Pour retirer la lame/accessoire, répétez les étapes de 1 à 3 et retirez la lame ou accessoire lors de l'étape 2 (Fig. VII, n°1).

## Installation du plateau de ponçage et des feuilles abrasives

1. Relevez le levier (4) et poussez-le en avant (Fig. III) puis, desserrez la bride (12) en tournant le levier dans le sens anti-horaire (Fig. IV). Tourner le levier dans le sens horaire permet de serrer la bride (Fig. IV).

### Remarques :

- Si l'accessoire est pourvu d'une extrémité ouverte, la bride peut être légèrement desserrée pour une meilleure compatibilité avec l'accessoire (Fig. V).
  - Si l'accessoire est pourvu d'une extrémité fermée, la bride doit desserrer puis être retirée de l'outil multifonction afin de pouvoir installer l'accessoire (Fig. V). La bride peut ensuite être réinstallée. Une pression légère est nécessaire lors du premier serrage de la bride.
  - Un plateau de ponçage possède les mêmes trous de montage qu'une lame ou grattoir et peut ainsi être installé de la même manière.
2. Faites correspondre les trous présents sur l'accessoire avec les petits boutons présents sur la bride (Fig. VII, n°1 et 2), maintenez l'accessoire sur la tête, en s'assurant que les boutons sont alignés, puis tourner le levier dans le sens horaire pour serrer la bride (Fig. IV).

**Remarque :** La lame/accessoire peut être alignée avec le bouton selon l'angle requis avant de serrer la bride (Fig. VII, n°3).

3. Le levier peut ainsi être refermé sur la position de verrouillage de l'outil multifonction (Fig. IX).

**IMPORTANT :** Vérifiez que les onglets de verrouillage sont orientés correctement lorsque vous verrouillez le levier. Après le serrage de la bride, si les onglets ne sont pas positionnés correctement (Fig. X), positionner le levier sur la position du milieu, puis tournez le levier verticalement jusqu'à ce que les onglets soient en face des rainures de verrouillage de l'outil multifonction (Fig. X).

4. Pour retirer la lame/accessoire, répétez les étapes de 1 à 3 et retirez la lame ou accessoire lors de l'étape 2 (Fig. VII, n°1).
  5. Choisissez une feuille abrasive adaptée à la tâche à réaliser (voir « Sélection de la granulométrie de la feuille abrasive »).
  6. Le plateau de ponçage et les feuilles abrasives disposent d'un système de fixation auto-agrippant. Pour monter la feuille sur le plateau de ponçage, alignez un coin de la feuille avec un coin du plateau puis progresser doucement pour le reste de la feuille en vérifiant régulièrement qu'ils soient parfaitement alignés jusqu'à ce que la feuille soit complètement et parfaitement en alignée sur le plateau (Fig. XI).
  7. Une fois la feuille en place, appuyez fermement l'outil contre une surface plane et allumez brièvement l'appareil. Cela permet d'assurer un parfait maintien de la feuille et de prévenir tout risque d'usure prématurée.
- Remarque :** Si l'une des pointes apparaît particulièrement usée après utilisation, retirez la feuille soigneusement et repositionnez-la après l'avoir tournée à 120° en suivant les étapes 6 et 7.

## Sélection de la granulométrie de la feuille abrasive

- Les feuilles abrasives sont disponibles avec différents grains : grossier (grain 60), moyen (grain 120) et fin (grain 240).
- Utilisez un grain grossier pour les finitions grossières, un grain moyen pour rendre la pièce de travail lisse, et un grain fin pour la finition.
- Utilisez toujours des feuilles abrasives de bonne qualité pour optimiser la qualité de finition.
- Il est recommandé de faire des essais sur des chutes de matériau de la pièce de travail afin de déterminer le grain adéquat pour la tâche à effectuer. Si des marques sont toujours présentes sur la pièce de travail après le ponçage, essayez un grain plus grossier pour enlever celles-ci et recommencez avec la feuille abrasive initiale, ou utilisez une nouvelle feuille abrasive pour enlever les marques avant d'utiliser un grain fin pour la finition.

## Installation de la poignée auxiliaire

- La poignée auxiliaire (10) peut être installée à gauche ou à droite de l'outil multifonction.
- Vissez la poignée auxiliaire dans le trou de fixation de la poignée auxiliaire (9) requis. La poignée auxiliaire doit être installée sur le côté opposé à la tubulure d'extraction (3), si installée (voir « Installation du collier d'extraction des poussières »).

## Instructions d'utilisation

⚠ **AVERTISSEMENT :** Portez toujours des équipements de protection personnelle adaptés tels que des protections oculaires, auditives et respiratoires lorsque vous utilisez cet appareil.

⚠ **AVERTISSEMENT :** Des gants anti-vibrations doivent être portés lors de l'utilisation de l'appareil, afin de protéger l'utilisateur des effets vibratoires produits par l'appareil.

## Mise en marche/arrêt

**Remarque :** Lorsque l'outil est en marche, l'éclairage (11) s'allume également. Celui-ci s'éteindra automatiquement une fois l'outil à l'arrêt.

1. Maintenez fermement l'appareil par le point de préhension (6) prévu à cet effet, avec votre pouce placé sur l'interrupteur marche/arrêt (5).
2. Pour allumer l'appareil, glissez l'interrupteur marche/arrêt vers l'avant jusqu'à verrouillage de celui-ci.
3. Pour éteindre l'appareil, glissez l'interrupteur marche/arrêt vers l'arrière jusqu'à verrouillage de celui-ci.

⚠ **AVERTISSEMENT :** Laissez l'appareil atteindre la vitesse requise avant de le mettre en contact avec la pièce de travail.

⚠ **AVERTISSEMENT :** Les orifices de ventilation permettent à la chaleur produite par le moteur de s'échapper du corps de l'appareil et ils ne doivent en aucun cas être bouchés ou couverts. La poussière, les copeaux et la sciure peuvent boucher les événements et provoquer l'arrêt de l'appareil. Les copeaux produits par la coupe de métal, peuvent également entraîner des dommages irréversibles s'ils entrent dans l'appareil. Ne laissez pas la poussière, les copeaux de bois et la sciure s'accumuler. Utilisez un aspirateur pour garder la zone de travail propre surtout dans les endroits confinés et lorsque vous travaillez avec des substances nocives.

⚠ **AVERTISSEMENT :** NE PAS respirer la poussière. Portez des protections respiratoires adéquates. Certaines poussières peuvent être toxiques - surtout celles des bois composites.

## Réglage de la vitesse

- La vitesse d'oscillation de cet outil multifonction peut être ajustée à l'aide du variateur de vitesse (7).
- Le changement de vitesse doit être effectué lorsque l'appareil est en marche.

  1. Pour augmenter la vitesse, tournez le variateur de vitesse vers un réglage élevé.
  2. Pour diminuer la vitesse, tournez le variateur de vitesse vers un réglage faible.

**Remarque :** Réglez la vitesse en fonction de la tâche à effectuer et du matériau. Référez-vous aux instructions du fabricant des accessoires en ce qui concerne la vitesse requise.

## Découpe

- Sélectionnez une vitesse d'oscillation élevée.
- Assurez-vous que la lame est aiguisée et en bon état.
- N'utilisez pas de lames de scie endommagées ou déformées de quelque manière que ce soit.
- Au cours de la découpe de matériaux de construction légers, suivez les recommandations du fournisseur des matériaux.
- Réalisez des coupes plongeantes UNIQUEMENT sur des matériaux tendres, comme le bois, les plaques de plâtre, etc.

Si vous utilisez des lames de scie non destinées à la coupe de métal, vérifiez qu'il n'y a aucun clou ou vis enfoncé dans la pièce de travail. Si nécessaire, retirez ces objets ou utilisez des lames de scie à métaux.

## Ponçage

- Sélectionnez une vitesse d'oscillation élevée.
- Le taux d'enlèvement du matériau et la méthode de ponçage sont déterminés par le type de feuille abrasive utilisée, le taux d'oscillation pré réglé et la pression exercée.
- Veillez à bien appliquer une pression de ponçage uniforme ; cela augmente la durée de service des feuilles abrasives.
- Augmenter la force de pression de ponçage ne permet pas d'augmenter la capacité de ponçage, mais augmente cependant l'usure de l'appareil et de la feuille de ponçage.
- Pour un ponçage de précision sur les bords, les coins et les zones difficiles d'accès, il est également possible de travailler uniquement avec la pointe ou un bord du plateau de ponçage.
- Une feuille abrasive qui a été utilisée pour poncer du métal ne doit pas être utilisée pour poncer d'autres matériaux.
- Brossez ou aspirez régulièrement la surface de ponçage pour s'assurer que la feuille abrasive est en contact direct avec la surface.

## Grattage

- Sélectionnez vitesse d'oscillations faible.
- Sur des surfaces tendres (par exemple, le bois), travailler à un angle plat et exercez uniquement une pression légère afin que le grattoir ne coupe pas à travers la surface.

## Conseils d'utilisation pour outils multifonction

- Évitez toute utilisation prolongée à vitesse faible.
- L'outil multifonction peut surchauffer lorsqu'il tourne à vitesse faible. Si cela est le cas, faites tourner votre appareil à vide pendant 2 ou 3 minutes afin de permettre au moteur de refroidir.
- Veillez à ce que vos lames sont toujours parfaitement affûtées.
- Assurez-vous que la pièce de travail est maintenue fermement, à l'aide d'un dispositif de serrage si nécessaire, afin d'empêcher tout mouvement involontaire qui pourrait ainsi affecter la qualité de la coupe ou la finition du ponçage.
- L'outil multifonction doit être d'abord mis en marche avant d'entrer en contact avec la pièce de travail, tout comme il doit être retiré de la pièce de travail avant de l'éteindre.
- Ne laissez JAMAIS la feuille abrasive s'user complètement avant de la remplacer. Ceci pourrait abîmer le plateau de ponçage.
- La garantie ne couvre pas l'usure du plateau de ponçage.
- N'appliquez pas une force excessive car cela pourrait entraîner une surcharge du moteur et ainsi réduire la performance de l'appareil.
- Remplacez les accessoires régulièrement afin de préserver une performance optimale de votre outil multifonction.



## Accessoires

- Une grande variété d'accessoires pour outils multifonction, y compris divers types de lames de scie, de grattoirs et autres accessoires destinés au meulage ou au ponçage, est disponible auprès de votre revendeur Triton.
- Vous pouvez également commander des pièces de rechange sur [toolsparsonline.com](https://toolsparsonline.com).

## Entretien

⚠ **AVERTISSEMENT** : Débranchez l'appareil de sa source d'alimentation avant toute opération de nettoyage ou d'entretien.

### Inspection générale

- Vérifiez régulièrement que toutes les vis soient bien serrées. Elles peuvent devenir lâches avec le temps.
- Vérifiez régulièrement le bon état du câble d'alimentation et avant chaque utilisation. Ce conseil s'applique également pour les rallonges utilisées avec cet appareil. En cas d'usure ou d'endommagement nécessitant une réparation, celle-ci ne doit être réalisée que par le fabricant ou qu'auprès d'un centre de réparation agréé Triton.
- Cet outil ne nécessite pas de lubrification additionnelle ou entretien.

### Nettoyage

⚠ **AVERTISSEMENT** : portez TOUJOURS des équipements de protection personnelle, y compris des protections oculaires et des gants, lors du nettoyage de cet outil.

- Gardez l'appareil propre. La poussière et la saleté provoquent l'usure rapide des éléments internes de l'appareil et peuvent réduire la durée de vie de l'appareil.
- Utilisez une brosse souple ou un chiffon sec pour le nettoyage.
- Nettoyez le boîtier de la machine avec un chiffon doux et humide.
- N'utilisez jamais d'agents caustiques sur les parties plastiques. Si un nettoyage sec ne suffit pas, il est recommandé d'utiliser un détergent doux sur un chiffon humide.
- L'appareil ne doit jamais être mis en contact avec de l'eau.
- Assurez-vous que l'appareil soit complètement sec avant de l'utiliser.
- Si possible, nettoyez les orifices de ventilation à l'air comprimé propre et sec (si applicable).

### Contact

Pour tout conseil technique ou réparation, veuillez nous contacter :

- **Téléphone** : (+44) 1935 382 222

- **Site web** : [www.tritontools.com/fr-FR/Support](http://www.tritontools.com/fr-FR/Support)

- **Adresse** : Powerbox  
Boundary Way  
Lufton Trading Estate  
Yeovil, Somerset  
BA22 8HZ, United Kingdom (Royaume-Uni)

## Rangement

- Ranger cet outil et ses accessoires dans la sacoche prévue à cet effet, dans un endroit sûr, sec et hors portée des enfants.

## Recyclage

Lorsque l'appareil n'est plus en état de fonctionner et qu'il n'est pas réparable, recyclez l'appareil en accord avec les réglementations nationales.

- Ne jetez pas les outils électriques, batteries et autres équipements électriques ou électroniques (DEEE) avec les ordures ménagères.
- Contactez les autorités locales compétentes en matière de gestion des déchets pour vous informer de la procédure à suivre pour recycler les outils électriques.

# En cas de problème

Problème	Cause possible	Solution
L'appareil ne démarre pas alors que le bouton de marche-arrêt est enclenché	Pas d'alimentation	Vérifiez la source d'alimentation
	Bouton ou appareil défectueux	Faites réviser l'appareil auprès d'un centre de réparation Triton agréé
La lame ne coupe pas correctement	Vitesse trop basse	Augmentez la vitesse
	Le matériau n'est peut-être pas compatible avec la lame utilisée	Changez de lame
	Matériau incompatible avec l'appareil	Pour certains matériaux comme les métaux trempés, aucune lame compatible n'est disponible pour cet appareil. Trouvez une autre méthode de coupe
	La lame est peut-être usée	Remplacez la lame
La feuille abrasive se détache du plateau de ponçage	Vitesse trop importante	Réduisez la vitesse
	Trop de pression appliquée sur l'appareil	Réduisez la pression
	Attache auto-agrippante usée	Remplacez le plateau de ponçage
Bruit mécanique non identifiable	Accessoire non fixé correctement	Vérifiez que la lame ou autres accessoires soient bien serrés
	Appareil défectueux	Arrêtez d'utiliser l'appareil et contactez votre revendeur ou un centre de réparation Triton agréé
Odeur de brûlé ou autres signes anormaux durant l'opération	Appareil défectueux	Arrêtez d'utiliser l'appareil et contactez votre revendeur ou un centre de réparation Triton agréé

## Garantie

Pour valider votre garantie, rendez-vous sur notre site internet [tritontools.com](http://tritontools.com)\* et saisissez vos coordonnées.

Vos coordonnées seront introduites dans notre liste de diffusion (sauf indication contraire) afin de vous informer de nos prochaines nouveautés. Les informations que vous nous fournirez ne seront pas communiquées à des tiers.

## Pense-bête

Date d'achat : \_\_\_ / \_\_\_ / \_\_\_

Modèle: TMUTL

Veuillez conserver votre ticket de caisse comme preuve d'achat.

Si toute pièce de ce produit s'avérait défectueuse du fait d'un vice de fabrication ou de matériau dans les 12 MOIS suivant la date d'achat, Triton Precision Power Tools s'engage auprès de l'acheteur de ce produit à réparer ou, à sa discrétion, à remplacer gratuitement la pièce défectueuse.

Cette garantie ne s'applique pas à l'utilisation commerciale et ne s'étend pas non plus à l'usure normale ou aux dommages causés par des accidents, des mauvais traitements ou une utilisation non conforme de votre appareil.

\* Enregistrez votre produit en ligne dans les 30 jours suivant la date d'achat.

Offre soumise à conditions.

Ceci n'affecte pas vos droits statutaires.

## Déclaration de conformité CE

Le soussigné : M. Darrell Morris

Autorisé par : Triton

**Déclare que :** La présente déclaration est établie sous la responsabilité exclusive du fabricant. La présente déclaration de conformité est rédigée conformément à la législation d'harmonisation de l'Union Européenne pertinente

**Code d'identification :** TMUTL

**Description :** Outil multifonction 300 W

**Est conforme aux directives suivantes :**

- Directive sur les machines 2006/42/CE
- Directive sur la compatibilité électromagnétique 2014/30/UE
- Directive RoHS 2011/65/UE
- EN 60745-1:2009+A11:2010
- EN 60745-2-4:2009+A11:2011
- EN ISO 12100:2010
- EN 55014-1:2006+A1:2009+A2:2011
- EN 55014-2:2015
- EN 61000-3-2:2014
- EN 61000-3-3:2013

**Organisme notifié :** Intertek

**La documentation technique est conservée par :** Triton

**Date :** 06/12/2018

**Signature :**



M. Darrell Morris

Directeur général

**Nom et adresse du fabricant ou de son représentant agréé :**

Powerbox International Limited, entreprise enregistrée sous le numéro 06897059.

Siège social : Powerbox, Boundary Way, Lufton Trading Estate, Yeovil,

Somerset, BA22 8HZ, Royaume Uni.



# Übersetzung der Originalbetriebsanleitung

## Einführung

Vielen Dank, dass Sie sich für dieses Triton-Werkzeug entschieden haben. Diese Anleitung enthält wichtige Informationen für das sichere und effektive Arbeiten mit diesem Produkt. Bitte lesen Sie diese Anleitung sorgfältig durch, um den größtmöglichen Nutzen aus dem einzigartigen Design dieses Produkts ziehen zu können. Bewahren Sie diese Anleitung griffbereit auf und sorgen Sie dafür, dass alle Benutzer dieses Geräts sie gelesen und verstanden haben.

## Symbolerklärung

Auf dem Typenschild des Werkzeugs sind möglicherweise Symbole abgebildet. Sie vermitteln wichtige Informationen über das Produkt oder dienen als Gebrauchsanweisung.



Gehörschutz tragen  
Augenschutz tragen  
Atemschutz tragen  
Kopfschutz tragen



Schutzhandschuhe tragen



Bedienungsanleitung sorgfältig lesen



Achtung, Gefahr!



**WARNING!** Risiko von Quetsch- und Schnittverletzungen durch bewegliche Teile!



Giftige Dämpfe oder Gase!



Nur für den Innengebrauch!



Schutzklasse II (für zusätzlichen Schutz doppelt isoliert)



Interne träge Sicherung mit 3,15 A Nennstrom



Erfüllt die entsprechenden rechtlichen Vorschriften und Sicherheitsnormen



**Umweltschutz** Elektroaltgeräte dürfen nicht über den Hausmüll entsorgt werden. Bitte über entsprechende Einrichtungen entsorgen. Lassen Sie sich bezüglich der sachgemäßen Entsorgung von Elektrowerkzeugen von der zuständigen Behörde oder dem Händler beraten.

## Verzeichnis der technischen Symbole und Abkürzungen

V	Volt
~, AC	Wechselstrom
A, mA	Ampere, Milliampere
n <sup>o</sup>	Leerlaufdrehzahl
n	Nenn Drehzahl
Os./Min.	Kreisbahnen oder Oszillationen pro Minute
°	Grad
Hz	Hertz
—, DC	Gleichstrom
W, kW	Watt, Kilowatt
/min	Drehzahl, d.h. Umdrehungen pro Minute
min <sup>-1</sup>	Drehzahl, d.h. Umdrehungen pro Minute
dB(A)	Schallpegel in Dezibel (A-bewertet)
m/s <sup>2</sup>	Quadratmeter pro Sekunde (Schwingsstärke)
Ø	Durchmesser

## Technische Daten

Modellbezeichnung	TMUTL
Eingangsspannung	230 V ~, 50 Hz
Leistung	300 W
Leerlaufdrehzahl	11.000–21.000 min <sup>-1</sup>
Schwingungsbogen	3,2°
Schutzklasse	
Schutzart	IP 20
Netzstromkabel	3 m
Abmessungen (L x H x B)	277 x 62 x 100 mm
Gewicht	1,7 kg
<b>Der Schallintensitätspegel kann für den Bediener 85 dB(A) übersteigen und Lärm Schutzmaßnahmen sind notwendig.</b>	
<b>Geräusch- und Vibrationsinformationen:</b>	
Schalldruckpegel L <sub>PA</sub>	80 dB(A)
Schalleistungspegel L <sub>WA</sub>	91 dB(A)
Unsicherheit K	3 dB(A)
Hand-Arm-Vibration a <sub>h</sub>	3,68 m/s <sup>2</sup>
Unsicherheit K	1,5 m/s <sup>2</sup>
<b>Aufgrund der fortlaufenden Weiterentwicklung unserer Produkte können sich die technischen Daten von Triton-Produkten ohne vorherige Ankündigung ändern.</b>	

Der in dieser Anweisung angegebene Schwingungsgesamtwert wurde mittels eines standardisierten Prüfverfahrens gemessen und kann zum Vergleich verschiedener Werkzeuge genutzt werden. Er eignet sich auch für eine vorläufige Einschätzung der Schwingungsbelastung.

**⚠️ WARNING!** Die Schwingungsbelastung während der Arbeit mit dem Elektrowerkzeug kann je nach Einsatzart des Werkzeugs vom angegebenen Schwingungsgesamtwert abweichen. Um

angemessene Sicherheitsmaßnahmen zum Schutz des Bedieners ergreifen zu können, sollten für eine genaue Abschätzung der Schwingungsbelastung auch die Zeiten berücksichtigt werden, in denen das Gerät abgeschaltet ist oder zwar läuft, aber nicht tatsächlich im Einsatz ist.

**⚠️ WARNUNG!** Tragen Sie in Bereichen, in denen der Lärmpegel 85 dB(A) überschreitet, unbedingt angemessenen Gehörschutz und begrenzen Sie nach Möglichkeit die Belastungsdauer. Sollte trotz Gehörschutz Unbehagen irgendeiner Art auftreten, beenden Sie die Arbeit unverzüglich und überprüfen Sie den Gehörschutz auf korrekten Sitz und Funktion und stellen Sie sicher, dass dieser einen angemessenen Schutz für den Lärmpegel bietet, der von den verwendeten Werkzeugen ausgeht.

**⚠️ WARNUNG!** Bei der Benutzung mancher Werkzeuge wird der Benutzer Vibrationen ausgesetzt, welche zum Verlust des Tastsinns, zu Taubheitsgefühl, Kribbeln und zu einer Verminderung der Handgrieffkraft führen können. Langfristige Belastung kann zu chronischen Beschwerden führen. Grenzen Sie, falls nötig, die Exposition zu Vibrationen und tragen Sie vibrationsmindernde Handschuhe. Verwenden Sie dieses Werkzeug nicht mit kalten Händen, da Vibrationen bei Temperaturen unter dem individuellen Komfortbereich eine stärkere Wirkung zeigen. Beurteilen Sie die Vibrationsbelastung unter Zuhilfenahme der Technischen Daten des jeweiligen Werkzeuges und bestimmen Sie die zulässige Belastungsdauer und -häufigkeit.

In den Technischen Daten angegebenen Geräusch- und Vibrationsinformationen werden nach internationalen Standards bestimmt. Die angegebenen Werte beziehen sich auf eine normale Benutzung des Werkzeuges unter normalen Arbeitsbedingungen. Schlecht gewartete, inkorrekt montierte und unsachgemäß verwendete Werkzeuge können erhöhte Schallpegel und Vibrationswerte aufweisen. Weitere Informationen zur EU-Vibrationsrichtlinie und zu Schall- sowie Vibrationsbelastungen, die auch für Heimwerkern relevant sein können, finden Sie auf den Seiten der Europäischen Agentur für Sicherheit und Gesundheitsschutz am Arbeitsplatz: [www.osha.europa.eu](http://www.osha.europa.eu).

## Allgemeine Sicherheitshinweise für Elektrowerkzeuge

**WARNUNG!** Beachten Sie alle mit dem Gerät gelieferten Sicherheitshinweise, Anweisungen, Abbildungen und technischen Daten. Versäumnisse bei der Einhaltung der Anweisungen können elektrischen Schlag, Brand und/oder schwere Verletzungen verursachen.

**Bewahren Sie alle Sicherheitshinweise und Anweisungen für die Zukunft auf.**

Der in den Sicherheitshinweisen verwendete Begriff „Elektrowerkzeug“ bezieht sich auf netzbetriebene Elektrowerkzeuge (mit Netzkabel) und auf akkubetriebene Elektrowerkzeuge (ohne Netzkabel).

### 1) Arbeitsplatzsicherheit

- Halten Sie Ihren Arbeitsbereich sauber und gut beleuchtet. Unordnung oder unbeluchtete Arbeitsbereiche können zu Unfällen führen.
- Arbeiten Sie mit dem Elektrowerkzeug nicht in explosionsgefährdeter Umgebung, in der sich brennbare Flüssigkeiten, Gase oder Stäube befinden. Elektrowerkzeuge erzeugen Funken, die den Staub oder die Dämpfe entzünden können.
- Halten Sie Kinder und andere Personen während der Benutzung des Elektrowerkzeugs fern. Bei Ablenkung können Sie die Kontrolle über das Gerät verlieren.

### 2) Elektrische Sicherheit

- Der Anschlussstecker des Elektrowerkzeugs muss in die Steckdose und Der Stecker darf in keiner Weise verändert werden. Verwenden Sie keine Adapterstecker gemeinsam mit schutzgeerdeten Elektrowerkzeugen. Unveränderte Stecker und passende Steckdosen verringern das Risiko eines elektrischen Schlages.
- Vermeiden Sie Körperkontakt mit geerdeten Oberflächen wie von Rohren, Heizungen, Herden und Kühlschränken. Es besteht ein erhöhtes Risiko durch elektrischen Schlag, wenn Ihr Körper geerdet ist.
- Halten Sie Elektrowerkzeuge von Regen oder Nässe fern. Das Eindringen von Wasser in ein Elektrowerkzeug erhöht das Risiko eines elektrischen Schlages.
- Zweckentfremden Sie das Kabel nicht, um das Elektrowerkzeug zu tragen, aufzuhängen oder um den Stecker aus der Steckdose zu ziehen. Halten Sie das Kabel fern von Hitze, Öl, scharfen Kanten oder sich bewegenden Geräteteilen. Beschädigte oder verwickelte Kabel erhöhen das Risiko eines elektrischen Schlages.
- Wenn Sie mit einem Elektrowerkzeug im Freien arbeiten, verwenden Sie nur Verlängerungskabel, die auch für den Außenbereich geeignet sind. Die Anwendung eines für den Außenbereich geeigneten Verlängerungskabels verringert das Risiko eines elektrischen Schlages.

Wenn der Betrieb des Elektrowerkzeugs in feuchter Umgebung nicht vermeidbar ist, verwenden Sie einen Fehlerstromschutzschalter. Der Einsatz eines Fehlerstromschutzschalters vermindert das Risiko eines elektrischen Schlages.

### 3) Sicherheit von Personen

- Seien Sie aufmerksam, achten Sie darauf, was Sie tun, und gehen Sie mit Vernunft an die Arbeit mit einem Elektrowerkzeug. Benutzen Sie kein Elektrowerkzeug, wenn Sie müde sind oder unter dem Einfluss von Drogen, Alkohol oder Medikamenten stehen. Ein Moment der Unachtsamkeit beim Gebrauch des Elektrowerkzeugs kann zu ernsthaften Verletzungen führen.
- Tragen Sie persönliche Schutzausrüstung und immer eine Schutzbrille. Das Tragen persönlicher Schutzausrüstung, wie Staubmaske, rutschfeste Sicherheitsschuhe, Schutzhelm oder Gehörschutz, je nach Art und Einsatz des Elektrowerkzeuges, verringert das Risiko von Verletzungen.
- Vermeiden Sie eine unbeabsichtigte Inbetriebnahme. Vergewissern Sie sich, dass das Elektrowerkzeug ausgeschaltet ist, bevor Sie es an die Stromversorgung und/oder den Akku anschließen, es aufnehmen oder tragen. Wenn Sie beim Tragen des Elektrowerkzeuges den Finger am Schalter haben oder das Gerät eingeschaltet an die

Stromversorgung anschließen, kann dies zu Unfällen führen.

- Entfernen Sie Einstellwerkzeuge oder Schraubenschlüssel, bevor Sie das Elektrowerkzeug einschalten. Ein Werkzeug oder Schlüssel, der sich in einem drehenden Geräteteil befindet, kann zu Verletzungen führen.
  - Vermeiden Sie eine unnatürliche Körperhaltung. Sorgen Sie für einen sicheren Stand und halten Sie jederzeit das Gleichgewicht. Auf diese Weise lässt sich das Elektrowerkzeug in unerwarteten Situationen besser kontrollieren.
  - Tragen Sie geeignete Kleidung. Tragen Sie keine weite Kleidung oder Schmuck. Halten Sie Haare, Kleidung und Handschuhe fern von sich bewegenden Teilen. Lockere Kleidung, Schmuck oder lange Haare können von sich bewegenden Teilen erfasst werden.
  - Wenn Staubabsaugung- und -auffangeinrichtungen montiert werden können, vergewissern Sie sich, dass diese angeschlossen sind und richtig verwendet werden. Verwendung einer Staubabsaugung kann Gefährdungen durch Staub verringern.
  - Vernachlässigen Sie bei häufiger Arbeit mit Elektrowerkzeugen trotz der Vertrautheit mit den Geräten nicht die Sicherheitsprinzipien. Fahrlässiges Handeln kann in Sekundenbruchteilen zu schwersten Verletzungen führen.
- ### 4) Verwendung und Behandlung des Elektrowerkzeugs
- Überlasten Sie das Gerät nicht. Verwenden Sie für Ihre Arbeit das dafür bestimmte Elektrowerkzeug. Mit dem passenden Elektrowerkzeug arbeiten Sie besser und sicherer im angegebenen Leistungsbereich.
  - Benutzen Sie kein Elektrowerkzeug, dessen Schalter defekt ist. Ein Elektrowerkzeug, das sich nicht mehr ein- oder ausschalten lässt, ist gefährlich und muss repariert werden.
  - Ziehen Sie den Stecker aus der Steckdose und/oder entfernen Sie den Akku, bevor Sie Geräteinstellungen vornehmen, Zubehörteile wechseln oder das Kabel weglegen. Diese Vorsichtsmaßnahme verhindert den unbeabsichtigten Start des Elektrowerkzeuges.
  - Bewahren Sie unbenutzte Elektrowerkzeuge außerhalb der Reichweite von Kindern auf. Lassen Sie Personen das Gerät nicht benutzen, die mit diesem nicht vertraut sind oder diese Anweisungen nicht gelesen haben. Elektrowerkzeuge sind gefährlich, wenn sie von unerfahrenen Personen benutzt werden.
  - Pflegen Sie Elektrowerkzeuge mit Sorgfalt. Kontrollieren Sie, ob bewegliche Teile einwandfrei funktionieren und nicht klemmen, ob Teile gebrochen oder so beschädigt sind, dass die Funktion des Elektrowerkzeuges beeinträchtigt ist. Lassen Sie beschädigte Teile vor dem Einsatz des Gerätes reparieren. Viele Unfälle haben ihre Ursache in schlecht gewarteten Elektrowerkzeugen.
  - Halten Sie Schneidwerkzeuge scharf und sauber. Sorgfältig gepflegte Schneidwerkzeuge mit scharfen Schneidkanten verklemmen sich weniger und sind leichter zu führen.
  - Verwenden Sie Elektrowerkzeug, Zubehör, Einsatzwerkzeuge usw. entsprechend diesen Anweisungen. Berücksichtigen Sie dabei die Arbeitsbedingungen und die auszuführende Tätigkeit. Der Gebrauch von Elektrowerkzeugen für andere als die vorgesehenen Anwendungen kann zu gefährlichen Situationen führen.
  - Halten Sie Hände und Griffflächen trocken, sauber und frei von Fett und Öl. Rutschige Hände und Griffflächen machen die sichere Handhabung des Werkzeuges in unvorhergesehenen Situationen unmöglich.
- ### 5) Service
- Lassen Sie Ihr Elektrowerkzeug nur von qualifiziertem Fachpersonal und nur mit Original-Ersatzteilen reparieren. Damit wird sichergestellt, dass die Sicherheit des Elektrowerkzeuges erhalten bleibt.

## Zusätzliche Sicherheitshinweise für Multifunktionswerkzeuge

Allgemeine Sicherheitshinweise für tragbare rotierende und oszillierende Multifunktionswerkzeuge mit und ohne Netzkabel.

**⚠️ WARNUNG!** Kontakt mit Strom- oder Gasleitungen kann zu Brand, Stromschlägen und Explosionen führen. Das Eindringen in Wasserleitungen kann zu Sachschäden und Stromschlägen führen. Stellen Sie mittels dafür geeigneter Ortungsgeräte fest, ob sich Versorgungsleitungen im Arbeitsbereich befinden. Gehen Sie beim Blind- und Taschenfräsen besonders vorsichtig vor, wenn der Austrittspunkt des Blatts an der anderen Seite des Materials nicht einsehbar ist.

**⚠️ WARNUNG!** Ältere Materialien und Strukturbeschichtungen mit besonderer Vorsicht behandeln, da sie Asbest aufweisen können. Wenn Asbest vermutet oder entdeckt wird, erkundigen Sie sich sofort bei Ihrer örtlichen Behörde für Gesundheitsschutz und Sicherheit bezüglich der Entfernung. Möglicherweise muss ein auf Asbestentfernung spezialisiertes Unternehmen beauftragt werden.

**⚠️ WARNUNG!** Wenn der Schneidaufsatz ein spannungsführendes Kabel berührt, können die Metallteile des Elektrowerkzeuges die Spannung leiten und zu einem Stromschlag beim Bediener führen. Halten Sie das Elektrowerkzeug während der Arbeit stets an den isolierten Griffflächen fest.

**⚠️ WARNUNG!** Arbeiten Sie nicht mit feuchten oder nassen Materialien oder mit Zubehör, das flüssige Kühlmittel erfordert. Das Eintreten von Flüssigkeiten in das Gerätegehäuse stellt eine elektrische Gefährdung dar und kann das Werkzeug beschädigen.

**⚠️ WARNUNG!** Der bei der Arbeit mit bestimmten Materialien entstehende Staub kann giftig sein. Giftig sind Buche, Eiche, Mahagoni und Teakholz sowie künstliche Holzverbrände und manche Oberflächenbehandlungen einschließlich Bleifarben. Bleifarben sind typisch für Gebäude, die vor 1960 erbaut wurden. Tragen Sie stets geeigneten Atemwegschutz, z.B. eine Atemschutzmaske. Idealerweise sollte zusätzlich eine Staubabsauganlage verwendet oder der Arbeitsbereich regelmäßig sowie erneut nach dem Beenden der Arbeit abgesaugt werden, um Staubsammlungen zu vermeiden. Die meisten Stäube stellen eine Brandgefahr dar. Der bei Arbeiten im Deckenbereich entstehende Staub birgt ein erhöhtes Sicherheitsrisiko.

- a) **Beim Austauschen von Blättern und Zubehöerteilen Schnittschutzhandschuhe tragen.** Manche Blätter und Zubehöerteile sind sehr scharf. Schaberblättchen werden während des Gebrauchs scharfer. Blätter und Zubehöerteile können kurz nach der Verwendung sehr heiß sein, daher immer erst abkühlen lassen.
- b) **Halten Sie Ihren Arbeitsplatz sauber.** Stäube, die aus unterschiedlichen Materialien wie Holzern und Metallen bestehen, können leicht entzündlich sein. Stäube aus Leichtmetallen wie Magnesium können sich leicht entzünden oder explodieren.
- c) **Behandeln Sie die Arbeitsfläche nicht mit lösungsmittelhaltigen Flüssigkeiten.** Wenn sich solche Flüssigkeiten durch Schaben erwärmen, können giftige Dämpfe entstehen oder überhitzten Oberflächen sich entzünden.
- ⚠ **WARNUNG!** Verwenden Sie keinesfalls Sägeblätter, deren maximale Drehzahl unter der Leerlaufdrehzahl des Elektrowerkzeugs liegt.
- d) **Trennen Sie das Werkzeug vor dem Austauschen von Zubehöerteilen und Sägeblättern sowie vor der Wartung von der Stromversorgung, d.h. entweder vom Stromnetz oder vom Akku.** Wenn das Werkzeug einen fest eingebauten Akku enthält, achten Sie besonders darauf, das Werkzeug beim Austauschen von Zubehöerteilen oder Sägeblättern nicht versehentlich einzuschalten.
- e) **Verwenden Sie ausschließlich Zubehöerteile und Sägeblätter, die vom Hersteller zugelassen sind oder den Spezifikationen Ihres Elektrowerkzeugs entsprechen, einschließlich der korrekten Größe und Drehzahl.** Materialien, die dicker sind als die angegebene Kapazität, dürfen nicht geschnitten werden.
- f) **Verwenden Sie für verschiedene Zubehöerteile und Sägeblätter ausschließlichen Adapter, die speziell vom Hersteller Ihres Elektrowerkzeugs konzipiert und zugelassen wurden.**
- g) **Ändern Sie Zubehöerteile und Sägeblätter nicht, um sie mit Elektrowerkzeugen oder Anwendungen kompatibel zu machen, auf die sie nicht ausgelegt sind.**
- h) **Zubehöerteile und Sägeblätter, die beschädigt, verbogen, abgebrochen, gerissen, stark verrostet oder übermäßig abgenutzt sind, dürfen nicht verwendet werden.** Solche Zubehöerteile können während der Verwendung zerbrechen und den Bediener verletzen. Überprüfen Sie die Zubehöerteile immer vor der Verwendung und entsorgen Sie sie sofort, wenn sie nicht in gutem Zustand sind. Keinesfalls Sägeblätter verwenden, deren Schneidstumpf ist. Ausschließlich scharfe Sägeblätter verwenden.
- i) **Stellen Sie vor der Verwendung immer sicher, dass alle Zubehöerteile und Sägeblätter sicher am Werkzeug angebracht sind und dass die Werkzeugsicherung entfernt wurde.**
- j) **Versuchen Sie nicht, ein blockiertes Sägeblatt oder Zubehöerteil zu lösen, bevor das Elektrowerkzeug von der Stromversorgung getrennt wurde.**
- k) **Überprüfen Sie vor der Verwendung das Werkstück, um sicherzustellen, dass das korrekte Zubehöerteil oder Sägeblatt eingesetzt ist.** Entfernen Sie alle Nägel, Klammern und anderen Gegenstände vor der Aufnahme der Arbeit aus dem Werkstück.
- l) **Alle frei beweglichen Werkstücke müssen vor dem Beginn der Arbeit mit einer Schraubzwinge oder einem Schraubstock befestigt werden.**
- m) **Stellen Sie immer sicher, dass der Arbeitsbereich ausreichend beleuchtet ist.** Setzen Sie niemals Ihre Schutzbrille ab, um besser sehen zu können, sondern verstärken Sie die Beleuchtung oder richten Sie die Beleuchtung so aus, dass sie den Arbeitsbereich korrekt ausleuchtet.
- n) **Verwenden Sie das Elektrowerkzeug nicht in der Nähe von entflammaren Materialien.** Seien Sie beim Schneiden von Holz und Metall besonders vorsichtig. Funken von zerspanender Metallbearbeitung sind eine häufige Ursache von Holzstaubbränden.
- o) **Akku-Ladegeräte sind nur auf die Verwendung in Innenbereichen ausgelegt.** Stellen Sie sicher, dass die Stromversorgung und das Ladegerät stets gegen Feuchtigkeit geschützt sind.
- p) **Schalten Sie das Elektrowerkzeug NIEMALS ein, wenn das Sägeblatt oder Zubehöerteil das Werkstück berührt, und warten Sie immer, bis das Elektrowerkzeug seine volle Drehzahl erreicht hat, bevor Sie es an das Werkstück heranhelfen.** Nutzen Sie die stufenlose Geschwindigkeitsregelung des Werkzeugs (falls vorhanden), um das Werkzeug mit der für das eingesetzte Zubehöerteil oder Sägeblatt geeigneten Drehzahl zu starten.
- q) **Keinen zusätzlichen Druck auf das Gehäuse des Werkzeugs ausüben. Lassen Sie stattdessen das Sägeblatt oder Zubehöerteil die Arbeit übernehmen.** Wenn Sie keinen zusätzlichen Druck ausüben, haben Sie das Elektrowerkzeug beim Durchdringen des Materials fester und sicherer im Griff. Zudem wird die Abnutzung des Elektrowerkzeugs verringert und dessen Lebensdauer erhöht. Durch zusätzlichen Druck kann das Zubehöerteil oder Sägeblatt außerdem verbogen oder verdreht werden, wodurch es zerbrechen und Verletzungen verursachen kann. Wenn das Elektrowerkzeug entweder mit einer oder mit zwei Händen gehalten werden kann, halten Sie es nach Möglichkeit immer mit zwei Händen. Bei der Handhabung des Elektrowerkzeugs immer vorsichtig vorgehen.
- r) **Säge-, Trenn- und Schleifvorgänge erzeugen Hitze. Diese kann sich auf das Werkstück und das Elektrowerkzeug übertragen.** Überwachen Sie immer den Erhitzungsgrad. Bei übermäßiger Erhitzung schalten Sie das Elektrowerkzeug aus und lassen es abkühlen, bevor Sie die Arbeit fortsetzen. Je nach Bauweise des Elektrowerkzeugs kann es sein, dass es schneller abkühlt, wenn man es in Leerlauf bei voller Geschwindigkeit laufen lässt.
- s) **Das Elektrowerkzeug nimmt durch die Schlitze in seinem Gehäuse Staub auf. Eine übermäßige Ansammlung von Metallstaub stellt eine elektrische Gefährdung dar und kann das Werkzeug zerstören.** Stellen Sie immer sicher, dass die Staubablenkung der Umgebungsluft für das Werkzeug sicher ist und dass die Schlitze nicht blockiert sind.
- t) **Stellen Sie bei netzbetriebenen Elektrowerkzeugen sicher, dass das Gerätekabell immer hinter dem Werkzeug gehalten wird und niemals in die Nähe des Zubehöerteils oder Sägeblatts gerät.**
- u) **Während der Bearbeitung nicht unter das Werkstück fassen, dieses mit Ihrem Körper stützen oder festhalten, da der Kontakt mit dem Sägeblatt oder Zubehöerteil beim Durchdringen des Werkstücks zu schweren Verletzungen führen kann.**
- v) **Bei Arbeiten mit stark vibrierenden Elektrowerkzeugen müssen insbesondere bei längerer Einsatzdauer Antivibrationshandschuhe getragen werden.**

- w) **Stellen Sie bei Elektrowerkzeugen mit Rotationsmechanismus und rotierenden Zubehöerteilen sicher, dass die Kleidung des Bedieners keine losen Fäden, Schnüre o.ä. aufweist.** Diese können sich im Rotationsmechanismus verfangen, die Hand des Bedieners in das rotierende Zubehöerteil ziehen und zu Verletzungen führen. Immer eng anliegende Arbeitskleidung und Sicherheitsschuhe tragen. Keinen Schmuck tragen und langes Haar zusammenbinden. Niemals Stoffhandschuhe tragen, die bei der Bedienung des Elektrowerkzeugs Fäden ziehen können.
- x) **Schleifblätter dürfen auf der Schleifplatte nicht abgenutzt werden.** Dies beschädigt die Oberfläche der Platte, die dann ausgetauscht werden muss. Außerdem können sich Teile des Schleifblatts von der Schleifplatte lösen und den Bediener verletzen.
- y) **Das sich bewegende Schleifblatt nicht berühren.**
- z) **Selbst im normalen Betrieb verliert die Drahtbürste Borsten.** Die Drähte nicht durch übermäßige Belastung der Bürste überlasten. Die Drahtborsten können in dünne Stoffe und in die Haut eindringen.

## Geräteübersicht

1. Trenn- und Schleifzubehör
2. Absaugring
3. Absaugstutzen
4. Schnellwechselhebel
5. Ein-/Ausschalter
6. Handgriff
7. Schwingzahlregler
8. Lüftungsschlitze
9. Montagebohrung für Zusatzgriff
10. Zusatzgriff
11. Arbeitsleuchte
12. Finsch
13. Gewindeöcher für Absaugring
14. Arretierschraube

### Standardzubehör (nicht abgebildet)

- Hartmetall-Sägeblatt
- Raspelplatte
- Klettschleifplatte
- 25 Schleifblätter (P60, P80, P120, P180 und P240)
- 2 Schaber
- 2 Sägeblätter
- Zubehöerhalterung

## Bestimmungsgemäße Verwendung

Oszillierendes Multifunktionswerkzeug mit schnellem, werkzeugschonem Zubehöerwechselmechanismus zum Sägen, Trennen und Schleifen mittels schneller Oszillation eines Sägeblatts oder einer Raspel- oder Schleifplatte.

## Auspacken des Gerätes

- Packen Sie Ihr Gerät vorsichtig aus und überprüfen Sie es. Machen Sie sich vollständig mit allen seinen Eigenschaften und Funktionen vertraut.
- Vergewissern Sie sich, dass sämtliche Teile des Gerätes vorhanden und in einwandfreiem Zustand sind. Sollten Teile fehlen oder beschädigt sein, lassen Sie diese ersetzen, bevor Sie das Gerät verwenden.

## Vor Inbetriebnahme

- ⚠ **WARNUNG!** Schalten Sie das Gerät stets aus und trennen Sie es vom Stromnetz, bevor Sie Absaugring- oder Zubehöerwechsel vornehmen.
- ⚠ **WARNUNG!** Tragen Sie bei der Handhabung von Sägeblättern und anderen scharfen Zubehöerteilen immer geeignete Schutzhandschuhe.
- ⚠ **WARNUNG!** Das Gerät und sein Zubehör können während des Betriebs heiß werden. Lassen Sie es daher vor Zubehöerwechseln stets abkühlen.

## Absaugring montieren

**Hinweis:** Dieses Multifunktionswerkzeug ist auf den Anschluss an einen Haushaltsstaubsauger oder an eine Werkstatt-Entstaubungsanlage ausgelegt. Dies gewährleistet eine wirksame Staubabsaugung.

⚠ **WARNUNG!** Schließen Sie das Multifunktionswerkzeug bei der Bearbeitung von gesundheitsschädlichen Substanzen wie z.B. Farbpartikeln, Oberflächenbeschichtungen usw. immer an eine geeignete Werkstatt-Entstaubungsanlage an. Entsorgen Sie den ggf. gefährlichen Schleifstaub stets vorschriftsmäßig.

1. Achten Sie darauf, dass die Lasche am Absaugring (2) mit der Kerbe am Kopf des Multifunktionswerkzeugs ausgerichtet ist und der Absaugstutzen (3) nach oben zeigt (Abb. 1).
2. Mit Lasche und Kerbe aufeinander ausgerichtet, setzen Sie den Absaugring auf den Flansch (12) und auf den Kopf des Multifunktionswerkzeugs (Abb. 1).

- Schieben Sie den Abzugsstutzen auf die gewünschte Seite, rechts- oder linksseitig vom Multifunktionswerkzeug (Abb. II).
- Richten Sie eines der Befestigungslöcher auf dem Absaugring mit den Gewindelöchern (13) aus (Abb. II).
- Führen Sie die Arretierschraube (14) in das Gewindeloch und ziehen Sie sie an, um den Absaugring zu befestigen (Fig. II).

**Hinweis:** Beim Anbringen des Absaugrings darf kein Zubehör am Multifunktionswerkzeug montiert sein (siehe „Sägeblatt bzw. Schaber montieren“ und „Schleifplatte und Schleifblätter montieren“).

**Hinweis:** Der Absaugstutzen ist auf Standardschläuche mit 32 mm Durchmesser ausgelegt. Bei der Arbeit in Bereichen mit begrenztem Platzangebot kann der Absaugstutzen abgenommen werden.

## Saugschlauch anschließen

**Hinweis:** Staubsauger und Saugschlauch sind nicht im Lieferumfang enthalten.

- Stecken Sie den passenden Saugschlauch eines Staubsaugers oder einer Entstaubungsanlage auf den Absaugstutzen (3).
- Wenn bei der Arbeit in beengten Bereichen kein Platz für die Staubabsaugung zur Verfügung steht, kann der noch an den Schlauch angeschlossene Absaugstutzen kurzzeitig abgenommen werden. Er lässt sich anschließend schnell und einfach wieder aufstecken.

## Sägeblatt bzw. Schaber montieren

- Legen Sie den Schnellwechselhebel (4) nach vorne um (Abb. III) und lösen Sie anschließend den Flansch (12) durch Drehen des Hebels entgegen dem Uhrzeigersinn (Abb. IV). Ein Drehen des Hebels im Uhrzeigersinn zieht den Flansch wieder an (Abb. IV).

### Hinweise:

- Wenn das Einsatzwerkzeug über eine offene Aufnahme verfügt, muss der Flansch zum Montieren des Einsatzwerkzeugs nur leicht gelockert werden (siehe Abb. V).
  - Wenn das Einsatzwerkzeug über eine geschlossene Aufnahme verfügt, muss der Flansch gelöst und vom Multifunktionswerkzeug abgenommen werden, damit das Einsatzwerkzeug montiert werden kann (siehe Abb. V). Anschließend muss der Flansch wieder eingesetzt werden. Beim ersten Anziehen ist ein leichter Fingerdruck auf den Flansch notwendig.
  - Achten Sie darauf, dass Sägeblätter ordnungsgemäß installiert sind, d. h. mit der Rundung nach unten und vom Werkzeug weg zeigen (Abb. VI).
- Richten Sie die Bohrungen im Einsatzwerkzeug auf die Knöpfe am Flansch (Abb. VII, Nr. 1 u. 2) aus und halten das Einsatzwerkzeug am Kopf (Abb. VIII). Achten Sie dabei darauf, dass die Bohrungen ausgerichtet bleiben. Drehen Sie den Schnellwechselhebel zum Anziehen des Flansches im Uhrzeigersinn (Abb. IV).



**Hinweis:** Das Einsatzwerkzeug kann vor dem Festziehen des Flansches mit den Knöpfen im gewünschten Winkel ausgerichtet werden (Abb. VII, Nr. 3)

- Schieben Sie den Hebel in die Verriegelungsposition des Multifunktionswerkzeugs (Abb. IX).

**WICHTIG:** Vergewissern Sie sich, dass die Sperrlaschen beim Verriegeln des Hebels richtig ausgerichtet sind. Sollten diese in die falsche Richtung zeigen (Abb. X), schieben Sie den Hebel in die mittlere Position und drehen ihn dann vertikal, bis die Sperrlaschen den Verriegelungsschlitten des Multifunktionswerkzeugs zugewandt sind (Abb. X).

- Um Sägeblätter / Einsatzwerkzeug zu entfernen, wiederholen Sie die Schritte 1–3 und entfernen das Zubehör während des 2. Schrittes (Abb. VII, Nr. 1).

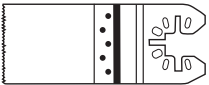
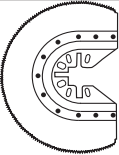
## Richtiges Einsatzwerkzeug wählen

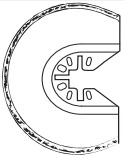
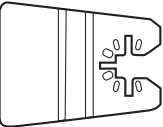
Anwendung	Abbildung	Einsatzwerkzeug	Werkstoff
Trenn- und Tauchsägeschnitte		Bimetall-/Holz-Tauchsägeblatt	Holz, Kunststoff, Glasfaser, Nägel, Nichtisenmetalle, Dünnblech, ausgehärtete Spachtelmasse
		HSS-Segmentsägeblatt	Dünnholz, Kunststoff, Glasfaser, Nichtisenmetalle, Dünnblech, ausgehärtete Spachtelmasse, Fensterverglasung
Schleifen		Schleifplatte	Holz, Kunststoff, ausgehärtete Spachtelmasse
Mörtelentfernung		Diamant-Segmentsägeblatt	Stein- und Keramikfliesen, Fliesenträgerplatten
Schaben		Starrer Schaber	Alte Farbe, ausgehärteter Klebstoff, Dichtungsmasse, Teppichboden

Es wird empfohlen, sämtliche Einsatzwerkzeuge vom selben Händler zu beziehen, von dem auch das Multifunktionswerkzeug gekauft wurde. Verwenden Sie nur hochwertiges Zubehör und wählen Sie es je nach auszuführender Aufgabe aus. Weitere Informationen entnehmen Sie bitte der Zubehörverpackung.

## Schleifplatte und Schleifblätter montieren

- Legen Sie den Schnellwechsellhebel (4) nach vorne um (Abb. III) und drehen Sie ihn dann im Gegenuhrzeigersinn, um den Flansch (12) zu lösen (Abb. IV). Ein Drehen des Schnellwechsellhebels im Uhrzeigersinn zieht den Flansch wieder an (Abb. IV).

### Hinweise:

- Wenn das Einsatzwerkzeug über eine offene Aufnahme verfügt, muss der Flansch zum Montieren des Einsatzwerkzeugs nur leicht gelockert werden (siehe Abb. V).
  - Wenn das Einsatzwerkzeug über eine geschlossene Aufnahme verfügt, muss der Flansch gelöst und vom Multifunktionswerkzeug abgenommen werden, damit das Einsatzwerkzeug montiert werden kann (siehe Abb. V). Anschließend muss der Flansch wieder eingesetzt werden. Beim ersten Anziehen ist ein leichter Fingerdruck auf den Flansch notwendig.
  - Die Schleifplatte besitzt genau dieselben Montagelöcher wie Sägeblätter oder Schaber und es gilt dieselbe Befestigungsmethode.
- Richten Sie die Bohrungen im Einsatzwerkzeug auf die Knöpfe am Flansch (Abb. VII, Nr. 1 u. 2) aus und halten das Einsatzwerkzeug am Kopf. Achten Sie dabei darauf, dass die Bohrungen ausgerichtet bleiben. Drehen Sie den Schnellwechsellhebel zum Anziehen des Flansches im Uhrzeigersinn (Abb. IV).

**Hinweis:** Das Einsatzwerkzeug kann vor dem Festziehen des Flansches mit den Knöpfen im gewünschten Winkel ausgerichtet werden (Abb. VII, Nr. 3)

- Schieben Sie den Hebel in die Verriegelungsposition des Multifunktionswerkzeugs (Abb. IX).

**WICHTIG:** Vergewissern Sie sich, dass die Sperrtaschen beim Verriegeln des Hebels richtig ausgerichtet sind. Sollten diese in die falsche Richtung zeigen (Abb. X), schieben Sie den Hebel in die mittlere Position und drehen ihn dann vertikal, bis die Sperrtaschen den Verriegelungsschlitzen des Multifunktionswerkzeugs zugewandt sind (Abb. X).

- Um Einsatzwerkzeug zu entfernen, wiederholen Sie die Schritte 1–3 und entfernen das Zubehör während des 2. Schrittes (Abb. VII, Nr. 1).
- Wählen Sie ein für die auszuführende Anwendung geeignetes Schleifblatt (siehe dazu „Richtige Schleifblattkörnung wählen“ unten).
- Schleifplatte und Schleifblatt werden mittels Kleitmaterial aneinander befestigt. Legen Sie zum Anbringen des Schleifblatts eine Ecke des Blatts vorsichtig auf eine Ecke der Schleifplatte und drücken Sie das Schleifblatt nach und nach auf die Platte. Überprüfen Sie dabei immer die Ausrichtung, bis das Blatt korrekt angebracht ist (siehe Abb. XI).
- Drücken Sie das Multifunktionswerkzeug fest mit dem Schleifblatt gegen eine flache Oberfläche und schalten Sie das Gerät kurz ein. Dadurch wird das Schleifblatt gut fixiert und vorzeitiger Verschleiß verhindert.

**Hinweis:** Wenn eine Spitze nach Gebrauch abgenutzt ist, ziehen Sie das Schleifblatt vorsichtig ab, drehen Sie es um 120° und bringen Sie es gemäß Schritt 6 und 7 wieder an.

## Richtige Schleifblattkörnung wählen

- Schleifblätter sind in diversen Körnungen erhältlich: grob (Körnung 60), mittel (Körnung 120) und fein (Körnung 240).
- Verwenden Sie zum Abschleifen rauer Flächen eine grobe Körnung, glätten Sie die Oberfläche dann mit einem Schleifblatt mittlerer Körnung und setzen Sie zum Schluss eine feine Körnung ein.
- Verwenden Sie stets qualitativ hochwertige Schleifblätter, um eine hohe Oberflächenquote zu erzielen.
- Es empfiehlt sich, auf einem Verschnittstück einen Probelauf vorzunehmen, um die optimale Körnung für die jeweilige Anwendung zu ermitteln. Wenn das Werkstück nach dem Schleifen noch immer Spuren aufweist, greifen Sie entweder wieder auf eine gröbere Körnung zurück und schleifen Sie die Spuren ab, bevor mit der ursprünglichen Körnung weitergearbeitet wird, oder verwenden Sie ein neues Schleifblatt, um die unerwünschten Spuren zu entfernen, bevor Sie zur Endbearbeitung auf eine feinere Körnung übergehen.

## Zusatzgriff installieren

- Der Zusatzgriff (10) kann beidseitig am Multifunktionswerkzeug befestigt werden.
- Schrauben Sie den Zusatzgriff in die gewünschte Montagebohrung (9).

Der Zusatzgriff kann nur gegenüberliegend des Absaugstutzens (3) installiert werden. Wenn dieser installiert ist (siehe weitere Anweisungen unter „Absaugring montieren“).

## Betrieb

⚠ **WARNUNG!** Tragen Sie bei der Arbeit mit diesem Werkzeug immer entsprechend geeignete persönliche Schutzausrüstung, u.a. eine Schutzbrille sowie Gehör- und Atemschutz.

⚠ **WARNUNG!** Bei der Arbeit mit diesem Werkzeug müssen Antivibrationshandschuhe getragen werden, um den Bediener vor den Vibrationen des Werkzeugs zu schützen.

## Ein- und Ausschalten

**Hinweis:** Beim Einschalten des Multifunktionswerkzeugs schaltet sich die Arbeitsleuchte (11) selbstständig ein. Wenn das Gerät ausgeschaltet wird, schaltet sich auch die Arbeitsleuchte wieder aus.

- Halten Sie das Gerät gut am Handgriff (6) fest, wobei sich Ihr Daumen über dem Ein-/Ausschalter (5) befindet.
- Schieben Sie den Ein-/Ausschalter zum Einschalten nach vorne, bis er einrastet.
- Schieben Sie zum Ausschalten des Geräts den Ein-/Ausschalter wieder zurück, bis er einrastet.

⚠ **WARNUNG!** Warten Sie, bis das Gerät die gewünschte Drehzahl erreicht hat, bevor Sie es an das Werkstück heranführen.

⚠ **WARNUNG!** Durch die Lüftungsschlitze kann die vom Motor erzeugte Wärme dem Gerätegehäuse entweichen und staut sich nicht. Staub, Holzsplitter und Späne können die Lüftungsschlitze verstopfen und dazu führen, dass sich das Werkzeug ausschaltet. Metallspäne können durch Eindringen in das Gerät zu dauerhaften Schäden führen. Vermeiden Sie Ansammlungen von Staub, Holzsplittern und Spänen. Halten Sie den Arbeitsbereich mithilfe eines Staubsaugers sauber, insbesondere bei beengten Bereichen und bei Arbeiten mit schädlichen Substanzen.

⚠ **WARNUNG!** Staub nicht einatmen. Geeigneten Atemschutz tragen. Manche Stäube können giftig sein, insbesondere die Künstlicher Verbundmaterialien.

## Schwingzahl einstellen

- Die Schwinggeschwindigkeit dieses Multifunktionswerkzeugs ist über den stufenlosen Schwingzahlregler (7) einstellbar.
- Die Geschwindigkeit sollte stets bei laufendem Motor geändert werden.
  - Stellen Sie den Schwingzahlregler zum Erhöhen der Geschwindigkeit auf eine höhere Einstellung.
  - Stellen Sie den Schwingzahlregler zum Verringern der Geschwindigkeit auf eine niedrigere Einstellung.

**Hinweis:** Passen Sie die Geschwindigkeit an die auszuführende Arbeit und an die Materialanforderungen an. Beachten Sie auch die Anweisungen des Zubehörherstellers bezüglich der Geschwindigkeit.

## Sägen und Trennen

- Stellen Sie zum Sägen und Trennen eine höhere Geschwindigkeit ein.
- Stellen Sie sicher, dass das Sägeblatt scharf und in gutem Zustand ist.
- Beschädigte oder in irgendeiner Weise verformte Sägeblätter dürfen nicht verwendet werden.
- Befolgen Sie beim Sägen von Leichtbaustoffen die Empfehlungen des Materiallieferanten.
- Tauschschlitze nur bei weichen Materialien wie Holz, Gipskarton u.ä. durchführen.
- Bei der Verwendung von nicht für Metall geeigneten Sägeblättern überprüfen, dass das Werkstück keine Nägel oder Schrauben enthält. Entfernen Sie ggf. die Fremdkörper oder verwenden Sie stattdessen Sägeblätter, die zum Metallsägen geeignet sind.

## Schleifen

- Stellen Sie zum Schleifen eine höhere Geschwindigkeit ein.
- Abtragsleistung und Schleifbild hängen vom Schleifblatttyp, von der eingestellten Schwingzahl und vom ausgeübten Druck ab.
- Achten Sie insbesondere darauf, gleichmäßigen Schleifdruck auszuüben. Dies erhöht die Lebensdauer des Schleifblatts.
- Durch Erhöhen des Schleifdrucks wird die Schleifleistung nicht gesteigert, sondern die Abnutzung des Geräts und die vorzeitige Abnutzung des Schleifblatts beschleunigt.
- Für punktgenaues Schleifen von Kanten, Ecken und von schwer zugänglichen Bereichen kann auch nur mit der Spitze oder einer Kante der Schleifplatte gearbeitet werden.
- Wenn ein Schleifblatt für Metalle verwendet wurde, darf es danach nicht mehr für das Schleifen anderer Materialien verwendet werden.
- Die Oberfläche beim Schleifen regelmäßig abbürsten oder -saugen, um sicherzustellen, dass das Schleifblatt direkten Kontakt zur Oberfläche hat.

## Schaben

- Stellen Sie zum Schaben eine niedrigere Geschwindigkeit ein.
- Auf weichen Oberflächen (z.B. Holz) mit einem flachen Winkel arbeiten und nur leichten Druck ausüben, so dass der Schaber nicht in die Oberfläche schneidet.

## Hinweise für die Arbeit mit Multifunktionswerkzeugen

- Dauerbetrieb bei sehr niedriger Schwingzahl vermeiden.
- Bei niedriger Schwingzahl kann das Gerät heiß werden. Lassen Sie das Gerät in diesem Fall 2–3 Minuten bei Leerlauf laufen, damit der Motor abkühlen kann.
- Nur scharfe Sägeblätter verwenden.
- Spannen Sie das Werkstück ein oder halten Sie es gut fest, damit es nicht wegrutschen kann. Andernfalls könnten die Schnittqualität oder das Schleifergebnis beeinträchtigt werden.
- Schalten Sie das Multifunktionswerkzeug ein, bevor es in Kontakt mit dem Werkstück kommt. Nehmen Sie es stets vom Werkstück, bevor Sie es ausschalten.
- Das Schleifblatt darf niemals vollständig abgenutzt werden, weil dadurch die Schleifplatte beschädigt würde.
- Die Abnutzung der Schleifplatte ist nicht von der Garantie abgedeckt.
- Wenden Sie keinen übermäßigen Druck an. Dadurch würde die Arbeitseffizienz des Multifunktionswerkzeugs verringert und es könnte zu einer Überlastung des Motors kommen.
- Um optimale Arbeitseffizienz zu gewährleisten, muss das Einsatzwerkzeug regelmäßig ersetzt werden.



## Zubehör

- Ein umfassendes Zubehörsortiment für Ihr Multifunktionswerkzeug wie beispielsweise verschiedene Sägeblätter, Schaber und Schleifzubehör ist über Ihren Triton-Fachhändler erhältlich.

## Wartung und Pflege

⚠ **WARNUNG!** Trennen Sie das Gerät stets vom Stromnetz, bevor Sie Wartungs- oder Reinigungsarbeiten durchführen.

### Allgemeine Inspektion

- Überprüfen Sie alle Befestigungsschrauben in regelmäßigen Abständen auf festen Sitz, da sie sich mit der Zeit durch Vibration lockern können.
- Kontrollieren Sie das Netzkabel des Gerätes vor jedem Gebrauch auf Schäden und Verschleiß. Reparaturen dürfen nur durch den Hersteller, eine von ihm zugelassene Reparaturwerkstatt oder andere, entsprechend qualifizierte Fachleute erfolgen, um Sicherheitsrisiken auszuschließen. Dies gilt auch für mit dem Gerät verwendete Verlängerungskabel.
- Dieses Gerät muss nicht zusätzlich geschmiert oder gewartet werden.

### Reinigung

⚠ **WARNUNG!** Tragen Sie bei der Reinigung dieses Gerätes stets angemessene Schutzausrüstung einschließlich Augenschutz und Schutzhandschuhen.

- Halten Sie Ihr Gerät stets sauber. Durch Schmutz und Staub verschleifen die inneren Teile schnell und die Lebensdauer des Gerätes wird verkürzt.
- Reinigen Sie das Gerätegehäuse mit einer weichen Bürste oder einem trockenen Tuch.
- Reinigen Sie Kunststoffteile niemals mit Ätzmitteln. Falls eine Trockenreinigung nicht ausreichend ist, sollte ein mildes Reinigungsmittel auf einem feuchten Lappen verwendet werden.
- Das Gerät darf niemals mit Wasser in Berührung kommen.
- Vergewissern Sie sich vor dem erneuten Gebrauch, dass das Gerät wieder vollkommen trocken ist.
- Die Entlüftungsöffnungen gegebenenfalls mit sauberer, trockener Druckluft reinigen, sofern verfügbar.

### Kontakt

Informationen zu Reparatur- und Kundendiensten erhalten Sie unter der Rufnummer (+44) 1935/382222.

**Webseite:** [tritontools.com/en-GB/Support](http://tritontools.com/en-GB/Support)

**Postanschrift:**

Powerbox  
Boundary Way  
Lufton Trading Estate  
Yeovil, Somerset  
BA22 8HZ  
Großbritannien

## Lagerung

- Gerät samt Zubehör in seinem Koffer an einem sicheren, trockenen Ort außerhalb der Reichweite von Kindern lagern.

## Entsorgung

Beachten Sie bei der Entsorgung von defekten und nicht mehr reparablen Elektrowerkzeugen die geltenden Vorschriften und Gesetze.

- Elektrowerkzeuge und andere elektrische und elektronische Altgeräte nicht über den Hausmüll entsorgen.
- Lassen Sie sich von der zuständigen Behörde bezüglich der ordnungsgemäßen Entsorgung von Elektrowerkzeugen beraten.

# Fehlerbehebung

Störung	Mögliche Ursache	Empfohlene Abhilfe
Gerät läuft bei Betätigung des Netzschalters nicht an	Kein Strom	Stromversorgung überprüfen
	Schalter defekt oder Gerätestörung	Das Werkzeug zur Reparatur an einen zugelassenen Triton-Kundendienst übergeben
Sägeblatt schneidet nicht richtig	Eingestellte Schwingzahl zu niedrig	Schwingzahl erhöhen
	Material für das eingesetzte Sägeblatt nicht geeignet	Sägeblatt austauschen
	Material für das Werkzeug nicht geeignet	Für manche Materialien wie gehärtete Metalle sind keine geeigneten Sägeblätter erhältlich. Wenden Sie andere Schnittmethoden an.
	Sägeblatt möglicherweise abgenutzt	Sägeblatt ersetzen
Schleifblätter lösen sich beim Schleifen von der Schleifplatte	Eingestellte Schwingzahl zu hoch	Schwingzahl verringern
	Ausgeübter Druck während der Verwendung zu hoch	Druck reduzieren
	Klettmaterial der Schleifplatte abgenutzt	Schleifplatte austauschen
Mechanisches Störgeräusch	Zubehörteil nicht fest eingesetzt	Sägeblatt bzw. anderes Zubehörteil auf festen Sitz prüfen Das Werkzeug nicht mehr verwenden und zur Reparatur an einen zugelassenen Triton-Kundendienst übergeben
	Gerätestörung	
Brandgeruch oder andere Auffälligkeiten beim Betrieb	Gerätestörung	Werkzeug sofort ausschalten und von der Stromversorgung trennen. Das Werkzeug zur Reparatur an einen zugelassenen Triton-Kundendienst übergeben

## Garantie

Zur Anmeldung Ihrer Garantie besuchen Sie bitte unsere Website [tritontools.com](http://tritontools.com)\* und tragen dort Ihre persönlichen Daten ein. Ihre Angaben werden (wenn nicht anders angewiesen) in unseren elektronischen Verteiler aufgenommen, damit Sie Information über zukünftige Produkteinführungen erhalten. Die von Ihnen bereitgestellten Angaben werden nicht an Dritte weitergegeben.

## Kaufinformation

Kaufdatum: \_\_\_/\_\_\_/\_\_\_

Modell: TMUTL Bewahren Sie bitte Ihren Beleg als Kaufnachweis auf.

## EG-Konformitätserklärung

**Name des Unterzeichners:** Mr. Darrell Morris

**Bevollmächtigt durch:** Triton

**Erklärt hiermit Folgendes:** Die alleinige Verantwortung für die Ausstellung dieser Erklärung trägt der Hersteller. Der Gegenstand der Erklärung erfüllt die einschlägigen Harmonisierungsrechtsvorschriften der Gemeinschaft.

**Produktkennung:** TMUTL

**Produktbezeichnung:** Schnellwechsel-Multifunktionswerkzeug, 300 W

**Entspricht den folgenden Richtlinien und Normen:**

- Maschinenrichtlinie 2006/42/EG
- EMV-Richtlinie 2014/30/EU
- RoHS-Richtlinie 2011/65/EU
- EN 60745-1:2009+A11:2010
- EN 60745-2-4:2009+A11:2011
- EN ISO 12100:2010
- EN 55014-1:2006+A1:2009+A2:2011
- EN 55014-2:2015
- EN 61000-3-2:2014
- EN 61000-3-3:2013

Triton garantiert dem Käufer dieses Produkts, dass Triton, wenn sich Teile dieses Produkts innerhalb von 3 Jahren ab Originalkaufdatum infolge fehlerhafter Materialien oder Arbeitsausführung als defekt erweisen, das mangelhafte Teil nach eigenem Ermessen entweder kostenlos reparieren oder ersetzen wird.

Diese Garantie gilt nicht für kommerzielle Verwendung und erstreckt sich nicht auf normalen Verschleiß oder Schäden infolge von Unfall, Missbrauch oder unsachgemäßer Verwendung.

\*Bitte registrieren Sie Ihren Artikel innerhalb von 30 Tagen nach dem Kauf online.

Es gelten die allgemeinen Geschäftsbedingungen.

Ihre gesetzlich festgelegten Rechte werden dadurch nicht eingeschränkt.

**Benannte Stelle:** Intertek

**Techn. Unterlagen bei:** Triton

**Datum:** 06.12.2018

**Unterzeichnet von:**

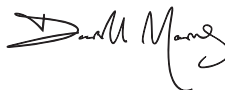

Mr. Darrell Morris,

Geschäftsführender Direktor

**Name und Anschrift des Herstellers:**

Powerbox International Limited, Handelsregisternummer 06897059.

Eingetragene Anschrift: Powerbox, Boundary Way, Lufton Trading Estate, Yeovil, Somerset, BA22 8HZ, Großbritannien



# Traduzione delle istruzioni originali

## Introduzione

Grazie per aver acquistato questo prodotto Triton. Questo manuale contiene informazioni necessarie per un uso sicuro ed efficace del prodotto. Questo prodotto ha caratteristiche uniche, e anche se si ha familiarità con prodotti simili sarà comunque necessario leggere il manuale al fine di comprendere appieno le caratteristiche di funzionamento del dispositivo stesso. Verificare che tutti gli utenti dello strumento leggano e comprendano il presente manuale nella sua interezza.

## Descrizione dei simboli

La targhetta di identificazione sul dispositivo presenta vari simboli. Questi simboli indicano informazioni importanti relativamente al prodotto o indicazioni per l'uso.



Indossare la protezione acustica  
Indossare occhiali protettivi  
Indossare protezione respiratoria  
Indossare il casco



Indossare la protezione delle mani



Leggere il manuale di istruzioni



Attenzione!



**AVVERTENZA:** Le parti mobili possono causare ferite da schiacciamento e da taglio.



Fumi o gas tossici!



Unicamente per uso in spazi chiusi



Costruzione di classe II (doppio isolamento per conferire una protezione ancora maggiore)



Fusibile con tempo di lag interno, corrente nominale 3.15A



Conforme alle normative pertinenti e gli standard di sicurezza



**Protezione ambientale** I rifiuti di prodotti elettrici non devono essere smaltiti con i rifiuti domestici. Nel caso in cui esistano strutture, provvedere al riciclaggio. Verificare con le autorità locali o il rivenditore per consigli sul riciclaggio

## Elenco abbreviazioni tecniche

V	Volt
~, AC	Corrente alternata
A, mA	Ampere, milliampere
$n_0$	Velocità in assenza di carico
n	Velocità nominale
opm	Orbite od oscillazioni al minuto
°	Gradi
Hz	Hertz
==, DC	Corrente continua
W, kW	Watt, kilowatt
/min or min <sup>-1</sup>	Operazioni al minuto
rpm	Rivoluzioni al minuto
dB(A)	Livello sonoro in decibel (A ponderato)
m/s <sup>2</sup>	Metri per secondo quadrato (magnitudo di vibrazione)
Ø	Diametro

## Dati tecnici

Numero modello	TMUTL
Tensione in ingresso	230V - 50Hz
Potenza	300 W
Velocità in assenza di carico	11.000-21.000 min <sup>-1</sup>
Angolo di oscillazione	3,2°
Classe di protezione	
Protezione ingresso	IP20
Lunghezza del cavo di alimentazione:	3 m
Dimensioni (L x P x H)	277 x 100 x 62 mm
Peso	1,7 kg
<b>Il livello di intensità sonora per l'operatore potrebbe superare gli 85dB(A) è quindi necessario indossare protezioni per l'udito.</b>	
Informazioni sonore e relative alle vibrazioni	
Pressione sonora L <sub>PA</sub>	80 dB(A)
Potenza sonora L <sub>WA</sub>	91 dB(A)
Incertezza K	3 dB(A)
Vibrazione ponderata a <sub>w</sub>	3,68 m/s <sup>2</sup>
Incertezza K	1,5 m/s <sup>2</sup>
<b>Nell'ambito del nostro sviluppo continuo, le specifiche dei prodotti TRITON possono subire variazioni senza preavviso.</b>	

**AVVERTENZA:** Indossare sempre una protezione uditiva nel caso in cui il livello sonoro superi gli 85dB(A) e, ove necessario, limitare il tempo di esposizione. Qualora i livelli sonori risultino fastidiosi, anche indossando le apposite protezioni, interrompere immediatamente l'uso del dispositivo e controllare che le protezioni acustiche siano inserite nel modo adeguato e forniscano il livello adeguato di attenuazione sonora rispetto al livello sonoro prodotto dal dispositivo.

**⚠ AVVERTENZA:** L'esposizione dell'utente alle vibrazioni del dispositivo può causare la perdita di tatto, intorpidimento, pizzicore e riduzione dell'abilità di impugnare oggetti. L'esposizione a lungo termine può causare condizioni croniche. Ove necessario, limitare il periodo di esposizione alle vibrazioni e indossare guanti anti-vibrazioni. Non usare il dispositivo con le mani sotto a una temperatura accettabile, dato che le vibrazioni avranno un impatto maggiore. Usare le cifre indicate nella specifica relativa alle vibrazioni per calcolare la durata e la frequenza di funzionamento del dispositivo.

I livelli sonori e i livelli delle vibrazioni indicati nella specifica sono determinati conformemente a standard internazionali. Le cifre indicano un uso normale dello strumento in condizioni operative normali. Uno strumento a cui viene applicata scarsa manutenzione, montato in modo errato o utilizzato in modo anomalo, può produrre livelli più elevati di rumore e vibrazioni. [www.osha.europa.eu](http://www.osha.europa.eu) fornisce informazioni sui livelli sonori e sui livelli di vibrazioni sul posto di lavoro, informazioni che si potrebbero rivelare utili agli utenti domestici che si servono di questi strumenti per lunghi periodi di tempo.

## Avvertenze di sicurezza generiche per gli attrezzi alimentati a corrente

**⚠ AVVERTENZA:** Leggere tutte le avvertenze, le istruzioni di sicurezza, le illustrazioni e le specifiche fornite in dotazione col dispositivo. Il mancato rispetto delle avvertenze e delle istruzioni di seguito elencate potrebbe causare scosse elettriche, incendi e/o gravi lesioni. Conservare tutte le avvertenze e le istruzioni per poterle consultare in futuro.

Il termine "accessorio alimentato a corrente" nelle avvertenze riguarda gli attrezzi che fanno uso della corrente (con cavo) oppure di batterie (senza cavo).

### 1. Sicurezza dell'area di lavoro

a. Tenere l'area di lavoro pulita e ben illuminata. Le aree con oggetti collocati alla rinfusa o le aree buie possono essere fonte di incidenti.

b. Non usare i dispositivi alimentati a corrente in atmosfere esplosive, ad esempio alla presenza di liquidi infiammabili, gas o polveri. I dispositivi alimentati a corrente creano piccole scintille che potrebbero accendere le polveri o i fumi.

c. Tenere i bambini e i passanti alla larga mentre vengono utilizzati dispositivi alimentati a corrente. Le distrazioni possono far perdere il controllo del dispositivo.

### 2. Sicurezza elettrica

a. Le spine dei dispositivi alimentati a corrente devono corrispondere alle prese di corrente. Non modificare mai la spina. Non usare adattatori con nessun dispositivo alimentato a corrente dotato di messa a terra (massa). L'uso di spine non modificate e prese adeguate ridurrà il rischio di scosse elettriche.

b. Evitare il contatto del corpo con superfici messe a terra quali ad esempio tubi, radiatori, forneli e frigoriferi. Se il corpo dispone di una messa a terra, aumenta il rischio di scosse elettriche.

c. Non esporre gli accessori a pioggia o condizioni di umidità. Qualora dell'acqua dovesse entrare in un dispositivo alimentato a corrente, ciò aumenterà il rischio di scosse elettriche.

d. Non usare il cavo in modo anomalo. Non usare mai il cavo per trascinare, tirare o scollare il dispositivo alimentato a corrente. Tenere il cavo lontano da fonti di calore, olio, spigoli appunti o parti mobili. I cavi danneggiati o impigliati aumentano il rischio di scosse elettriche.

e. Quando i dispositivi alimentati a corrente vengono usati all'aria aperta, usare una prolunga adeguata a tal fine. L'uso di un cavo idoneo per l'utilizzo all'aperto riduce il rischio di scosse elettriche.

f. Qualora non sia possibile non usare il dispositivo in zone umide, servirsi di una sorgente di alimentazione protetta da un dispositivo di corrente residua. L'uso di dispositivi di corrente residua riduce il rischio di scosse elettriche.

### 3. Sicurezza personale

a. Rimanere sempre attenti, controllare ciò che si sta facendo e adottare il buon senso quando viene utilizzato un dispositivo alimentato a corrente. Non usare questi dispositivi quando si è stanchi o sotto l'effetto di droghe, sostanze alcoliche o farmaci. Mentre si sta utilizzando un dispositivo alimentato a corrente, un momento di distrazione può causare gravi lesioni personali.

b. Servirsi della strumentazione di protezione personale. Indossare sempre gli occhiali di protezione. L'uso di strumentazione di protezione personale, come ad esempio maschere anti-polvere, scarpe di sicurezza anti-scivolo, elmetti rigidi o protezioni per l'udito, usate nelle condizioni adeguate, contribuiscono a limitare le lesioni personali.

c. Evitare l'avvio del dispositivo in modo non voluto. Verificare che l'interruttore sia in posizione OFF prima di eseguire il collegamento alla sorgente di alimentazione e/o al pacco batteria, sollevare o trasportare lo strumento. Trasportare dispositivi col dito appoggiato sul pulsante di alimentazione, o mettere in funzione dispositivi in fase di trasporto può causare incidenti.

d. Togliere eventuali chiavi di regolazione prima di accendere il dispositivo. Una chiave di regolazione fissata a una componente girevole del dispositivo può causare lesioni personali.

e. Non spingersi troppo oltre. Restare sempre ben appoggiati a terra con i piedi e in perfetto equilibrio. In questo modo sarà possibile garantire un miglior controllo del dispositivo in caso di situazioni impreviste.

f. Indossare indumenti adeguati. Non portare indumenti o gioielli slegati. Tenere capelli e indumenti lontani dalle parti in movimento. Vestiti, gioielli o capelli lunghi sciolti possono restare impigliati nelle parti in movimento.

g. Qualora i dispositivi vengano forniti per essere collegati con sistemi di estrazione e raccolta delle polveri, verificare che i summenzionati dispositivi siano vengano collegati e usati in modo adeguato. L'uso di sistemi per la raccolta delle polveri può causare pericoli legati alle polveri stesse.

h. Non permettere che la familiarità acquisita in seguito a un uso frequente degli strumenti porti a un atteggiamento di noncuranza relativamente ai principi di sicurezza della strumentazione. Un uso noncurante può causare gravi lesioni e ferite in una frazione di secondo.

### 4. Uso e manutenzione del dispositivo alimentato a corrente

a. Non applicare forza sul dispositivo alimentato a corrente. Usare il dispositivo alimentato a corrente adeguato per la propria applicazione. Il dispositivo alimentato a corrente funzionerà in modo migliore e più sicuro se usato per lo scopo per cui è stato realizzato.

b. Non utilizzare il dispositivo alimentato a corrente se l'interruttore non funziona correttamente spostandosi su ON ed OFF. I dispositivi alimentati a corrente che non è possibile controllare mediante l'interruttore sono pericolosi e devono essere riparati.

c. Scollare la spina dalla presa di corrente e/o rimuovere il pacco batterie, ove staccabile, dal dispositivo prima di intervenire, modificare o riporre gli dispositivi alimentati a corrente. Queste misure di sicurezza preventiva consentono di ridurre il rischio di avviare per sbaglio il dispositivo alimentato a corrente.

d. Riporre i dispositivi alimentati a corrente a riposo fuori dalla portata dei bambini; non consentire a persone che non hanno familiarità con gli stessi di servirne. I dispositivi alimentati a corrente sono pericolosi nelle mani di utenti non in possesso della formazione adeguata.

e. Garantire la manutenzione dei dispositivi alimentati a corrente e dei relativi accessori. Controllare il mancato allineamento o l'inceppamento delle parti mobili, la rottura di altre componenti o altre condizioni che potrebbero influire sul funzionamento del dispositivo alimentato a corrente. Qualora sia danneggiato, far riparare il dispositivo alimentato a corrente prima dell'uso. Molti incidenti sono causati da dispositivi non regolarmente sottoposti a manutenzione.

f. Mantenere gli strumenti di taglio affilati e puliti. Gli strumenti di taglio conservati in modo adeguato, con le estremità affilate hanno meno possibilità di incepparsi e sono più facili da controllare.

g. Usare il dispositivo alimentato a corrente, gli accessori e le punte, ecc. in conformità con queste istruzioni, prendendo in considerazione le condizioni lavorative e il lavoro da eseguire. L'uso dello strumento per operazioni diverse da quelle indicate potrebbe causare situazioni di pericolo.

h. Tenere asciutte le maniglie e le impugnature, e fare in modo che siano pulite e senza olio e grasso. Le impugnature scivolose e le superfici particolarmente rigide non consentono una gestione e un controllo sicuri dell'apparecchiatura in condizioni impreviste.

### 5. Assistenza

a. Rivolgersi a un tecnico qualificato per la riparazione del dispositivo; servirsi unicamente di pezzi di ricambio identici. In questo modo viene garantita la sicurezza dello strumento.

## Sicurezza utensile multifunzione

Normative di sicurezza generali per attrezzi multi-uso manuali, senza cavo e con cavo, sia di tipo rotante che oscillante.

**⚠ AVVERTENZA:** Il contatto con linee elettriche o con linee del gas può portare a incendi, scosse elettriche ed esplosioni. La penetrazione di una linea idrica può causare danni a oggetti e scosse elettriche. Servirsi di rilevatori adeguati per capire se ci sono linee nascoste nell'area di lavoro. Prestare sempre estrema attenzione in fase di esecuzione di tagli "alla cieca" nei casi in cui non sia possibile vedere il punto d'uscita della lama o dell'accessorio dall'altro lato del materiale.

**⚠ AVVERTENZA:** Alcuni materiali e rivestimenti testurizzati potrebbero contenere amianto, nel caso di strutture vecchie. Gestirli con estrema attenzione. Qualora si sospetti o rilevi la presenza di amianto, consultare il proprio ente sanitario di zona o l'ente responsabile della sicurezza al fine di ricevere consigli su come effettuare la rimozione del materiale pericoloso. Potrebbe essere necessario rivolgersi a un'azienda specializzata nella rimozione dell'amianto.

**⚠ AVVERTENZA:** Qualora un accessorio di taglio entri in contatto con un cavo "sotto tensione", le parti metalliche esposte del dispositivo potrebbero andare "sotto tensione", e potrebbero dunque trasmettere una scossa elettrica all'operatore. In fase di utilizzo, tenere sempre l'accessorio servendosi delle superfici di presa isolate.

**⚠ AVVERTENZA:** Non lavorare con materiali umidi o bagnati o accessori che richiedono refrigeranti liquidi. I liquidi che entrano nel corpo dello strumento costituiscono un pericolo elettrico e potrebbero anche danneggiare in modo permanente il dispositivo.

**⚠ AVVERTENZA:** La polvere prodotta in fase di lavorazione di alcuni materiali può essere tossica. Faggio, quercia, mogano e altri tipi di legno naturali, tipologie di legno realizzato a mano e alcuni trattamenti di superficie, quali ad esempio vernici con piombo sono sostanze tossiche. Le vernici a base di piombo sono comuni negli edifici costruiti prima del 1960. Indossare sempre un'adeguata protezione respiratoria, ad esempio una maschera facciale dotata di respiratore. Si consiglia inoltre di usare un sistema di estrazione delle polveri o di aspirare a intervalli regolari l'area di lavoro al fine di evitare la formazione di polvere; dopo aver completato il lavoro, aspirare un'ultima volta. Nella maggior parte dei casi la polvere costituisce pericolo d'incendio. Le superfici di lavoro sopraelevate presentano un rischio superiore a livello di sicurezza.

a. Indossare guanti protettivi, anti-taglio in fase di sostituzione di lame e accessori.

Alcune lame e alcuni accessori possono essere molto affilati. Le lame dei raschietti si affilano con l'utilizzo. Le lame e gli accessori, immediatamente dopo l'uso, possono essere molto calde. Si prega di lasciar raffreddare.

b. Tenere pulita la propria postazione di lavoro. Le polveri create da diversi materiali quali ad esempio il legno e vari metalli, possono essere altamente infiammabili. La polvere prodotta dalle leghe leggere, compreso il magnesio, può prendere fuoco o esplodere con estrema facilità.

c. **NON trattare la superficie di lavoro con liquidi contenenti solventi.** Qualora questi liquidi si surriscaldino in seguito all'operazione di raschiamento, potrebbero venire prodotti vapori tossici, o le superfici potrebbero incendiarsi.

**AVVERTENZA:** Non fissare MAI lame o accessori con una velocità massima inferiore alla velocità della macchina in assenza di carico.

d. **Sostituire gli accessori e le lame o eseguire interventi di manutenzione solo se l'attrezzo è scollegato dall'alimentazione (di rete) o dalla batteria.** Se il dispositivo è dotato di una batteria integrata carica, fare particolare attenzione a non accendere il dispositivo in fase di caricamento degli accessori o delle lame.

e. **Usare SEMPRE accessori o lame approvati dal produttore o che soddisfino le specifiche tecniche del proprio accessorio; verificare in questo senso la compatibilità a livello di dimensioni e di velocità.** NON provare a tagliare metalli più spessi rispetto alla capacità indicata nelle specifiche tecniche.

f. **Servirsi dell'adattatore UNICAMENTE per l'uso di accessori o lame diversi, se l'adattatore stesso è stato appositamente progettato e approvato dal produttore del proprio dispositivo.**

g. **NON modificare gli accessori o le lame in modo che funzionino con accessori o corrente per i quali non sono stati progettati.**

h. **NON usare accessori o lame danneggiati, piegati, scheggiati, rotti, molto corrosi o eccessivamente usurati.** Questi accessori si possono rompere durante l'uso, causando lesioni all'operatore. Ispezionare SEMPRE gli accessori o le lame prima dell'uso e smaltirle immediatamente qualora non siano in buone condizioni. Non usare MAI lame usurate fino a che non sono smussate. Usare SEMPRE lame affilate.

i. **Verificare SEMPRE che tutti gli accessori o le lame siano saldamente fissati all'accessorio prima dell'uso e che lo strumento di fissaggio venga rimosso prima dell'uso.**

j. **NON cercare di liberare una lama o un accessorio inceppati fino a che lo strumento non sarà stato scollegato dalla presa di corrente.**

k. **Ispezionare il pezzo da sottoporre a lavorazione prima dell'uso al fine di verificare che sia in buone condizioni per l'accessorio o la lama inseriti.** Togliere chiodi, graffette e oggetti impigliati prima di iniziare il lavoro.

l. **Gli eventuali pezzi da sottoporre a lavorazione mobili dovrebbero essere fissati con gancio o una morsa prima di iniziare il lavoro.**

m. **Verificare SEMPRE che le condizioni di illuminazione siano adeguate nell'area in cui si prevede di eseguire il lavoro.** Non togliere mai gli occhiali di sicurezza o gli occhiali per migliorare la visione; aumentare piuttosto il livello di illuminazione o spostare la sorgente luminosa per illuminare nello specifico l'area da sottoporre a lavorazione.

n. **NON azionare lo strumento a corrente vicino a materiali infiammabili.** Prestare in particolar modo attenzione in fase di taglio di legno e metalli. Le scintille che derivano dal taglio dei metalli sono una causa comune di incendio in presenza di polveri di legno.

o. **I caricabatterie sono unicamente per uso interno.** Verificare che l'alimentatore e il caricabatterie sono protetti contro l'umidità in ogni momento.

p. **NON avviare mai l'accessorio mentre la lama o l'accessorio sono in contatto col pezzo da sottoporre a lavorazione.** Permettere sempre all'inceppato di raggiungere la velocità massima prima di entrare in contatto col pezzo da sottoporre a lavorazione. Usare il controllo di velocità variabile dello strumento (ove installato) per avviare l'accessorio alla velocità corretta per l'accessorio o la lama inseriti.

q. **NON esercitare pressione aggiuntiva sul corpo dello strumento; permettere alla lama o all'accessorio di eseguire la funzione per cui è stato previsto.** Se non viene esercitata una pressione aggiuntiva si mantiene un'impugnatura più forte sullo strumento quando penetra nel materiale, oltre a ridurre l'usura sull'accessorio, il che ne estende la durata di vita. Una pressione aggiuntiva potrebbe piegare o torcere l'accessorio o lama, il che potrebbe causarne la rottura e causare lesioni. Se l'accessorio a corrente permette di essere tenuto con una o due mani, ove possibile tenerlo con due mani. Prestare SEMPRE attenzione in fase di gestione dell'accessorio.

r. **Le operazioni di segatura, taglio e le operazioni abrasive creano calore.** Ciò potrebbe influire sul pezzo da sottoporre a lavorazione e sullo strumento a corrente. Monitorare SEMPRE il livello di calore; in caso di calore eccessivo, spegnere il dispositivo a corrente e farlo raffreddare prima di riprendere il lavoro. Alcuni strumenti a corrente, a seconda del design, possono essere raffreddati in modo più rapido ed efficace funzionando ad alta velocità in assenza di carico.

s. **Lo strumento a corrente assorbe polvere tramite le prese di ventilazione sul corpo dello stesso.** Un accumulo eccessivo di metallo in polvere potrebbe causare pericoli a livello elettrico e potrebbe causare la distruzione dell'apparecchiatura. Verificare sempre che il livello di polvere nell'ambiente sia sicuro per lo strumento e verificare che le prese di ventilazione non siano ostruite.

t. **Per i dispositivi a corrente, verificare SEMPRE che il cavo del dispositivo sia dietro al dispositivo stesso, e non vicino al punto in cui funzionano l'accessorio o la lama.**

u. **NON posizionarsi sotto al pezzo da sottoporlo a lavorazione; non posizionarlo sul proprio corpo o tenerlo in fase di lavorazione; il contatto con la lama o con l'accessorio sproporzionati dal pezzo da sottoporre a lavorazione potrebbero causare gravi lesioni.**

v. **Indossare guanti anti-vibrazione in fase di utilizzo di dispositivi a corrente che producono molte vibrazioni, in particolare durante i periodi di utilizzo più lunghi.**

w. **Per gli strumenti a corrente con meccanismo rotante e accessori rotanti, verificare che l'operatore non indossi indumenti o guanti sfilacciati, con fili liberi, ecc. che potrebbero impigliarsi nel meccanismo rotante, trainando la mano dell'operatore nell'accessorio girovole causando lesioni all'operatore.** Indossare SEMPRE guanti da lavoro strettissimi e scarpe di sicurezza. Togliere i gioielli e fissare i capelli lunghi. Non indossare MAI guanti in tessuto che possono produrre filacci di materiale quando viene usato questo dispositivo.

x. **Non permettere che i fogli di carta abrasiva si consumino sul disco.** Ciò danneggerà la superficie del disco e sarà necessario provvedere a una sostituzione. Ciò potrebbe far volare via parti del disco che potrebbero a loro volta ferire l'operatore.

y. **NON toccare il disco da smerigliatura mentre è in movimento.**

z. **Dei piccoli frammenti di cavo vengono lanciati dalla spazzola anche durante il normale funzionamento.** Non sottoporre a stress eccessivo i cavi applicando un carico eccessivo alla spazzola. Questi piccoli frammenti metallici penetrano con facilità nei vestiti e nella pelle

## Acquire familiarità col prodotto

1. Accessorio per il taglio/smerigliatura
2. Collare di estrazione delle polveri
3. Porta dell'estrazione delle polveri
4. Leva di sostituzione senza chiave
5. Interruttore ON / OFF
6. Impugnatura
7. Selettore di velocità variabile
8. Prese di ventilazione del motore
9. Foro maniglia ausiliaria
10. Maniglia ausiliaria
11. Luce di lavoro
12. Flangia
13. Foro filettati del collare delle polveri
14. Pomello di blocco

Accessori forniti in dotazione (non presenti nell'immagine)

- 1 x Lama rotonda in carburo
- 1 x Disco di smerigliatura di tipo raschietto
- 1 x Disco di smerigliatura di tipo a strappo
- 25 x Fogli di carta abrasiva (P60, P80, P120, P180 eP240)
- 2 x Lama per raschietto
- 2 x Lama per sega
- 1 x Porta-accessorio

## Uso previsto

Utensile multifunzione a oscillazione con meccanismo di sostituzione accessorio senza chiave, progettato per attività di taglio e smerigliatura, che opera mediante un'oscillazione rapida di una lama, una lima o un disco di smerigliatura.

## Disimballaggio dello strumento

- Disimballare con attenzione il prodotto e procedere a un'ispezione. Acquisire familiarità con tutte le caratteristiche e funzioni
- Verificare che tutte le componenti del dispositivo siano presenti e in buone condizioni. Qualora eventuali componenti siano mancanti o danneggiate, provvedere alla sostituzione delle stesse prima di iniziare a usare il dispositivo

## Prima dell'uso

⚠ **AVVERTENZA:** Accertarsi che l'utensile sia sempre SPENITO e scollegato dalla rete elettrica prima di inserire o rimuovere il collare di estrazione delle polveri o gli accessori.

⚠ **AVVERTENZA:** Indossare sempre guanti adatti in fase di manipolazione delle lame o di altri accessori affiliati.

⚠ **AVVERTENZA:** Gli accessori e il dispositivo si potrebbero surriscaldare in fase di utilizzo. Permettere sempre allo strumento di raffreddarsi prima di togliere o sostituire gli accessori.

## Inserimento del collare di estrazione delle polveri

**Nota:** Questo attrezzo multifunzione a oscillazione è stato progettato per essere collegata a un aspirapolvere o a un sistema di estrazione delle polveri da laboratorio. Questo è il metodo preferito e più efficace per l'estrazione della polvere

⚠ **AVVERTENZA:** Collegare SEMPRE l'attrezzo multi-uso senza chiave a un aspirapolvere o a un sistema di aspirazione polveri da laboratorio se la polvere della smerigliatura contiene sostanze dannose, ad esempio particelle da vernice secca, rivestimenti, ecc. Smaltire SEMPRE le polveri dannose conformemente alle leggi e alle normative.

1. Assicurarsi del fatto che la linguetta del collare (2) sia allineata con la tacca sulla testa dell'attrezzo multi-uso, con la porta dell'estrazione delle polveri (3) rivolta verso l'alto (Fig.1).
2. Una volta allineati, posizionare il collare sulla flangia (12) e sulla testa dell'attrezzo multi-uso (Fig.1).
3. Ruotare la porta di estrazione sul lato desiderato del collare e allinearla con uno dei fori filettati del collare (13) (Fig.1).
4. Localizzare una delle tacche sul collare e allinearla con uno dei fori filettati del collare delle polveri (13) (Fig.1)
5. Inserire la manopola di blocco (14) nel foro filettato del collare delle polveri e serrare fino a fissare in posizione il collare di estrazione delle polveri (Fig.1).

**Nota:** L'installazione del collare va eseguita senza accessori installati sull'attrezzo multi-uso (cfr. "Installazione di una lama o di un raschietto" o "Installazione del disco di sabbatura e dei fogli di carta abrasiva").

**Nota:** La porta dell'estrazione delle polveri è stata progettata per adattarsi su un tubo con diametro standard 32 mm. Quando si lavora in spazi confinati, sarà possibile togliere la porta di estrazione delle polveri.

### Inserimento della porta di estrazione delle polveri

- Una volta montato il collare (2) sull'attrezzo multi-uso, la porta di estrazione (3) può essere facilmente rimossa o montata.
- Per rimuovere allontanare la porta di estrazione delle polveri dal collare di estrazione delle polveri.
- Per montare, premere la porta di estrazione sul collare, assicurandosi del fatto che i fori siano rivolti verso l'alto.

### Installazione di un tubo di aspirazione

**Nota:** Il sistema di aspirazione e il tubo non sono forniti in dotazione.

1. Spingere un aspirapolvere o un sistema di estrazione delle dimensioni adeguate sulla porta dell'estrazione delle polveri (3).
2. Qualora si operi in spazi confinati senza spazio per l'estrazione delle polveri, sarà possibile togliere la Porta di estrazione delle polveri mentre è ancora fissata al tubo; sarà poi possibile eseguire rapidamente il nuovo collegamento

### Inserimento di una lama o di un raschietto

1. Sollevare la leva di sostituzione senza chiave (4) e spingere in avanti, quindi allentare la Flangia (12) ruotando la leva in senso anti-orario (Fig. IV). Ruotare la leva in senso orario stringerà la flangia (Fig. IV).

#### Nota:

- Se l'accessorio ha un'estremità aperta, la Flangia può essere parzialmente allentata per inserirsi nell'accessorio (Fig. V).
  - Se l'accessorio ha un'estremità chiusa, sarà necessario allentare la flangia e toglierla dall'attrezzo multi-uso per procedere all'installazione sull'accessorio (Fig. V) prima di procedere al re-inserimento della Flangia. Inizialmente è necessario esercitare una leggera pressione con le dita
  - Assicurarsi sempre che la lama sia montata correttamente con la curva rivolta verso il basso e lontano dall'attrezzo multi-uso (Fig.V).
2. Allineare i fori dell'accessorio con i pulsanti sulla Flangia (Fig. VII n. 1e2), tenere l'accessorio sulla testa (Fig.VIII), assicurarsi che i bottoni siano allineati e ruotare la leva di sostituzione senza chiave in senso orario per serrare la flangia (Fig. IV).



**Nota:** la lama/l'accessorio può essere allineato con i bottoni all'angolo desiderato prima di stringere la flangia (Fig. VII n. 3).

3. Chiudere la leva portandola verso il basso in posizione originale sull'attrezzo multi-uso (Fig. IX)

**IMPORTANTE:** Assicurarsi del fatto che le linguette siano rivolte nella direzione giusta quando si blocca la leva. Se dopo aver stretto la flangia le linguette sono rivolte nella direzione sbagliata (Fig. X), spostare la leva nel centro, ruotare la leva verticalmente fino a quando le linguette siano rivolte verso le feritoie di blocco sull'accessorio multi-uso (Fig.X).

4. Per rimuovere, ripetere i passaggi 1-3 e togliere la lama o il raschietto durante la fase 2 (Fig. VII n. 1)

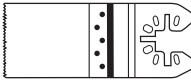
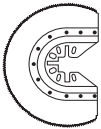
## Selezione dell'accessorio giusto

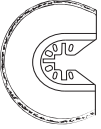
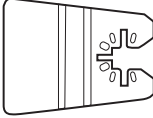
Attività	Immagine	Nome	Applicazione
Segatura		Lama da taglio per prodotti con estremità in bi-metallo / legno	Legno, plastica, fibra di vetro, chiodi, materiali non ferrosi, sottili fogli di metallo, stucco indurito
		Lama da sega, segmento HSS	Legno sottile, plastica, fibra di vetro, materiali non ferrosi, sottili fogli di metallo, stucco indurito, lastre di vetro di finestre
Smerigliatura		Base di smerigliatura	Legno, plastica, stucco indurito
Rimozione di boiaccia		Lama da sega, segmenti con rivestimento diamante	Piastrelle in ceramica e pietra, lastre isolanti
Raschiatura		Lama-raschietto rigida	Vernice vecchia, adesivo indurito, calataffaggio, moquette

Consigliamo di acquistare gli accessori presso lo stesso punto vendita dove è stato acquistato l'attrezzo multi-uso. Servirsi sempre di accessori di buona qualità. Scegliere la tipologia a seconda del lavoro da eseguire. Rimandiamo all'imballaggio dell'accessorio per ulteriori informazioni in merito.

## Inserimento del disco di smerigliatura e dei fogli di carta abrasiva

1. Sollevare la leva di sostituzione senza chiave (4) e spingere in avanti (Fig.III), quindi ruotare la leva in senso anti-orario (Fig.IV) per allentare e rimuovere la Flangia (12). Ruotare la leva di cambio senza chiave in senso orario stringerà la flangia (Fig.IV).

### Nota:

- Se l'accessorio è aperto, la flangia può essere parzialmente allentata per inserire l'accessorio (Fig.V).
  - Se l'accessorio è chiuso, la flangia dovrà essere allentata e rimossa dall'attrezzo multi-uso per inserire l'accessorio (Fig.V) prima di reinserire la flangia. Una leggera pressione sulla flangia sarà necessaria la prima volta che si tenterà di stringerla.
  - Il disco di smerigliatura andrà montato utilizzando i medesimi fori utilizzati per la lama e il raschietto e utilizzando lo stesso metodo di montaggio.
2. Allineare i fori dell'accessorio con i bottoni sulla flangia (Fig.VII n. 1 e 2), tenere l'accessorio sulla testa, assicurandosi del fatto che i bottoni siano allineati e ruotare la leva di cambio senza chiave in senso orario per stringere la flangia

### Nota:

3. Riportare la leva di sostituzione senza chiave in posizione originale sull'attrezzo multi-uso (Fig.IX).

**IMPORTANTE:** Assicurarsi del fatto che le linguette di blocco siano rivolte nella giusta direzione al momento di bloccare la leva. Se dopo aver stretto la flangia le linguette sono rivolte nella direzione sbagliata (Fig.X), spostare la leva in posizione centrale, quindi ruotare la leva verticalmente fino a quando le linguette non siano rivolte nelle feritoie di blocco dell'attrezzo multi-uso (Fig.X).

4. Per rimuovere la lama/l'accessorio, ripetere i passaggi 1-3 e rimuovere il disco di smerigliatura durante il passaggio 2 (Fig.VII n.1).
5. Selezionare il foglio di carta abrasiva necessario per l'attività richiesta (cfr. "Selezione del giusto calibro di carta abrasiva" qui sotto)
6. Il disco di smerigliatura e i fogli di carta abrasiva si servono di un sistema a strappo per essere fissati. Per montare il foglio, allineare un angolo del foglio con un angolo del disco di smerigliatura, quindi spingere gradualmente il resto del foglio sul disco, controllando mano a mano l'allineamento, fino a che il foglio non sarà correttamente inserito (Fig.XI)
7. Premere saldamente l'attrezzo multi-uso col foglio di carta abrasiva installato contro una superficie in piano, quindi accendere per alcuni istanti il dispositivo. Ciò garantisce un buon livello di adesione ed evita l'usura prematura.

**Nota:** Qualora un punto si sia usurato dopo l'uso, tirare ed estrarre delicatamente la carta abrasiva, ruotarla di 120°, quindi re-installarla seguendo i passaggi 6 e 7.

## Selezionare il tipo giusto di carta abrasiva

- I fogli di carta abrasiva sono disponibili in un'ampia gamma di modelli: grana grossa (60), media (120) e fine (240).
- Usare una grana grossa per finiture grezze, una media per perfezionare il lavoro, e fine per completare il lavoro
- Usare sempre fogli di carta abrasiva di buona qualità per ottimizzare la qualità del lavoro
- Consigliamo di fare una prova su un pezzo di scarto per determinare i gradi ottimali di carta da smerigliatura per eseguire un determinato lavoro. Qualora alla fine del lavoro vi siano ancora segni, provare a tornare a una grana più grossa e smerigliare i punti più delicati prima di tornare alla grana prescelta; in alternativa provare a usare un nuovo foglio di carta da smerigliatura per eliminare i segni indesiderati prima di passare a una grana più fine e completare il lavoro.

## Montare la maniglia ausiliaria

- La maniglia ausiliaria (10) può essere montata sull'utensile multi-uso.
- Avvitare la maniglia ausiliaria nel foro della maniglia ausiliaria (9).
- La maniglia ausiliaria può essere posizionata esclusivamente sul lato opposto rispetto alla porta di estrazione (3) (vedi "Inserimento del collare di estrazione delle polveri" per istruzioni riguardo la configurazione).

## Funzionamento

**⚠ AVVERTENZA:** Utilizzare SEMPRE dispositivi di protezione individuale adeguati, compresa la protezione degli occhi, delle orecchie e delle vie respiratorie, quando si lavora con questo strumento.

**⚠ AVVERTENZA:** Quando viene usato questo dispositivo, servirsi di guanti anti-vibrazione al fine di proteggere gli utenti dagli effetti delle vibrazioni prodotte dallo strumento.

## Accensione e spegnimento

**Nota:** Quando l'accessorio multi-funzione viene ACCESSO, si ACCENDE anche la luce di lavoro (11). Quando l'accessorio multi-funzione viene SPENTO, si SPENGE anche la luce di lavoro.

1. Tenere saldamente lo strumento per l'impugnatura (6) col pollice sull'interruttore ON/OFF (5)
2. Per ACCENDERE il dispositivo, far scorrere l'interruttore ON / OFF in avanti fino a che non si blocca
3. Per SPENGERE il dispositivo, far scorrere l'interruttore ON / OFF all'indietro fino a che non si blocca

**⚠ AVVERTENZA:** Lasciare che il dispositivo raggiunga la velocità richiesta prima di farlo entrare in contatto con il pezzo da sottoporre a lavorazione.

**⚠ AVVERTENZA:** Le prese di ventilazione del motore consentono al calore generato dal motore di fuoriuscire dal corpo dello strumento stesso, e non devono quindi essere bloccate. La polvere, le schegge di legno e gli sfridi possono bloccare le prese di ventilazione del motore

causando lo spegnimento del dispositivo. Gli sfridi prodotti in fase di taglio del metallo possono causare danni permanenti se entrano all'interno del dispositivo. Non permettere che polvere, schegge di legno e sfridi si accumulino. Usare un aspirapolvere per tenere pulita la zona di lavoro, in particolar modo in aree confinate e quando si lavora con sostanze pericolose.

**⚠ AVVERTENZA:** NON inalare polvere. Indossare una protezione per la respirazione adeguata. Alcune polveri potrebbero essere tossiche, in particolar modo quelle derivate da materiali artificiali composti.

## Regolazione della velocità del dispositivo

- La velocità di oscillazione di questo accessorio multifunzione può essere regolata servendosi del selettore di velocità variabile (7)

- Modificare la velocità mentre il motore è in funzione

1. Per aumentare la velocità dello strumento, ruotare il Selettore di velocità variabile fino a portarlo a un valore superiore
2. Per ridurre la velocità dello strumento, ruotare il Selettore di velocità variabile fino a portarlo a un valore inferiore

**Nota:** Regolare la velocità dello strumento per adattarla al lavoro in fase esecuzione tenendo anche in considerazione i requisiti del materiale in uso. Rimandiamo anche alle istruzioni del manuale dell'accessorio relativamente alla selezione della velocità.

## Segatura

- Uso di una velocità di oscillazione superiore
- Verificare che la lama sia affilata e in buone condizioni.
- Non usare lame danneggiate o deformate
- In fase di taglio di materiali edili leggeri, attenersi alle indicazioni dei fornitori di materiali
- Applicare tagli a immersione SOLO nei materiali morbidi, quali ad esempio legno, cartongesso, ecc.
- Qualora vengano usate lame non progettate per il taglio dei metalli, verificare che non ci siano chiodi o viti nello spazio di lavoro. Ove necessario, togliere gli oggetti integrati o usare lame per il taglio dei metalli

## Smerigliatura

- Uso di una velocità di oscillazione superiore
- La velocità di rimozione e lo schema di smerigliatura sono determinate dal tipo di carta abrasiva, dalla velocità di oscillazione pre-impostata e dalla pressione applicata
- Prestare particolare attenzione all'applicazione di una smerigliatura uniforme; ciò aumenta la durata di vita dei fogli di carta abrasiva
- Intensificare la pressione di smerigliatura non porterà a un aumento della capacità di smerigliatura, quanto piuttosto a una maggiore usura della macchina e a un'usura prematura del foglio di carta abrasiva
- Per una smerigliatura precisa delle estremità, degli angoli e delle zone difficili da raggiungere, sarà anche possibile lavorare solo con la punta o con l'estremità del disco
- Un foglio di carta abrasiva usato su metallo non dovrebbe essere usato per la smerigliatura di altri materiali
- Spazzolare o aspirare a intervalli regolari la superficie smerigliata al fine di garantire che il disco sia a contatto diretto con la superficie

## Raschiatura

- Uso di una velocità di oscillazione inferiore
- Sulle superfici morbide (ad esempio legno), lavorare a un angolo piano e applicare solo una pressione leggera, in modo che il raschietto non si immerga nella superficie

## Consigli per l'uso dell'attrezzo multifunzione

- Evitare un uso prolungato a temperature molto basse
- L'attrezzo multifunzione potrebbe surriscaldarsi a bassa velocità. Qualora ciò si verificasse, far funzionare l'attrezzo multifunzione in assenza di carico per 2-3 minuti per raffreddare il motore
- Tenere sempre affilate le lame del motore
- Verificare che il pezzo da sottoporre a lavorazione sia fissato o tenuto saldamente al fine di evitare movimenti indesiderati. Gli eventuali movimenti del pezzo da sottoporre a lavorazione potrebbero influire sulla qualità del taglio o della smerigliatura
- Verificare che lo strumento sia ACCESSO prima di collegare un pezzo da sottoporre a lavorazione e scollegare sempre il pezzo prima SPENGERE l'unità
- Non permettere MAI alla carta abrasiva di consumarsi; ciò danneggerebbe il disco
- La garanzia non copre l'usura del disco
- Non esercitare una forza eccessiva; ciò riduce l'efficacia di funzionamento dell'attrezzo multifunzione e può causare un sovraccarico del motore
- Sostituire gli accessori a intervalli regolari al fine di garantire un'efficacia di funzionamento ottimale

## Accessori

- Una gamma completa di accessori per utensili multifunzione a oscillazione - comprese seghe, raschietti, accessori per molatura e smerigliatura - è disponibile presso i nostri rivenditori Triton.



# Manutenzione

**⚠️ AVVERTENZA:** Scollegare sempre dalla corrente prima di eseguire eventuali interventi di manutenzione/pulizia.

## Ispezione generale

- Controllare a intervalli regolari che tutte le viti di fissaggio siano strette saldamente. Potrebbero vibrare e allentarsi col passare del tempo.
- Ispezionare il cavo di alimentazione del dispositivo prima di ogni uso, al fine di verificare la presenza di danni o segni di usura. Qualora il cavo di alimentazione sia danneggiato, esso deve essere sostituito dal produttore, dal suo servizio di assistenza o da personale qualificato al fine di evitare un pericolo. Questa indicazione vale anche per le prolunghe usate con questo dispositivo.
- Questo attrezzo non richiede ulteriori interventi di lubrificazione o manutenzione.

## Pulizia

**⚠️ AVVERTENZA:** In fase di pulizia del dispositivo, indossare SEMPRE una strumentazione protettiva, comprese protezioni per gli occhi e guanti.

- Mantenere pulito lo strumento in ogni momento. La sporcizia e la polvere causano una rapida usura delle componenti interne e riducono la durata di vita del dispositivo stesso.
- Pulire il corpo della macchina con una spazzola morbida o un panno asciutto.
- Non usare mai agenti caustici per pulire le componenti in plastica. Qualora la pulizia a secco non basti, consigliamo un detergente delicato su un panno umido.
- L'acqua non deve mai entrare in contatto col dispositivo.
- Verificare che il dispositivo sia asciutto prima di iniziare a usarlo.
- Dove disponibile, usare aria pulita, secca e compressa tramite i fori di ventilazione (ove possibile).

## Contatto

Per consigli tecnici e per eventuali riparazioni, contattare il nostro servizio di assistenza telefonico al numero (+44) 1935 382 222.

**Pagina web:** [tritontools.com/it-IT/Support](http://tritontools.com/it-IT/Support)

### **Indirizzo:**

Powerbox  
Boundary Way  
Lufton Trading Estate  
Yeovil, Somerset  
BA22 8HZ, United Kingdom

# Conservazione

- Dopo l'uso, conservare il dispositivo e i suoi accessori all'interno della confezione, in un luogo secco e sicuro, fuori dalla portata dei bambini.

# Smaltimento

Rispettare sempre le normative nazionali per lo smaltimento di attrezzi a corrente che non sono più funzionali e possono essere riparati.

- Non smaltire gli attrezzi a corrente o altri rifiuti elettrici ed elettronici (WEEE) con i normali rifiuti domestici.
- Contattare l'ente locale per lo smaltimento dei rifiuti per informazioni sul modo corretto di smaltire attrezzi a corrente.

# Guida alla risoluzione dei problemi

Problema	Possibile causa	Soluzione
Lo strumento non parte quando viene attivato l'interruttore	Assenza di corrente	Controllare la sorgente di alimentazione
	Interruttore difettoso o guasto del dispositivo	Riportare il dispositivo presso un centro assistenza Triton per effettuare le riparazioni
La lama non taglia in modo corretto	Velocità impostata su un livello troppo basso	Aumentare la velocità
	Il materiale potrebbe non essere idoneo per la lama installata	Sostituire la lama
	Materiale non adatto per il dispositivo	Per alcuni materiali, compresi i metalli induriti, le lame compatibili non sono disponibili. Rimandiamo a metodi di taglio alternativi
	La lama potrebbe essere consumata	Sostituire la lama
I fogli di carta abrasiva si allentano dal disco in fase di utilizzo	La velocità è impostata su un livello troppo alto	Ridurre la velocità
	Troppa pressione verso il basso in fase di utilizzo	Ridurre la pressione manuale
	La superficie a strappo del disco è usurata	Sostituire il disco
Rumore meccanico sconosciuto	Accessorio non inserito correttamente	Controllare che la lama o altri accessori siano saldamente fissati
	Guasto del dispositivo	Smettere di usare l'accessorio e riportarlo presso un centro assistenza Triton per le operazioni di riparazione
Odore di bruciato o altro comportamento anomalo	Guasto del dispositivo	Spegnere il dispositivo e scollegarlo immediatamente dalla sorgente di alimentazione. Riportarlo presso un centro autorizzato Triton per le operazioni di riparazione

## Garanzia

Per la registrazione della garanzia visitare il sito web [tritontools.com](http://tritontools.com)\* e inserire i propri dettagli. A meno che il proprietario non abbia specificato diversamente, i suoi dettagli saranno inclusi nella lista di distribuzione che sarà utilizzata per inviare regolarmente informazioni sulle novità Triton. I dati personali raccolti saranno trattati con la massima riservatezza e non saranno rilasciati a terze parti.

## Informazioni sull'acquisto

Data di acquisto: \_\_\_/\_\_\_/\_\_\_

Modello N.: TMUTL. Conservare lo scontrino come prova dell'acquisto

Triton Precision Power Tools garantisce all'acquirente di questo prodotto che, se qualsiasi parte dovesse presentare difetti di materiale o di fabbricazione entro 3 ANNI dalla data di acquisto originale, Triton riparerà o sostituirà, a sua discrezione, la parte difettosa gratuitamente. Questa garanzia non si applica ad uso commerciale né si estende alla normale usura o a danni a seguito di incidenti, abuso o uso improprio dell'utensile.

Registra il tuo prodotto on-line entro 30 giorni dall'acquisto.

Vengono applicati i termini e le condizioni generali.

Ciò non pregiudica i tuoi diritti legali

## Dichiarazione di conformità CE

Il sottoscritto: Sig. Darrell Morris

come autorizzato da: Triton

Dichiara che il prodotto: Questa dichiarazione è stata emessa unicamente sotto la responsabilità del produttore. L'obiettivo della dichiarazione è in conformità con la pertinente Normativa di Armonizzazione dell'Unione.

Codice di identificazione: TMUTL

Descrizione: Utensile multifunzione Triton 300 W

Si conforma alle seguenti direttive:

- Direttiva macchine 2006/42/CE
- Direttiva compatibilità elettromagnetica 2014/30/UE
- Direttiva RoHS 2011/65/UE
- EN 60745-1:2009+A11:2010
- EN 60745-2-4:2009+A11:2011
- EN ISO 12100:2010
- EN 55014-1:2006+A1:2009+A2:2011
- EN 55014-2:2015
- EN 61000-3-2:2014
- EN 61000-3-3:2013

Organismo notificato: Intertek

La documentazione tecnica è conservata da: Triton

Data: 06/12/2018

Firma:



Darrell Morris

Direttore generale

Nome e indirizzo del fabbricante:

Powerbox International Limited, N°. Società 06897059. Indirizzo registrato: Powerbox, Boundary Way, Lufton Trading Estate, Yeovil, Somerset, BA22 8HZ, Regno Unito.



# Traducción del manual original

## Introducción

Gracias por haber elegido esta herramienta Triton. Estas instrucciones contienen la información necesaria para utilizar este producto de forma segura y eficaz. Lea atentamente este manual para obtener todas las ventajas y características únicas de su nueva herramienta. Conserve este manual a mano y asegúrese de que todas las personas que utilicen esta herramienta lo hayan leído y entendido correctamente.

## Descripción de los símbolos

Los siguientes símbolos pueden aparecer en la placa de características de su herramienta. Estos símbolos representan información importante sobre el producto o instrucciones relativas a su uso.



Lleve protección auditiva  
Lleve protección ocular  
Lleve protección respiratoria  
Lleve un casco de seguridad



Lleve guantes de seguridad



Lea el manual de instrucciones



¡Peligro!



**ADVERTENCIA:** Los mecanismos móviles de esta herramienta pueden causar cortes y lesiones personales



¡Peligro! Gases o humo tóxico



Para uso solo en interiores.



Protección clase II (doble aislamiento para mayor protección)



Desfase y corriente máxima del fusible interno de 3,15 A



Conforme a las normas de seguridad y la legislación correspondiente.



**Protección medioambiental** Los productos eléctricos usados no se deben mezclar con la basura convencional. Están sujetos al principio de recogida selectiva. Solicite información a su ayuntamiento o distribuidor sobre las opciones de reciclaje.

## Abreviaturas de términos técnicos

V	Voltio/s
~, AC	Corriente alterna
A, mA	Amperio/s, miliamperio/s
n0	Velocidad sin carga
n	Velocidad nominal
opm	Órbitas/oscilaciones por minuto
°	Grados
Hz	Hercio/s
---, DC	Corriente continua
W, kW	Vatio/s, kilovatio/s
/min or min <sup>-1</sup>	(revoluciones/oscilaciones) por minuto
rpm	(revoluciones/oscilaciones) por minuto
dB(A)	Nivel de decibelios (ponderada A)
m/s <sup>2</sup>	Metros cuadrados por segundo (vibración)
∅	Diámetro

## Características técnicas

Modelo	TMUTL
Tensión de entrada	120 V, 50 Hz
Potencia	300 W
Velocidad sin carga	11.000–21.000 min <sup>-1</sup>
Ángulo de oscilación	3,2°
Clase de protección	
Grado de protección	IP20
Longitud del cable de alimentación	3 m
Dimensiones (L x An x A)	277 x 100 x 62 mm
Peso	1,7 kg
<b>El nivel de intensidad sonora para el usuario puede exceder de 85 dB(A). Se recomienda usar medidas de protección sonora.</b>	
<b>Información sobre ruido y vibración:</b>	
Presión acústica L <sub>pa</sub>	80 dB(A)
Potencia acústica L <sub>wa</sub>	91 dB(A)
Incertidumbre K	3 dB(A)
Vibración ponderada a <sub>w</sub>	3,68 m/s <sup>2</sup>
Incertidumbre K	1,5 m/s <sup>2</sup>
<b>Como parte de nuestra política de desarrollo de productos, los datos técnicos de los productos Triton pueden cambiar sin previo aviso.</b>	

El nivel total de vibraciones producidas ha sido medido mediante un proceso estándar y podrá evaluarse tomando como referencia los datos de emisión comparativos de máquinas similares. El nivel de vibración total también podrá utilizarse en una evaluación de exposición previa.

**ADVERTENCIA:** Las vibraciones producidas durante el uso de esta herramienta pueden ser diferentes al valor total declarado. Las variaciones pueden variar dependiendo del tipo de método de uso de esta herramienta. Por lo tanto, será necesario aplicar todas las medidas de seguridad apropiadas para proteger al usuario durante el uso de esta herramienta. Habrá que tener en cuenta todos los aspectos relacionados con el ciclo de trabajo (apagado de la herramienta, funcionamiento sin carga y tiempo de accionamiento).

**ADVERTENCIA:** Utilice siempre protección auditiva cuando el nivel ruido exceda 85 dB(A) o cuando esté expuesto durante largos periodos de tiempo. Si por algún motivo nota algún tipo de molestia auditiva incluso llevando orejeras de protección, detenga inmediatamente la

herramienta y compruebe que las orejeras de protección estén colocadas adecuadamente. Asegúrese de que el nivel de atenuación y protección de las orejeras sea adecuado dependiendo del tipo de herramienta y el trabajo a realizar.

**⚠️ ADVERTENCIA:** La exposición a la vibración durante la utilización de una herramienta puede provocar pérdida del sentido del tacto, entumecimiento, hormigueo y disminución de la capacidad de sujeción. La exposición durante largos periodos de tiempo puede provocar enfermedad crónica. Si es necesario, limite el tiempo de exposición a la vibración y utilice guantes anti-vibración. No utilice la herramienta cuando sus manos estén muy frías, las vibraciones tendrán un mayor efecto. Utilice los datos técnicos de su herramienta para evaluar la exposición y medición de los niveles de ruido y vibración.

Los niveles de vibración y ruido están determinados según las directivas internacionales vigentes. Los datos técnicos se refieren al uso normal de la herramienta en condiciones normales. Una herramienta defectuosa, mal montada o desgastada puede incrementar los niveles de ruido y vibración. Para más información sobre ruido y vibración, puede visitar la página web [www.osha.europa.eu](http://www.osha.europa.eu)

## Instrucciones de seguridad para herramientas eléctricas

**⚠️ ADVERTENCIA:** Lea siempre el manual de instrucciones y las advertencias de seguridad.

*No seguir estas advertencias e instrucciones puede causar descargas eléctricas, incendios y/o lesiones graves.*

Conserve estas instrucciones de seguridad para futura referencia.

La expresión "herramienta eléctrica" se refiere a su herramienta alimentada por corriente eléctrica (herramienta alámbrica) o una herramienta eléctrica alimentada por baterías (herramienta inalámbrica).

### 1) Seguridad en el área de trabajo

- a) Mantenga el área de trabajo limpia y bien iluminada. Las áreas de trabajo desordenadas y oscuras son peligrosas y pueden provocar un accidente.
- b) No utilice herramientas eléctricas en atmósferas explosivas que contengan líquidos, gases o polvos inflamables. Las herramientas eléctricas producen chispas que pueden incendiar el polvo o los vapores.
- c) Mantenga alejados a los niños y personas que se encuentren a su alrededor mientras está trabajando con una herramienta eléctrica. Las distracciones pueden hacerle perder el control de la herramienta.

### 2) Seguridad eléctrica

- a) El enchufe de la herramienta eléctrica debe coincidir con la toma de corriente. No modifique nunca el enchufe de ninguna manera. No utilice ningún adaptador de enchufe sin toma de tierra. Los enchufes si modificar y el uso de tomas de corrientes adecuadas reducirán el riesgo de descargas eléctricas.
- b) Evite el contacto con materiales conductores tales como tuberías, radiadores, estufas y refrigeradores. El riesgo de descarga eléctrica se incrementa si su cuerpo está expuesto a materiales conductores.
- c) No exponga las herramientas eléctricas a la lluvia o la humedad. El contacto de agua en una herramienta eléctrica aumentará el riesgo de descargas eléctricas.
- d) No doble el cable de alimentación. No use nunca el cable de alimentación para transportar la herramienta eléctrica, tirar de ella o desenclafarla. Mantenga el cable de alimentación alejado de fuentes de calor, aceite, bñidos afilados o de las piezas móviles. Los cables de alimentación dañados o enredados aumentan el riesgo de descargas eléctricas.
- e) Use un cable de extensión adecuado para exteriores cuando utilice una herramienta eléctrica en áreas exteriores. La utilización de un cable adecuado para exteriores reducirá el riesgo de descargas eléctricas.
- f) Si es inevitable trabajar con una herramienta eléctrica en lugares húmedos, use un suministro protegido por un interruptor diferencial o disyuntor por corriente diferencial o residual (RCD). El uso de un RCD reduce el riesgo de descargas eléctricas.

### 3) Seguridad personal

- a) Manténgase alerta, fíjese en lo que está haciendo y use el sentido común cuando está utilizando una herramienta eléctrica. No use una herramienta eléctrica si se encuentra cansado o bajo la influencia de drogas, alcohol o medicamentos. Un momento de distracción mientras está utilizando una herramienta eléctrica puede provocar lesiones corporales graves.
- b) Utilice siempre equipo de protección personal. Use siempre protección ocular. El uso de dispositivos de seguridad personal (máscara anti-polvo, calzado de seguridad antibalanzante, casco resistente y protecciones auditivas adecuadas) reducirá el riesgo de lesiones corporales.
- c) Evite el arranque accidental. Asegúrese de que el interruptor está en la posición de apagado antes de encender la herramienta. No transporte herramientas con el dedo en el interruptor o con el interruptor encendido, podría ocurrir un accidente.
- d) Retire todas las llaves de ajuste antes de encender la herramienta eléctrica. Una llave enganchada en una parte móvil de la herramienta eléctrica puede causar lesiones graves.
- e) No adopte posturas forzadas. Manténgase en posición firme y en equilibrio en todo momento. De este modo, podrá controlar mejor la herramienta eléctrica en situaciones inesperadas.
- f) Vístase adecuadamente. No lleve ropa holgada ni joyas. Mantenga el pelo, la ropa y guantes alejados de las piezas móviles. La ropa holgada, las joyas o el pelo largo pueden quedar atrapados en las piezas móviles.

### 4) Uso y mantenimiento de las herramientas eléctricas

- a) No fuerce la herramienta eléctrica. Utilice la herramienta eléctrica de forma adecuada. Utilice su herramienta únicamente para la tarea que haya sido destinada.
- b) No use la herramienta eléctrica si el interruptor no la enciende o la apaga. Toda herramienta eléctrica que no se pueda controlar mediante el interruptor es peligrosa y debe ser reparada inmediatamente.
- c) Desenchufe la herramienta o retire la batería antes de realizar cualquier ajuste, cambiar accesorios o almacenar la herramienta. Estas medidas de seguridad preventivas evitarán el arranque accidental de su herramienta eléctrica.
- d) Guarde siempre las herramientas eléctricas fuera del alcance de los niños. No permita que las personas que no estén familiarizadas con estas instrucciones utilicen la herramienta. Las herramientas eléctricas son peligrosas en manos de personas que no estén capacitadas para su uso.
- e) Revise regularmente sus herramientas eléctricas. Compruebe que no haya piezas en movimiento mal alineadas o trabadas, piezas rotas o cualquier otro problema que pueda afectar el funcionamiento de la herramienta eléctrica. Si hay alguna pieza dañada, repare la herramienta antes de volver a utilizarla. Muchos accidentes son causados por herramientas eléctricas que carecen de un mantenimiento adecuado.
- f) Las herramientas de corte deben estar siempre afiladas y limpias. Las herramientas de corte correctamente afiladas son menos propensas a trabarse y son más fáciles de controlar.
- g) Utilice la herramienta eléctrica y los accesorios siguiendo el manual de instrucciones y teniendo en cuenta las condiciones y el trabajo que necesita realizar. El uso de la herramienta eléctrica con un propósito distinto al cual ha sido diseñada, podría ser peligroso.
- 5) Mantenimiento y reparación
  - a) Repare siempre su herramienta eléctrica en un servicio técnico autorizado. Utilice únicamente piezas de recambio idénticas y homologadas. Esto garantizará un funcionamiento óptimo y seguro de su herramienta eléctrica.

## Instrucciones de seguridad para herramientas rotativas

Instrucciones de seguridad generales para herramientas rotativas multifunción. Incluidas herramientas de acción oscilante y rotativa.

**⚠️ ADVERTENCIA:** El contacto con líneas eléctricas o de gas puede provocar incendios, descargas eléctricas y explosiones. Perforar una tubería de agua puede provocar daños en su propiedad y descargas eléctricas. Utilice detectores adecuados para determinar si hay líneas de servicios públicos ocultas en el área de trabajo. Tome precaución cuando practique cortes en los que no pueda verse el borde de la cuchilla o accesorio sobre el otro extremo de la pieza de trabajo.

**⚠️ ADVERTENCIA:** tenga en cuenta que puede existir restos de amianto en materiales y revestimientos texturados de viviendas antiguas, por lo que deben tratarse con extrema precaución. Si sospecha o descubre la presencia de amianto, consulte con sus autoridades competentes inmediatamente para recibir la información adecuada para su eliminación de forma segura. Puede que sea necesario los servicios de una empresa especializada en eliminación de amianto.

**⚠️ ADVERTENCIA:** Si un accesorio de corte entra en contacto con un cable «bajo tensión», las partes metálicas expuestas de la herramienta mecánica podrían hacer contacto y provocar una descarga eléctrica al usuario. Sostenga la herramienta siempre por las partes aisladas durante el funcionamiento.

**⚠️ ADVERTENCIA:** NO trabaje con materiales mojados o húmedos o con accesorios que requieran refrigerantes líquidos. Los líquidos en contacto con la herramienta suponen un peligro eléctrico, además podrían dañar la herramienta.

**⚠️ ADVERTENCIA:** El polvo producido por trabajar con ciertos materiales puede ser tóxico. Las maderas naturales (haya, roble, caoba), las maderas compuestas artificiales y ciertos tratamientos de superficie, incluida la pintura con plomo, son tóxicos. La pintura con base de plomo es común en edificios anteriores a 1960. Lleve puesta en todo momento protección respiratoria adecuada (máscara facial respiratoria). Utilice también un sistema de extracción de polvo o pase la aspiradora con regularidad por el área de trabajo para evitar la acumulación de polvo. Pase de nuevo la aspiradora una vez completado el trabajo. La acumulación de polvo puede provocar incendios. Los trabajos realizados en techos y superficies de altura suponen mayor peligro de inhalación de polvo.

- a) Lleve guantes de protección resistentes a los cortes cuando manipule cuchillas y accesorios. Algunas cuchillas y accesorios pueden estar muy afilados. Las cuchillas se afilan conforme se utilizan. Las cuchillas y los accesorios pueden calentarse de forma excesiva; deje que se enfríen.
- b) Mantenga el área de trabajo siempre limpia. El polvo creado por distintos materiales, incluidos metales y maderas, puede ser muy inflamable. El polvo de aleaciones ligeras, incluido el magnesio, puede incendiarse o explotar con facilidad.
- c) NO trate la superficie de trabajo con fluidos que contengan disolventes. Si los fluidos se calientan al raspar, podrían producir vapores tóxicos o provocar un incendio.  
**⚠️ ADVERTENCIA:** No instale una cuchilla o un accesorio con una velocidad máxima inferior a la velocidad sin carga de la herramienta.
- d) Solo cambie accesorios y realice tareas de mantenimiento con la herramienta desenclafada, ya sea desconectándola de la toma de corriente o retirando la batería. Si la herramienta incluye una batería en estado de carga, tenga especial cuidado de no encender la herramienta accidentalmente cuando cambie accesorios o cuchillas.

- e) **Utilice siempre accesorios u cuchillas recomendados por el fabricante o conformes a las especificaciones de su herramienta, incluida la compatibilidad en tamaño y velocidad. NUNCA intente cortar material más grueso de lo permitido, indicado generalmente en las características técnicas.**
- f) **Utilice un adaptador para utilizar distintos accesorios u cuchillas solo si está específicamente diseñado y recomendado por el fabricante de esta herramienta.**
- g) **NUNCA modifique accesorios o cuchillas para poder utilizarlos con otras herramientas.**
- h) **NO utilice accesorios o cuchillas dañadas, dobladas, picadas, agrietadas, muy corroidas o excesivamente desgastadas. Estos accesorios pueden romperse durante el uso y provocar lesiones al usuario. Inspeccione siempre los accesorios o las cuchillas antes de cada uso y descártelos de inmediato si no están en buen estado. No utilice cuchillas desgastadas y sin bordes cortantes. Utilice siempre cuchillas afiladas.**
- i) **Asegúrese siempre de que todos los accesorios y cuchillas estén sujetos firmemente antes de utilizar la herramienta.**
- j) **NUNCA intente retirar una cuchilla o accesorio atascado si la herramienta está conectada en la toma de corriente.**
- k) **Inspeccione la pieza de trabajo antes de cada uso. Asegúrese de que la pieza de trabajo sea adecuada para la cuchilla o accesorio instalado. Retire todos los clavos, grapas u otros objetos presentes antes de comenzar a trabajar con la herramienta.**
- l) **Sujete la pieza de trabajo con una abrazadera o tornillo de banco antes de utilizar la herramienta. La pieza de trabajo no debe moverse.**
- m) **Asegúrese SIEMPRE de que la iluminación es la adecuada en el área de trabajo. Nunca se quite las gafas protectoras para ver mejor; en su lugar, aumente el nivel de iluminación o mueva el punto de luz para que ilumine el área de trabajo correctamente.**
- n) **NUNCA utilice la herramienta cerca de materiales inflamables. Tenga especial precaución cuando corte madera y metal. Las chispas producidas al cortar metal pueden incendiar las piezas de madera.**
- o) **Los cargadores de batería están diseñados para utilizarse en espacios interiores. Asegúrese de que la fuente de alimentación y el cargador estén protegidos contra las inclemencias meteorológicas y la humedad.**
- p) **NUNCA encienda la herramienta con la cuchilla o el accesorio en contacto con la pieza de trabajo. Deje siempre que la herramienta alcance su velocidad máxima antes de entrar en contacto con la pieza de trabajo. Utilice el control de velocidad variable de la herramienta (si está disponible) para ajustar la herramienta a la velocidad correcta.**
- q) **NUNCA presione la herramienta excesivamente. Deje que la cuchilla o el accesorio trabajen correctamente. Presionar ligeramente mejorará el control sobre la herramienta durante el corte, además de reducirá el desgaste de la herramienta y prolongará su vida útil. Presionar excesivamente también podría doblar el accesorio o la cuchilla, provocando su rotura y posibles lesiones personales. Sujete siempre la herramienta con ambas manos. Tenga precaución cuando utilice esta herramienta.**
- r) **Asernar, cortar y desbastar generan calor. Esto puede afectar a la pieza de trabajo y a la herramienta. Monitoree siempre el nivel de calor. En caso de calor excesivo, apague la herramienta y deje que se enfríe antes de volver a utilizarla. Algunas herramientas pueden enfriarse con mayor rapidez y efectividad si se utilizan a la velocidad máxima sin carga.**
- s) **El polvo se puede acumular en las ranuras de ventilación de la herramienta. La acumulación excesiva de metal en polvo puede ser peligroso y dañar la herramienta. Asegúrese siempre de que el nivel de polvo ambiental es seguro para la herramienta y que las ranuras de ventilación no estén bloqueadas.**
- t) **Cuando utilice herramientas eléctricas con cable de alimentación, asegúrese de que el cable siempre esté detrás de la herramienta alejado del accesorio o cuchilla.**
- u) **NO se coloque por debajo de la pieza de trabajo, no se apoye sobre la pieza de trabajo, ni sostenga la pieza de trabajo mientras trabaja con ella, ya que el contacto con la cuchilla o el accesorio podría provocar lesiones graves.**
- v) **Leve guantes antivibración cuando utilice herramientas eléctricas que produzcan grandes niveles de vibración, especialmente cuando la utilice durante largos periodos de tiempo.**
- w) **Cuando utilice herramientas rotativas, asegúrese de no llevar ropa o guantes con hilos sueltos o cordones deshilachados, etc., que puedan quedar atrapados en el mecanismo giratorio. Esto podría tirar de la mano del usuario hacia el accesorio giratorio y provocando lesiones graves. Lleve SIEMPRE ropa de trabajo adecuada y calzado de seguridad. Quite las joyas y recójase el pelo largo. No lleve guantes de tela que puedan quedar atrapados en esta herramienta.**
- x) **NUNCA deje que las hojas de lija se desgasten completamente. Esto dañará la superficie del plato de lija además de puede provocar que partes de la cuchilla de lija salgan despedidas violentamente hacia el usuario.**
- y) **NUNCA toque una hoja de lija en movimiento.**
- z) **Los cepillos de alambre pueden soltar restos metálicos incluso durante el uso. NUNCA presione excesivamente sobre el cepillo. Los filamentos metálicos pueden penetrar las prendas de ropa finas y en la piel del usuario.**

## Características del producto

- Cuchilla/accesorio
- Soporte para la salida de extracción de polvo
- Salida de extracción de polvo
- Palanca para cambio de accesorios sin llave
- Interruptor de encendido/apagado
- Empuñadura
- Selector de velocidad
- Ranuras de ventilación
- Orificio para montaje de la empuñadura auxiliar
- Empuñadura auxiliar
- Luz de trabajo
- Brida roscada
- Orificios para montaje del soporte para extracción de polvo
- Perilla de bloqueo

### Accesorios incluidos (no mostrados):

- Cuchilla de carburo de tungsteno
- Almohadilla de lija
- Plato de soporte autoadherente
- Hojas de lija grano (60, 80, 120, 180 y 240)
- 2 rasquetas
- 2 cuchillas
- Soporte para accesorios

## Aplicaciones

Herramienta multifunción compatible indicada para cortar y lijar. Mecanismo de cambio de accesorios sin llave. Compatible con varios accesorios para corte y lijado.

## Desembalaje

- Desembale e inspeccione la herramienta con cuidado. Familiarícese con todas sus características y funciones.
- Asegúrese de que el embalaje contiene todas las partes y que están en buenas condiciones. Si faltan piezas o están dañadas, solicite su sustitución antes de utilizar esta herramienta.

## Antes de usar

**⚠ ADVERTENCIA:** Desconecte siempre la herramienta de la toma de corriente antes de cambiar o sustituir el soporte para la salida de extracción de polvo.

**⚠ ADVERTENCIA:** Lleve siempre guantes de protección resistentes a los cortes cuando manipule accesorios de corte.

**⚠ ADVERTENCIA:** Los accesorios pueden calentarse excesivamente durante el uso de esta herramienta. Deje enfriar los accesorios antes de sustituirlos.

## Instalación del soporte para extracción de polvo

**Nota:** Esta herramienta está diseñada para utilizarse con un sistema de extracción de polvo o aspiradora. Se recomienda conectar esta herramienta a un sistema de extracción de polvo.

**⚠ ADVERTENCIA:** Utilice SIEMPRE un aspirador o dispositivo de extracción de polvo cuando trabaje con materiales que contengan sustancias tóxicas, especialmente con maderas pintadas o barnizadas. Recicle SIEMPRE el polvo tóxico según la regulación vigente.

- Asegúrese de que la lengüeta del soporte de la salida de extracción de polvo (2) esté alineado con la ranura del cabezal de la herramienta. La salida de extracción de polvo (3) debe mirar hacia arriba (Fig. I).
- A continuación, coloque el soporte de la salida de extracción de polvo (2) sobre la brida roscada (12) y en el cabezal de la herramienta (Fig. I).
- Gire el soporte para extracción de polvo hacia el lado izquierdo o derecho de la herramienta (Fig. II).
- Alinee los orificios del soporte de la salida de extracción de polvo con los orificios de montaje (13) (Fig. II).
- Coloque la perilla de bloqueo (14) en el orificio con rosca y aprétela para sujetar firmemente el soporte de la salida de extracción de polvo (Fig. II).

**Nota:** Asegúrese de que no haya instalado ningún accesorio antes de colocar el soporte de la salida de extracción de polvo (véase "Instalación de una cuchilla/rasqueta" o "Instalación de una almohadilla y papel de lija").

**Nota:** La salida de extracción de polvo de esta herramienta está diseñada para utilizarse con tubos de aspiración de 32 mm de diámetro. La salida de extracción de polvo puede retirarse cuando necesite trabajar en espacios reducidos.

## Instalación/desmontaje de la salida de extracción de polvo

- Después de haber instalado el soporte de extracción de polvo (2) en la herramienta, podrá instalar o desmontar la salida de extracción de polvo (3).
- Tire de la salida de extracción de polvo para retirarla fuera del soporte.
- Para instalarla, introduzca la salida de extracción de polvo dentro del soporte y asegúrese de que el orificio esté mirando hacia arriba.

## Instalación de un tubo de aspiración

**Nota:** Esta herramienta no incluye tubo de aspiración.

1. Coloque el tubo de aspiración o sistema de extracción de polvo en la salida de extracción de polvo (3).
2. Cuando trabaje en espacios reducidos podrá retirar la salida de extracción de polvo con el tubo de aspiración conectado. Esto le permitirá desconectar/conectar la salida de extracción de polvo de forma rápida.

## Instalación de una cuchilla/rasqueta

1. Levante la palanca para cambio de accesorios (4) y empujela hacia delante (Fig. III). Ahora gire la palanca en sentido antihorario (Fig. IV) para aflojar la brida roscada (12). La brida roscada puede apretarse girando la palanca para cambio de accesorios en sentido horario (Fig. IV).

### Notas:

- Afloje ligeramente la brida roscada si es necesario para poder instalar accesorios con extremos abiertos (Fig. V).
- Afloje ligeramente y retire la brida roscada si es necesario para poder instalar accesorios con extremos cerrados (Fig. V). Vuelva a colocar la brida roscada presionándola ligeramente después de introducir el accesorio.
- Asegúrese siempre de que la cuchilla esté instalada correctamente con la parte acodada mirando hacia abajo de la herramienta (Fig. VI).
- 2. Alinee los orificios del accesorio con los pasadores de la brida (Fig. VII - 1 y 2). Asegúrese de que los orificios estén alineados. Gire la palanca para cambio de accesorios en sentido horario para apretar la brida roscada (Fig. IV).



**Nota:** La cuchilla/accesorio puede alinearse en el ángulo requerido antes de apretar la brida roscada (Fig. VII - 3).

3. Cierre la palanca y colóquela en su posición de bloqueo inicial (Fig. IX).

**IMPORTANTE:** Asegúrese de que las lengüetas estén mirando hacia el lado correcto antes de cerrar la palanca. Si las lengüetas están mirando hacia el lado incorrecto (Fig. X) después de haber apretado la brida roscada, gire la palanca en posición vertical hasta que las lengüetas estén mirando hacia las ranuras de bloqueo de la herramienta (Fig. X).

4. Para retirar un accesorio, repita los pasos 1-3 y retire la cuchilla o rasqueta durante el paso 2 (Fig. VII - 1).

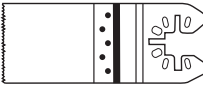
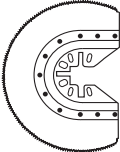
## Tipos de accesorios

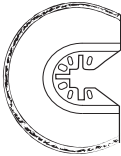
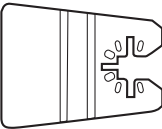
Aplicación	Imagen	Nombre	Materiales
Aserrar		Bimetal /Cuchilla para corte en madera	Madera, plástico, fibra de vidrio, clavos, metales no ferrosos, chapas metálicas, masillas endurecidas.
		Cuchilla segmentada HSS	Madera fina, plástico, fibra de vidrio, metales no ferrosos, chapas metálicas, masillas endurecidas, vidrio.
Lijar		Almohadilla de lija	Madera, plástico y masillas endurecidas.
Retirar lechada		Cuchilla segmentada diamantada	Cerámica, losas de piedra, placas de cemento.
Rascar		Rasqueta	Pintura, adhesivo endurecido, masillas, moquetas.

Se recomienda comprar los accesorios para esta herramienta en el mismo punto de venta donde adquirió previamente esta herramienta multifunción. Utilice siempre accesorios de alta calidad. Seleccione el accesorio según la tarea a realizar. Lea siempre la información adicional en el embalaje de cada accesorio

## Instalación de una almohadilla y papel de lija

1. Levante la palanca para cambio de accesorios (4) y empujela hacia delante (Fig. III). Ahora gire la palanca en sentido antihorario (Fig. IV) para aflojar la brida roscada (12). La brida roscada puede apretarse girando la palanca para cambio de accesorios en sentido horario (Fig. V).

### Nota:

- Afloje ligeramente la brida roscada si es necesario para poder instalar accesorios con extremos abiertos (Fig. V).
  - Afloje ligeramente y retire la brida roscada si es necesario para poder instalar accesorios con extremos cerrados (Fig. V). Vuelva a colocar la brida roscada presionándola ligeramente después de introducir el accesorio.
  - Asegúrese siempre de que la almohadilla de lija esté instalada correctamente con la parte acodada mirando hacia abajo de la herramienta (Fig. VI).
2. Alinee los orificios del accesorio con los pasadores de la brida (Fig. VII - 1 y 2). Asegúrese de que los orificios estén alineados. Gire la palanca para cambio de accesorios en sentido horario para apretar la brida roscada (Fig. IV).

**Nota:** La cuchilla/accesorio puede alinearse en el ángulo requerido antes de apretar la brida roscada (Fig. VII - 3).

3. Cierre la palanca y colóquela en su posición de bloqueo inicial (Fig. IX).
- IMPORTANTE:** Asegúrese de que las lengüetas estén mirando hacia el lado correcto antes de cerrar la palanca. Si las lengüetas están mirando hacia el lado incorrecto (Fig. X) después de haber apretado la brida roscada, gire la palanca en posición vertical hasta que las lengüetas estén mirando hacia las ranuras de bloqueo de la herramienta (Fig. X).
4. Para retirar un accesorio, repita los pasos 1-3 y retire la cuchilla o rasqueta durante el paso 2 (Fig. VII - 1).
  5. Seleccione la hoja de lija adecuada para la tarea a realizar (véase "Seleccionar el papel de lija con el grano adecuado").
  6. La almohadilla de lija y las hojas de lija utilizan un sistema de sujeción autoadherente. Para instalar la lija, alinee con cuidado una esquina de la hoja con una esquina de la almohadilla y empuje gradualmente el resto de la hoja sobre la almohadilla de lija hasta que la hoja esté correctamente instalada (Fig. XI).
  7. Presione la herramienta contra la superficie plana de la pieza de trabajo y enciéndala brevemente. Esto permitirá la adhesión correcta de la hoja de lija y evitará que la hoja se desgaste rápidamente.

**Nota:** Retire y gire la hoja de lija en 120° siguiendo los pasos 6 y 7 cuando una de las esquinas esté desgastada.

## Seleccionar el papel de lija con el grano adecuado

- Existen hojas de lija con diferentes granos. grueso (grano 60), medio (grano 120) y fino (grano 240).
- Empezar siempre con un papel basto para ir cambiando a papeles de lija más finos hasta lograr el acabado deseado.
- Utilice siempre papel de lija de alta calidad para lograr un acabado profesional.
- Se recomienda hacer una prueba en un trozo de material desechable para determinar el grado óptimo del disco de lija que utilizar. Si encuentra marcas después de lijar, utilice un disco de lija de grano más grueso y lijes las marcas existentes. También puede probar con un papel de lija nuevo para lijar las marcas antes de realizar el acabado con un papel de lija de grano más fino

## Instalación de la empuñadura auxiliar

- La empuñadura auxiliar (10) puede colocarse en ambos lados de la herramienta.
  - Enrosque la empuñadura auxiliar en uno de los orificios de montaje (9).
- La empuñadura auxiliar solo puede instalarse en el lado opuesto de la salida de extracción de polvo (3), en el caso de que esté instalada (véase "Instalación del soporte de extracción de polvo").

## Funcionamiento

⚠ **ADVERTENCIA:** Lleve siempre protección adecuada cuando utilice esta herramienta, incluido protección ocular, protección auditiva y guantes de protección

⚠ **ADVERTENCIA:** Se recomienda el uso de guantes anti-vibración para proteger contra las vibraciones producidas por la herramienta.

## Encendido y apagado

**Nota:** La luz de trabajo (11) se encenderá/apagará automáticamente cuando encienda y apague la herramienta.

1. Sujete la herramienta firmemente por la empuñadura (6), con el pulgar sobre el interruptor de encendido/apagado (5).
  2. Para encender la herramienta, deslice el interruptor de encendido/apagado hacia adelante hasta que se bloquee.
  3. Para apagar la herramienta, presione el interruptor de encendido/apagado hacia abajo.
- ⚠ **ADVERTENCIA:** Deje que la herramienta alcance la velocidad máxima antes de entrar en contacto con la pieza de trabajo.

⚠ **ADVERTENCIA:** Los orificios de ventilación del motor permiten que el aire caliente salga del motor. Asegúrese de que no estén obstruidos. Los restos de polvo y aserrín pueden bloquear los orificios de ventilación, sobrecalentar y detener la herramienta. Las virutas al cortar metal pueden entrar dentro del motor y dañar la herramienta. Mantenga siempre la herramienta libre de polvo y virutas. Utilice una aspiradora para limpiar los orificios de ventilación.

⚠ **ADVERTENCIA:** NO inhale el polvo producido. Lleve siempre máscara respiratoria. El polvo producido al lijar algunas maderas puede ser tóxico y peligroso.

## Ajuste de la velocidad de la herramienta

- La velocidad oscilante de esta herramienta puede ajustarse con el selector de velocidad variable (7).
1. Gire el selector de velocidad variable a un ajuste más alto para incrementar la velocidad de la herramienta.
  2. Gire el selector de velocidad variable a un ajuste más bajo para reducir la velocidad de la herramienta.

**Nota:** Ajuste la velocidad de la herramienta para adaptarse al trabajo y el tipo de material. Consulte también las instrucciones del fabricante para ajustar la velocidad adecuada para cada accesorio.

## Aserrar

- Utilice un ajuste de velocidad alto.
- Compruebe que la hoja de la cuchilla esté afilada y en buen estado.
- No utilice cuchillas que estén dañadas o deformadas.
- Al aserrar materiales de construcción ligeros, siga las recomendaciones indicadas por el fabricante.
- Realice cortes profundos SOLAMENTE a materiales blandos como madera, paneles de yeso, etc.
- Si utiliza cuchillas que no hayan sido diseñadas para cortar metal, compruebe que no haya objetos como clavos, tornillos, etc., incrustados en la pieza de trabajo. Si es necesario, retire antes estos los objetos o utilice cuchillas para corte de metal.

## Lijado

- Utilice un ajuste de velocidad alto.
- La velocidad y el patrón del lijado son determinados principalmente por el tipo de papel de lija, la velocidad restablecida y la presión aplicada.
- Aplique siempre una presión uniforme; esto prolongará la vida útil del papel de lija.
- Una presión excesiva no mejorará el acabado final sino que aumentará el desgaste de la herramienta y de la hoja de lija.
- Cuando lije bordes, esquinas y lugares de difícil acceso, también es posible trabajar solamente con la punta o un borde de la almohadilla de lija.
- No utilice papel de lija en otros materiales si antes ha lijado metal.
- Utilice una aspiradora o limpie la superficie de trabajo regularmente para conseguir un acabado óptimo.

## Rascar

- Utilice un ajuste de velocidad bajo.
- Para rascar, utilice siempre la velocidad más alta.
- En superficies blandas (por ej. madera), trabaje en un ángulo plano y presione ligeramente para que la rasqueta no corte la superficie.

## Consejos para herramientas multifunción

- Evite el uso prolongado a velocidades extremadamente bajas.
- La herramienta se calentará al utilizarse en velocidades bajas. Deje enfriar la herramienta durante 2 - 3 minutos.
- Mantenga las cuchillas siempre afiladas.
- Asegúrese de que la pieza de trabajo esté sujeta firmemente para evitar que se pueda mover. El movimiento de la pieza de trabajo afectará la calidad de corte y lijado.
- Asegúrese de que la herramienta esté encendida antes de entrar en contacto con la pieza de trabajo. Retire la herramienta de la pieza de trabajo antes de apagarla.
- NUNCA deje que la hoja de lija se desgaste completamente. Las hojas desgastadas pueden dañar la almohadilla de lija.
- El desgaste de la hoja de lija no está cubierto por la garantía.
- No presione excesivamente la herramienta. Presionar excesivamente sobrecargará el motor de la herramienta y afectará el rendimiento de la misma.
- Sustituya regularmente los accesorios para obtener siempre un acabado de alta calidad.

## Accesorios

- Existen gran variedad de accesorios para lijado, cuchillas y rasquetas para esta herramienta disponibles en su distribuidor Triton más cercano o a través de [toolsaresonline.com](#)

## Mantenimiento

⚠ **ADVERTENCIA:** Desconecte siempre la herramienta de la toma de corriente antes de realizar cualquier tarea de mantenimiento o limpieza.



## Inspección general

- Compruebe regularmente que todos los tornillos y elementos de fijación estén bien apretados. Con el paso del tiempo pueden vibrar y aflojarse.
- Inspeccione el cable de alimentación antes de utilizar esta herramienta y asegúrese de que no esté dañado. Las reparaciones deben realizarse por un servicio técnico Triton autorizado.
- Esta herramienta no requiere mantenimiento o lubricación adicional.

## Limpieza

**⚠ ADVERTENCIA:** Utilice SIEMPRE guantes y protección ocular cuando limpie esta herramienta.

- Mantenga la herramienta siempre limpia. La suciedad y el polvo pueden dañar y reducir la vida útil su herramienta.
- Utilice un cepillo suave o un paño seco para limpiar la herramienta.
- Nunca utilice agentes cáusticos para limpiar las piezas de plástico. Se recomienda utilizar un paño humedecido con un detergente suave.
- Nunca deje que el agua entre en contacto con la herramienta.
- Asegúrese de que la herramienta esté completamente seca antes de utilizarla.
- Si dispone de un compresor de aire comprimido, sople con aire seco y limpio para limpiar los orificios de ventilación.

## Contacto

Servicio técnico de reparación Triton – Tel: (+44) 1935 382 222

**Web:** [www.tritontools.com/es-ES/Support](http://www.tritontools.com/es-ES/Support)

**Dirección:**

Powerbox  
Boundary Way  
Lufton Trading Estate  
Yeovil, Somerset  
BA22 8HZ, Reino Unido

## Almacenaje

- Guarde esta herramienta y accesorios en un lugar seco y seguro fuera del alcance de los niños.

## Reciclaje

Deshágase siempre de las herramientas eléctricas adecuadamente respetando las normas de reciclaje indicadas en su país.

- No deseche las herramientas y aparatos eléctricos junto con la basura convencional. Reciclelos siempre en puntos de reciclaje.
- Póngase en contacto con la autoridad local encargada de la gestión de residuos para obtener más información sobre cómo reciclar este tipo de herramientas correctamente.

# Solución de problemas

Problema	Causa	Solución
La herramienta no se enciende al accionar el interruptor de encendido/apagado	Falta de alimentación eléctrica	Compruebe la fuente de alimentación
	Interruptor defectuoso o herramienta averiada	Contacte con un servicio técnico autorizado Triton para su reparación
La cuchilla no corta correctamente	El ajuste de velocidad es demasiado bajo	Aumente la velocidad
	El material no es compatible para el tipo de cuchilla	Cambie la cuchilla
	Material no apto para la herramienta	No existen cuchillas para cortar ciertos materiales, incluidos metales endurecidos. Utilice otros métodos de corte alternativos
	La cuchilla podría estar desgastada	Sustituya la cuchilla
Las hojas de lija se sueltan de la almohadilla de lija durante el uso	Velocidad ajustada demasiado alta	Reduzca la velocidad
	Presión excesiva sobre la herramienta	Reduzca la presión ejercida
	Superficie autoadherente de la almohadilla de lija desgastada	Sustituya la almohadilla de lija
Ruido mecánico desconocido	Accesorio instalado de forma incorrecta	Compruebe que la cuchilla/accesorio está sujeto correctamente
	Herramienta averiada	Deje de utilizar la herramienta y contacte con un servicio técnico autorizado Triton para su reparación
Olor a quemado/ funcionamiento anormal	Fallo de herramienta	Apague la herramienta y desconéctela de la toma de corriente. Repare la herramienta en un servicio técnico autorizado Triton

## Garantía

Para registrar su garantía, visite nuestra página Web en [tritontools.com](http://tritontools.com)\* e introduzca sus datos personales. Estos datos serán incluidos en nuestra lista de direcciones (salvo indicación contraria) de manera que pueda recibir información sobre nuestras novedades. Sus datos no serán cedidos a terceros.

## Recordatorio de compra

Fecha de compra: \_\_\_ / \_\_\_ / \_\_\_

Modelo: TMUTL. Conserve su recibo como prueba de compra.

## Declaración de conformidad CE

El abajo firmante: Mr Darrell Morris

Autorizado por: Triton

**Declara que el producto:** La presente declaración de conformidad se expide bajo la exclusiva responsabilidad del Fabricante. El objeto de la declaración descrita anteriormente es conforme a la legislación comunitaria de armonización pertinente.

**Código de identificación:** TMUTL

**Descripción:** Herramienta multifunción 300 W

**Está en conformidad con las directivas:**

- Directiva de máquinas 2006/42/CE
- Compatibilidad electromagnética 2014/30/UE
- Directiva RoHS 2011/65/UE
- EN 60745-1:2009+A11:2010
- EN 60745-2-4:2009+A11:2011
- EN ISO 12100:2010
- EN 55014-1:2006+A1:2009+A2:2011
- EN 55014-2:2015
- EN 61000-3-2:2014
- EN 61000-3-3:2013

Las herramientas Triton disponen de un período de garantía de 3 años. Para obtener esta garantía, deberá registrar el producto online en un plazo de 30 días contados a partir de la fecha de compra. Si durante ese período apareciera algún defecto en el producto debido a la fabricación o materiales defectuosos, Triton se hará cargo de la reparación o sustitución del producto adquirido. Esta garantía no se aplica al uso comercial por desgaste de uso normal, daños accidentales o por mal uso de esta herramienta.

\* Registre el producto online en un plazo de 30 días contados a partir de la fecha de compra.

Se aplican los términos y condiciones.

Esto no afecta a sus derechos legales como consumidor.

**Organismo notificado:** Intertek

**La documentación técnica se conserva en:** Triton

**Fecha:** 06/12/2018

**Firma:**



Mr Darrell Morris

Director General

**Nombre y dirección del fabricante:**

Powerbox International Limited, N° de registro: 06897059. Dirección legal: Powerbox, Boundary Way, Lufton Trading Estate, Yeovil, Somerset, BA22 8HZ, Reino Unido.



# Tradução das instruções originais

## Introdução

Obrigado por comprar este produto Triton. Este manual contém as informações necessárias para a operação segura e eficiente deste produto. Este equipamento possui características peculiares e, mesmo que você esteja familiarizado com produtos similares, é necessário ler este manual cuidadosamente para garantir que compreenda totalmente as instruções. Assegure-se de que todos os usuários do produto leiam e compreendam este manual, completamente.

## Descrição dos símbolos

A placa de identificação de sua ferramenta poderá apresentar alguns símbolos. Estes indicam informações importantes sobre o produto, ou instruções sobre seu uso.



Use proteção auricular  
Use proteção ocular  
Use proteção respiratória  
Use proteção de cabeça



Use proteção nas mãos



Leia o manual de instruções



Cuidado!



**AVISO:** Peças móveis podem causar ferimentos por corte ou esmagamento



Fumaça ou gases tóxicos!



Apenas para uso interno



Construção de classe II (isolamento duplo para proteção adicional)



Fusível de retardo interno com corrente nominal de 3,15A



Cumpra a legislação e padrões de segurança aplicáveis



**Proteção ambiental** O descarte de produtos elétricos não deve ser feito no lixo doméstico. Faça a reciclagem em locais próprios para isso. Consulte as autoridades locais ou seu revendedor para saber como reciclar.

## Abreviações Técnicas

V	Volts
~, AC	Corrente alternada
A, mA	Ampère
$n_0$	Velocidade sem carga
n	Velocidade nominal
opm	Órbitas ou oscilações por minuto
°	Graus
Hz	Hertz
---, DC	Corrente contínua
W, kW	Watt, Quilowatt
/min or min <sup>-1</sup>	Operações por minuto
rpm	Rotações por minuto
dB(A)	Nível sonoro, em decibéis (A ponderado)
m/s <sup>2</sup>	Metros por segundo ao quadrado (magnitude de vibração)
Ø	Diâmetro

## Especificação

Número do modelo	TMUTL
Tensão de entrada	230V - 50Hz
Potência	300 W
Velocidade sem carga	11.000 - 21.000 min <sup>-1</sup>
Ângulo de oscilação	3,2°
Classe de proteção	
Proteção contra entrada	IP20
Comprimento do cabo elétrico	3m
Dimensões (C x L x A)	277 x 100 x 62 mm
Peso	1,7 kg
<b>O nível de intensidade sonora para o operador poderá ultrapassar 85 dB(A) e, por isso, são necessárias medidas de proteção.</b>	
<b>Informações sobre ruído e vibração</b>	
Pressão sonora $L_{pa}$	80 dB(A)
Potência sonora $L_{wa}$	91 dB(A)
Incerteza K	3 dBA
Vibração ponderada $a_w$	3,68 m/s <sup>2</sup>
Incerteza K	1,5 m/s <sup>2</sup>
<b>Como parte do desenvolvimento de nossos produtos, as especificações da Triton podem ser alteradas sem aviso</b>	

O valor total declarado de vibração foi determinado de acordo com o método de teste padrão, e pode ser usado para se comparar uma ferramenta com outra. O valor total declarado de vibração também pode ser usado em uma avaliação preliminar de exposição.

**AVISO:** A produção de vibração, durante o uso atual da ferramenta elétrica, pode diferir do valor total declarado, dependendo da forma como a ferramenta é usada. Existe a necessidade de identificar medidas de segurança para proteger o operador, as quais são baseadas em uma estimativa de exposição nas condições reais de uso (levando em consideração todas as partes do ciclo de operação, como os momentos em que a ferramenta é desligada, quando está funcionando sem carga e o tempo de acionamento).

⚠ **AVISO:** Use sempre proteção auditiva apropriada, quando o ruído da ferramenta ultrapassar 85dBa, e limite o tempo de exposição ao mínimo necessário. Caso os níveis de ruído se tornem desconfortáveis, mesmo com proteção auditiva, pare imediatamente de usar a ferramenta e verifique se a proteção auditiva está ajustada de forma correta, de modo a proporcionar uma atenuação sonora adequada, para o nível de ruído produzido pela ferramenta.

⚠ **AVISO:** A exposição do usuário à vibração da ferramenta pode resultar em perda de sentido do tato, dormência, formigamento e diminuição da capacidade de agarrar. A exposição por longo prazo pode levar a uma condição crônica. Caso necessário, limite o período de tempo que fica exposto à vibração e use luvas antivibração. Não use a ferramenta com as mãos expostas a uma temperatura abaixo da temperatura normal confortável, uma vez que a vibração tem mais impacto nessa condição. Use os valores fornecidos na especificação relativa a vibrações, para calcular a duração e frequência de uso da ferramenta.

Os níveis sonoros e de vibração da especificação são determinados de acordo com padrões internacionais. Os valores consideram o uso normal da ferramenta, sob condições de trabalho normais. Uma ferramenta montada, mantida ou usada incorretamente, poderá produzir níveis de ruído, e de vibração, superiores. O site: [www.osha.europa.eu](http://www.osha.europa.eu) fornece mais informações sobre níveis de vibração e ruído em locais de trabalho, e pode ser útil para usuários domésticos que usam ferramentas por longos períodos de tempo.

## Avisos de segurança geral da ferramenta elétrica

⚠ **AVISO:** Leia todos os avisos, instruções, ilustrações e especificações fornecidas com esta ferramenta. O descumprimento das instruções abaixo pode resultar em choque elétrico, incêndio e/ou ferimentos graves.

Guarde todos os avisos e instruções para consulta futura.

O termo "ferramenta elétrica", nos avisos, se refere a uma ferramenta elétrica que usa alimentação da rede (com cabo elétrico) ou uma bateria (sem cabo elétrico).

### 1) Segurança na área de trabalho

- Mantenha a área de trabalho limpa e bem iluminada. Áreas desorganizadas ou escuras facilitam os acidentes.
- Não opere ferramentas elétricas em atmosferas explosivas, como na presença de líquidos, gases ou serragens inflamáveis. Ferramentas elétricas produzem faíscas que podem inflamar a serragem ou os gases.
- Mantenha as crianças e observadores à distância, quando operar ferramentas elétricas. Distrações podem fazer você perder o controle.

### 2) Segurança elétrica

- O plugue de tomada da ferramenta deve ser compatível com a tomada de parede. Nunca modifique um conector, de maneira alguma. Nunca use conectores adaptadores em ferramentas elétricas com fio terra (aterradas). Conectores sem modificações e tomadas corretas reduzem o risco de choques elétricos.
- Evite o contato de seu corpo com superfícies aterradas, como tubos, radiadores, extensões e refrigeradores. Existe um risco maior de choque elétrico se o seu corpo estiver aterrado.
- Não deixe as ferramentas elétricas expostas a chuva ou condições úmidas. A água que entra em uma ferramenta elétrica, aumenta o risco de choque elétrico.
- Não abuse do cabo elétrico. Nunca use o cabo para carregar, puxar ou desconectar a ferramenta elétrica. Mantenha o cabo longe de calor, óleo, bordas afiadas ou peças móveis. Cabos danificados ou emaranhados aumentam o risco de choque elétrico.
- Quando operar uma ferramenta elétrica ao ar livre, use um cabo de extensão adequado para uso externo. A utilização de um cabo adequado para uso externo reduz o risco de choque elétrico.
- Se o uso da ferramenta elétrica em local úmido for inevitável, use uma fonte de alimentação protegida com Dispositivo de Corrente Residual (DR). O uso de um DR reduz o risco de choque elétrico.

### 3) Segurança pessoal

- Mantenha-se alerta, preste atenção no que faz e use de bom senso quando operar uma ferramenta elétrica. Não use ferramentas elétricas quando estiver cansado ou sob influência de drogas, álcool ou medicamentos. Um momento de distração, quando se opera uma ferramenta elétrica, pode resultar em ferimentos pessoais graves.
- Use equipamentos de proteção individual. Use sempre proteção ocular. Equipamentos de proteção como máscara respiratória, calçados de proteção antiderrapantes, capacete ou protetores auditivos, usados de acordo com as condições apropriadas, reduzem a ocorrência de ferimentos.
- Evite partidas não intencionais. Certifique-se de que o interruptor esteja na posição desligada, antes de conectar a ferramenta à fonte de alimentação e/ou bateria, quando estiver pegando-a, ou quando estiver transportando-a. Transportar ferramentas elétricas com seu dedo no interruptor ou energizar ferramentas elétricas com o interruptor na posição ligada, propicia acidentes.
- Remova todas as chaves ou ferramentas de trabalho, antes de ligar a ferramenta elétrica. Uma chave deixada em uma peça rotativa da ferramenta elétrica poderá resultar em ferimentos.
- Não se estique demais. Mantenha sempre o equilíbrio e os pés em local firme. Isto permite um melhor controle da ferramenta em situações inesperadas.
- Vista-se apropriadamente. Não use joias, nem roupas largas. Mantenha cabelos, roupas e luvas longe das peças móveis. Roupas largas, joias e cabelos longos podem ficar presos nas peças móveis

g) Se for utilizar dispositivos para a aspiração e coleta de pó, assegure-se de que estejam conectados e sejam usados corretamente. O uso da coleta de pó pode reduzir os riscos associados ao excesso de pó.

### 4) Uso e cuidados com a ferramenta elétrica

- Não force a ferramenta elétrica. Use a ferramenta correta para sua aplicação. A ferramenta correta fará o trabalho melhor e com mais segurança, com a produtividade para a qual foi projetada.
- Não use a ferramenta elétrica se o interruptor liga/desliga não estiver funcionando. Qualquer ferramenta que não puder ser controlada com o interruptor liga/desliga é perigosa e deve ser consertada.
- Desconecte o conector de tomada da rede elétrica e/ou a bateria da ferramenta, antes de realizar quaisquer ajustes, trocar acessórios ou de guardá-la. Estas medidas de segurança preventivas reduzem o risco de se ligar a ferramenta por acidente.
- Guarde a ferramenta elétrica fora do alcance de crianças, quando não estiver em uso, e não permita que pessoas não familiarizadas com a ferramenta, e com estas instruções, a operem. Ferramentas elétricas são perigosas nas mãos de pessoas não treinadas.
- ConsERVE as ferramentas elétricas. Verifique o alinhamento ou emperramento das peças móveis, se existem peças quebradas ou outra condição que possa afetar a operação da ferramenta. Se a ferramenta estiver danificada, providencie o conserto, antes de usá-la. Muitos acidentes são causados por ferramentas mal conservadas.
- Mantenha as ferramentas de corte limpas e afiadas. Ferramentas de corte com bordas afiadas, quando mantidas corretamente, são menos propensas a emperramentos e mais fáceis de controlar.
- Use a ferramenta elétrica, seus acessórios e outros elementos de acordo com estas instruções, considerando as condições de trabalho e o serviço a ser executado. O uso da ferramenta para operações diferentes daquelas para as quais foi projetada pode resultar em uma situação de risco.
- Reparo
- Entregue sua ferramenta para reparo a pessoal técnico qualificado, que use apenas peças de reposição originais. Isto garantirá que a ferramenta continuará oferecendo segurança.

## Segurança da multiferramenta

Nota de segurança geral para ferramentas multiuso, manuais, a bateria ou tomada, incluindo os tipos rotativos e oscilantes.

⚠ **AVISO:** O contato com tubulações de gás, ou elétricas, poderá provocar incêndio, choque elétrico e explosão. O corte ou perfuração de uma tubulação de água causa danos e poderá provocar um choque elétrico. Use os detectores apropriados para determinar a localização das tubulações de gás, água e eletricidade. Tome sempre muito cuidado quando fizer furos ou rasgos cegos onde o ponto de saída da lâmina ou acessório não pode ser visualizado no outro lado do material.

⚠ **AVISO:** Os materiais e revestimentos de construções antigas podem conter amianto, que deve ser tratado com extrema cautela. Caso suspeite ou descubra a presença de amianto, consulte imediatamente as autoridades locais em segurança, para saber como removê-lo. Isso poderá exigir o trabalho de uma empresa especializada na remoção de amianto.

⚠ **AVISO:** Caso um acessório de corte entre em contato com um fio elétrico "vivo", as partes metálicas da ferramenta poderão ficar eletrificadas, provocando um choque no operador. Durante o uso, segure a ferramenta elétrica sempre pelas empunhaduras isoladas.

⚠ **AVISO:** NÃO trabalhe em materiais úmidos ou molhados, ou com acessórios que requeiram fluidos de resfriamento. A entrada de líquidos na ferramenta representa um risco elétrico e o risco de danificar a ferramenta.

⚠ **AVISO:** A poeira produzida quando se trabalha com alguns materiais pode ser tóxica. Faia, carvalho, mogno, madeira natural de teca, madeiras compostas artificiais e alguns tratamentos de superfície, incluindo pinturas à base de chumbo, são tóxicas. Pinturas à base de chumbo eram comuns em construções antes de 1960. Use sempre proteção respiratória adequada, por exemplo uma máscara de respiração. Idealmente, use também um sistema de coleta de pó, ou aspire o local regularmente, para evitar o acúmulo de poeira e faça uma inspeção final ao término do trabalho. A maioria das poeiras apresenta risco de incêndio. Superfícies de trabalho acima da cabeça aumentam os riscos de segurança associados com poeira

- Use luvas de proteção à prova de cortes, quando trocar as lâminas e acessórios. Algumas lâminas e acessórios são bem afiados. As espátulas tornam-se afiadas à medida que são usadas. As lâminas e acessórios também ficam muito quentes logo após o uso, devendo-se aguardar que esfriem.
  - Mantenha o lugar de trabalho limpo. As poeiras produzidas pelos diversos materiais, incluindo madeiras e metais, podem ser altamente inflamáveis. Poeiras produzidas por lâminas metálicas leves, como o magnésio, podem queimar ou explodir com facilidade.
  - NÃO trate as superfícies de trabalho com fluidos que contenham solventes. Se esses fluidos forem aquecidos pela fricção, poderão produzir vapores tóxicos ou inflamar.
- AVISO:** NUNCA use nenhuma lâmina ou acessório com velocidade máxima inferior à velocidade sem carga da ferramenta.
- Troque os acessórios e lâminas, ou realize manutenção na ferramenta, apenas quando esta estiver desconectada da fonte de alimentação, quer seja rede elétrica, quer sejam baterias. Se a ferramenta tiver uma bateria instalada com carga, tome cuidado extra para não ligar a ferramenta acidentalmente, quando estiver trocando os acessórios e lâminas.
  - Use sempre acessórios e lâminas aprovadas pelo fabricante ou que atendam as especificações de sua ferramenta elétrica, o que inclui compatibilidade de tamanho e

velocidade. **NÃO tente cortar materiais mais espessos do que o limite que consta na especificação.**

- f) Use apenas adaptadores de acessórios e lâminas que forem concebidos e aprovados pelo fabricante para uso com sua ferramenta.
- g) **NÃO modifique acessórios e lâminas para que se adaptem a ferramentas elétricas ou usos para os quais não foram concebidos.**
- h) **NÃO use acessórios ou lâminas danificados, tortos, lascados, trincados, excessivamente gastos ou corroídos. Acessórios nesse estado poderão quebrar durante o uso, podendo causar ferimentos no operador. Inspeção sempre os acessórios e lâminas antes do uso e descarte-os imediatamente, se não estiverem em boa condição. Nunca use lâminas cegas. Use sempre lâminas afiadas.**
- i) **Certifique-se sempre de que as lâminas e acessórios estão presos firmemente na ferramenta elétrica, e de que a ferramenta de aperto foi removida, antes do uso.**
- j) **NÃO tente soltar uma lâmina ou acessório emperrados, antes de desconectar a ferramenta da tomada elétrica.**
- k) **Inspeção a peça de trabalho antes do uso, para garantir que está nas condições adequadas ao acessório ou lâmina instalados na ferramenta. Remova todos os pregos, grampos ou outros objetos embutidos na peça, antes de iniciar o trabalho.**
- l) **Todas as peças de trabalho que tenham liberdade de movimento deverão ser presas com uma braçadeira ou morsa, antes de se começar o trabalho.**
- m) **Garanta sempre uma iluminação adequada no local de trabalho. Nunca remova seus olhos de proteção para melhorar a visualização. Em vez disso, aumenta a intensidade da iluminação ou mova a fonte de luz, de modo a melhorar a iluminação da área de trabalho.**
- n) **NÃO opere a ferramenta perto de materiais inflamáveis. Tome cuidado adicional quando estiver cortando madeira ou metal. As centelhas produzidas pelo corte de metais são uma causa comum de incêndios em madeiras.**
- o) **Os carregadores de baterias são apenas para uso interno. Assegure-se de que a fonte de alimentação e o carregador estão sempre protegidos contra umidade.**
- p) **NUNCA acione a ferramenta com a lâmina ou acessório em contato com a peça de trabalho, e sempre deixe a ferramenta atingir a velocidade plena, antes de encostar a lâmina ou acessório na peça de trabalho. Use o controle de velocidade variável da ferramenta (se equipada) para acioná-la, até atingir a velocidade correta para a lâmina ou acessório instalado.**
- q) **NÃO exerça pressão excessiva desnecessária sobre o corpo da ferramenta: deixe a lâmina ou o acessório fazerem o trabalho. Se não exercer pressão excessiva sobre a ferramenta, você conseguirá manter uma empunhadura forte e firme da ferramenta à medida que a lâmina ou acessório escava o material, e também reduzirá o desgaste da ferramenta prolongando sua vida útil. Pressão adicional também poderá curvar ou retorcer o acessório ou lâmina, provocando sua quebra e possíveis ferimentos. Se a ferramenta elétrica permitir ser empunhada com uma ou duas mãos, segure-a com as duas mãos sempre que possível. Tome sempre cuidado quando trabalhar com esta ferramenta.**
- r) **Serragem, corte e ações abrasivas produzem calor. Isso poderá afetar a peça de trabalho e a ferramenta. Monitore sempre a temperatura e, caso o calor se torne excessivo, desligue a ferramenta e deixe que esfrie antes de retomar os trabalhos. Algumas ferramentas elétricas, dependendo do design, podem ser resfriadas de forma mais rápida e efetiva, pelo acionamento da ferramenta sem aplicação de carga.**
- s) **A ferramenta elétrica aspira poeira pelas entradas de ar para dentro de seu corpo. O acúmulo excessivo de pó metálico aumenta o risco elétrico e poderá destruir a ferramenta. Certifique-se sempre de que o nível de poeira no ambiente é seguro para o uso da ferramenta e de que as entradas de ar não estão obstruídas.**
- t) **Para ferramentas que usam energia elétrica de rede, certifique-se de que o cabo elétrico da ferramenta é mantido sempre atrás da ferramenta e nunca próximo ao local onde a lâmina ou acessório estão operando.**
- u) **NÃO toque em baixo da peça de trabalho, NÃO descance a peça de trabalho sobre seu corpo, ou segure-a enquanto trabalha nela, pois o contato com a ponta da lâmina, ou do acessório, que se projeta no outro lado da peça, poderá resultar em ferimentos graves.**
- v) **Devem ser usadas luvas antivibração quando se utilizam ferramentas que produzem muita vibração, especialmente se usadas por longos períodos.**
- w) **No caso de ferramentas elétricas com um mecanismo ou acessório rotativo, assegure-se de que o operador não usa roupas ou luvas com fiapos, cordas, etc. que poderiam ficar presos no mecanismo, arrastando a mão do operador para dentro do mecanismo rotativo, e provocando ferimentos. Use SEMPRE roupas justas e calçados de proteção. Retire jóias e grude cabelos compridos. Nunca use luvas à base de tecidos que possam soltar fios de material, quando operar este tipo de ferramenta.**
- x) **NÃO deixe que as folhas de lixa se desgastem na placa de lixa. Isto danificará a superfície da placa, exigindo sua substituição, e poderá fazer com que partes da folha de lixa sejam arremessadas da placa, provocando ferimentos no operador.**
- y) **NÃO toque na folha de lixa, quando estiver em movimento.**
- z) **Cerdas da escova de arame podem ser arremessadas mesmo em uma operação normal. NÃO sobrecarregue as cerdas aplicando carga excessiva sobre a escova. As cerdas podem penetrar com facilidade em roupas leves e na pele.**

8. Saídas de ar do motor
9. Furo da empunhadura auxiliar
10. Empunhadura auxiliar
11. Luz de trabalho
12. Flange
13. Furos roscados do colar de extração de pó
14. Botão de trava

#### Acessórios incluídos (não mostrados)

- 1 x Lâmina redonda de carbono
- 1 x Pastilha de lixamento
- 1 x Pastilha de lixamento com fixação por ganchos e laços
- 25 x Folhas de lixa (60, 80, 120, 180 e 240)
- 2 x Lâminas raspadoras
- 2 x Lâminas de serra
- 1 x Suporte de acessórios

## Uso Pretendido

Multiferramenta oscilante com mecanismo de troca de ferramenta sem chave, concebido para corte e tarefas abrasivas através da oscilação rápida de uma lâmina, lima ou pastilha de lixamento.

## Desembalagem da sua ferramenta

- Desembale e inspeção cuidadosamente seu produto. Familiarize-se completamente com todos os recursos e funções
- Certifique-se de que todas as peças do produto estão presentes e em bom estado. Caso estejam faltando peças ou existam peças danificadas, substitua-as primeiro, antes de tentar usar a ferramenta.

## Antes do uso

**⚠️ AVISO:** Assegure-se sempre de que a ferramenta está desligada e desconectada da tomada de energia elétrica, antes de instalar ou remover o colar de extração de pó ou acessórios.

**⚠️ AVISO:** Use sempre luvas adequadas quando manusear lâminas ou outros acessórios afiados.

**⚠️ AVISO:** Os acessórios e ferramentas poderão ficar quentes durante o uso. Deixe sempre que os acessórios esfriem, antes de removê-los ou trocá-los.

## Instalação do colar de extração de pó

**Nota:** Esta multiferramenta foi concebida para ser conectada a uma mangueira de aspirador de pó ou a um sistema de extração de pó de oficina. Este é o método preferido, e o mais eficaz, para a coleta de pó.

**⚠️ AVISO:** Conecte SEMPRE a multiferramenta oscilante a um aspirador de pó adequado, ou a um sistema de aspiração de pó de oficina, caso o pó de lixamento contenha substâncias nocivas à saúde, como partículas de tinta velha, verniz, revestimentos de superfície, etc. Descarte SEMPRE o pó nocivo conforme prescrito pelas leis e regulamentos aplicáveis.

1. Garanta que a aba do Colar de extração de pó (2) se alinhe com o entalhe na cabeça da multiferramenta e com o Bocal de extração de pó (3) virado para cima (Fig. 1)
2. Com a aba e o entalhe alinhados, posicione o Colar de extração de pó sobre o Flange (12) e em cima da cabeça da multiferramenta (Fig. 1).
3. Gire a haste de pó, do colar de extração de pó, para o lado desejado, esquerdo ou direito, da multiferramenta (Fig. 1).
4. Localize um dos orifícios de fixação, no Colar de extração de pó e alinhe-o com um dos furos roscados do colar de pó (13) (Fig. 1)
5. Insira o Botão de bloqueio (14) no Furo roscado do colar de pó e aperte de modo a prender o Colar de extração de pó (Fig. 1).

**Nota:** A instalação do colar deve ser efetuada sem um acessório instalado na multiferramenta (consulte "Instalação de uma lâmina ou raspador" ou "Instalação de uma pastilha de lixamento e folhas de lixa").

**Nota:** O bocal de extração de pó foi concebido para encaixe de um tubo com 32 mm de diâmetro. Quando se trabalha em espaços confinados, o Bocal de extração de pó pode ser removido.

## Instalação do bocal de extração de pó

- Uma vez que o Colar de extração de pó (2) esteja instalado na multiferramenta, o Bocal de extração de pó (3) poderá ser facilmente removido ou instalado.
- Para remover, puxe o Bocal de extração de pó para fora do Colar de extração de pó.
- Para instalar, empurre o Bocal de extração de pó sobre o Colar de extração de pó, garantindo que o furo está virado para cima.

## Instalação de uma mangueira de aspiração

**Nota:** A mangueira de aspiração não é fornecida.

1. Empurre a mangueira de tamanho compatível, de um sistema de aspiração ou extração de pó para dentro do Bocal de extração de pó (3).

## Familiarização com o produto

1. Acessório de corte/lixamento
2. Colar de extração de pó
3. Bocal de extração de pó
4. Alavanca de troca sem chave
5. Interruptor LIGA/DESLIGA
6. Empunhadura
7. Botão de controle de velocidade

2. Caso esteja trabalhando em um espaço confinado, sem espaço para extração de pó, O Bocal de extração de pó poderá ser removido enquanto ainda preso à mangueira, e ficará pronto para reencaixe rápido.

## Instalação de uma lâmina ou espátula

1. Erga a Alavanca de troca sem ferramenta (4), empurre-a para a frente (Fig. III) e, então, solte o flange (12), girando-o no sentido anti-horário (Fig. IV). Girar a Alavanca de troca sem ferramenta em sentido horário apertará o flange (Fig. IV).

### Notas:

- Se o acessório tiver a extremidade aberta, o flange poderá ser solto parcialmente para encaixe do acessório (Fig. V).
- Se o acessório tiver a extremidade fechada, o flange precisará ser solto e removido da multiferramenta, para encaixe do acessório (Fig. V), antes da reinserção do flange. Uma pequena quantidade de pressão de dedos no flange é necessária quando se faz o primeiro aperto.

- Assegure-se que a lâmina está instalada corretamente com a curva virada para baixo, longe da multiferramenta (Fig. VI).

2. Alinhe os furos do acessório com os botões do flange (Fig. VII no. 1 e 2), segure o acessório na cabeça (Fig. VIII), assegurando que os botões estão alinhados e gire a alavanca de troca sem ferramentas no sentido horário, para apertar o flange (Fig. IV).



**Nota:** A lâmina/acessório pode ser alinhada com os botões, no ângulo desejado, antes de se apertar o flange (Fig. VII no. 3).

3. Feche a alavanca para baixo, para sua posição travada, na multiferramenta (Fig. IX).

**IMPORTANTE:** Assegure-se de que as abas de bloqueio estão viradas para o lado certo, quando bloquear a alavanca. Caso, após apertar o flange, as abas estejam viradas para o lado errado (Fig. X), mova a alavanca para a posição do meio, gire a alavanca verticalmente, até que as abas fiquem viradas para a fendas de bloqueio da multiferramenta (Fig. X).

4. Para remover a lâmina/acessório, repita os passos 1 a 3 e remova a lâmina, ou raspadeira, durante o passo 2 (Fig. VII no. 1).

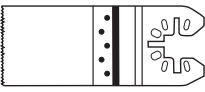
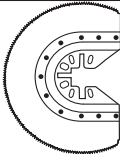
## Seleção do acessório correto

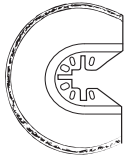
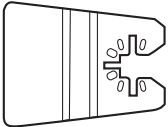
Tarefa	Figura	Nome	Aplicação
Serragem		Lâmina de corte de pontas	Madeira, plástico, fibra de vidro, pregos, metais não ferrosos, folhas metálicas finas, enchimentos endurecidos
		Lâmina de serra de segmentos HSS	Madeira fina, plástico, fibra de vidro, pregos, metais não ferrosos, folhas metálicas finas, enchimentos endurecidos, vidraças
Lixamento		Base de lixamento	Madeira, plástico, enchimentos endurecidos
Remoção de argamassa		Lâmina de serra de segmentos com revestimento de diamante	Corâmica e telhas de pedra, placas de arimo
Raspagem		Lâmina raspadora rígida	Pinturas velhas, adesivos endurecidos, calafetagem, tapetes

Recomendamos que você compre os acessórios na mesma loja onde comprou a multiferramenta. Use sempre acessórios de boa qualidade. Escolha o tipo de acordo com a tarefa a ser realizada. Consulte a embalagem do acessório para obter mais informações.

## Instalação da pastilha de lixamento e de folhas de lixa

1. Erga a Alavanca de troca sem ferramenta (4), empurre-a para a frente (Fig. III) e, então, solte o flange (12), girando-o no sentido anti-horário (Fig. IV). Girar a Alavanca de troca sem ferramenta em sentido horário apertará o flange (Fig. IV).

### Notas:

- Se o acessório tiver a extremidade aberta, o flange poderá ser solto parcialmente para encaixe do acessório (Fig. V).
- Se o acessório tiver a extremidade fechada, o flange precisará ser solto e removido da multiferramenta, para encaixe do acessório (Fig. V), antes da reinserção do flange. Uma pequena quantidade de pressão de dedos no flange é necessária quando se faz o primeiro aperto.

- O acessório pastilha de lixamento terá os mesmos furos de instalação, como lâmina ou raspadeira e o mesmo método de instalação será aplicado.

2. Alinhe os furos do acessório com os botões do flange (Fig. VII no. 1 e 2), segure o acessório na cabeça (Fig. VIII), assegurando que os botões estejam alinhados e gire a alavanca de troca sem ferramentas no sentido horário, para apertar o flange (Fig. IV).

**Nota:** O acessório pode ser alinhado com os botões, no ângulo desejado, antes de se apertar o flange (Fig. VII no. 3).

3. Feche a alavanca para baixo, para sua posição travada, na multiferramenta (Fig. IX).

**IMPORTANTE:** Assegure-se de que as abas de bloqueio estão viradas para o lado certo, quando bloquear a alavanca. Caso, após apertar o flange, as abas estejam viradas para o lado errado (Fig. X), mova a alavanca para a posição do meio, gire a alavanca verticalmente, até que as abas fiquem viradas para a fendas de bloqueio da multiferramenta (Fig. X).

- Para remover a lâmina/acessório, repita os passos 1 a 3 e remova a pastilha de lixamento, durante o passo 2 (Fig. VII no. 1).
  - Selecione a folha de lixa requerida para sua tarefa (consulte 'Seleção do grão correto da folha de lixa', abaixo).
  - A pastilha de lixamento e as folhas de lixa usam um sistema de adesão por ganchos e laços, para fixação. Para instalar uma folha de lixa, alinhe cuidadosamente um canto da folha com um canto da pastilha de lixamento, e empurre gradualmente o restante da folha de lixa contra a pastilha, verificando o alinhamento, à medida que faz isso, até que a folha seja instalada corretamente (Fig. XI).
  - Pressione firmemente a multiferramenta com a folha de lixa instalada com uma superfície plana e ligue a ferramenta durante um instante, apenas. Isto oferece uma boa adesão e impede o desgaste prematuro.
- Nota:** Caso um dos pontos tenha se tornado gasto, após o uso, puxe a folha de lixa, com cuidado, para fora, gire-a 120°, e reinstale-a, seguindo os passos 6 e 7.

## Seleção do grão correto da folha de lixa

- As folhas de lixa estão disponíveis em uma variedade de grãos: grosso (60), médio (120) e fino (240)
- Use um grão grosso para lixar superfícies ásperas, o grão médio para alisar o trabalho e o grão fino para fazer o acabamento.
- Use sempre folhas de lixas de boa qualidade para maximizar a qualidade do trabalho acabado.
- É aconselhável fazer um teste em um pedaço de material sucateado, para determinar o melhor grão da lixa para o trabalho em particular. Se ainda existirem marcas na peça, após o lixamento, tente lixá-la novamente com uma lixa mais grossa para remover as marcas, antes de recomençar com a lixa do grão originalmente selecionado, ou tente usar uma nova lixa para eliminar as marcas indesejadas, antes de usar o grão mais fino e fazer o acabamento.

## Instalação da empunhadura auxiliar

- A empunhadura auxiliar (10) pode ser instalada em ambos os lados da multiferramenta.
- Aparatuse a empunhadura auxiliar no Furo da empunhadura auxiliar (9).
- A empunhadura auxiliar pode apenas ser instalada no lado oposto do Bocal de extração de pó (3), se instalada (ver 'Instalação do colar de extração de pó', para obter as instruções de configuração).

## Operação

⚠ **AVISO:** Use SEMPRE UM equipamento de proteção adequado, incluindo proteção ocular, respiratória e auricular, quando trabalhar com essa ferramenta.

⚠ **AVISO:** Quando se opera esta ferramenta, devem ser usadas luvas antivibração, para proteger a usuários dos efeitos da vibração produzida pela ferramenta.

## Acionamento e Desligamento

**Nota:** Quando a multiferramenta é ligada, a Luz de trabalho (11) também será ligada. Quando a multiferramenta é desligada, a Luz de trabalho também será desligada.

- Segure a ferramenta firmemente pela Empunhadura (6), com o polegar sobre o interruptor Liga/Desliga (5).
- Para ligar a ferramenta, deslize o interruptor LIGA/DESLIGA para a frente, até que ele trave.
- Para desligar a ferramenta, deslize o interruptor LIGA/DESLIGA para trás, até que ele trave.

⚠ **AVISO:** Deixe a ferramenta atingir a velocidade necessária, antes de tocar a peça de trabalho.

⚠ **AVISO:** As saídas de ar do motor permitem que o calor gerado pelo motor seja dissipado do corpo da ferramenta, e não devem ser obstruídas durante o uso. Poeira, serragem de madeira e limalhas metálicas poderão obstruir as saídas de ar, provocando o desligamento automático da ferramenta. As limalhas produzidas quando se corta metal também poderão causar danos permanentes, caso entrem na ferramenta. Não deixe que poeira, serragem e limalhas se acumulem. Use um aspirador para manter o local de trabalho limpo, especialmente em locais confinados e quando estiver trabalhando com substâncias nocivas.

⚠ **AVISO:** NÃO inale poeira. Use uma proteção respiratória apropriada. Algumas poeiras podem ser tóxicas, especialmente as oriundas de materiais compostos artificiais.

## Ajuste da velocidade da ferramenta

- A velocidade de oscilação desta multiferramenta pode ser ajustada através do Botão de velocidade variável (7).
  - Mude a velocidade enquanto o motor está funcionando.
- Para aumentar a velocidade da ferramenta, gire o Botão de velocidade variável até uma posição com valor maior.
  - Para reduzir a velocidade da ferramenta, gire o Botão de velocidade variável até uma posição com valor menor.

**Nota:** Ajuste a velocidade da ferramenta o melhor possível ao trabalho a ser realizado, e aos requisitos do material a ser trabalhado. Além disso, consulte as instruções dos fabricantes de acessórios, no que se refere à seleção de velocidade da ferramenta.

## Serragem

- Use uma velocidade de oscilação mais elevada
- Garanta que a lâmina de serra está afiada e em boa condição.
- NÃO use lâminas de serra que estejam, de alguma forma, danificadas ou deformadas.
- Quando serrar materiais de construção leves, siga as recomendações dos fornecedores do material.
- Use cortes de imersão APENAS em materiais macios, por exemplo, madeira, placas de gesso, etc.
- Se estiver usando lâminas de serra não concebidas para corte de metais, certifique-se de que não existem pregos ou parafusos embutidos na peça de trabalho. Se necessário, remova os objetos embutidos, ou use lâminas de serra para metais.

## Lixamento

- Use uma velocidade de oscilação mais elevada
- A taxa de remoção de material e o padrão de lixamento são determinados pelo tipo de folha de lixa, pela taxa de oscilação pré-definida e pela pressão aplicada.
- Tome um cuidado especial para aplicar uma pressão de lixamento uniforme, pois isto aumenta a vida útil das folhas de lixa.
- Aumentar a pressão de lixamento não aumenta a capacidade de lixamento, porém aumenta o desgaste da máquina e das folhas de lixa.
- Para lixar com precisão pontual, bordas, cantos e áreas de difícil acesso, também é possível trabalhar com a ponta ou com uma borda da placa de lixa.
- Uma folha de lixa, que já tenha sido usada para lixar metal, não deve ser usada para lixar outros materiais.
- Escove ou aspire, regularmente, a superfície que está sendo lixada para garantir que a folha de lixa tem contato direto com a superfície.

## Raspagem

- Use uma velocidade de oscilação mais baixa
- Em superfícies macias (por ex. madeira), trabalhe em um ângulo plano e aplique apenas uma pressão leve, de modo que a raspadeira não corte a superfície.

## Dicas de uso da multiferramenta

- Evite o uso prolongado em velocidades muito baixas.
- A multiferramenta poderá se tornar quente em velocidades baixas. Se isso ocorrer, opere a multiferramenta sem carga por 2 a 3 minutos, para esfriar o motor.
- Mantenha as lâminas sempre afiadas.
- Assegure-se de que a peça de trabalho está presa firmemente, para evitar movimentos indesejados. Qualquer movimento da peça de trabalho poderá afetar a qualidade do corte, ou o acabamento do lixamento.
- Assegure-se de que a ferramenta está ligada, antes de tocar a peça de trabalho, e sempre afaste a ferramenta da peça de trabalho, antes de desligar a ferramenta.
- NUNCA deixe a folha de lixa se rasgar durante o uso, pois isto danificará a pastilha de lixamento.
- A garantia não cobre o desgaste da pastilha de lixamento.
- Não use força excessiva, pois isto reduzirá a eficiência da multiferramenta e poderá sobrecarregar o motor.
- Substitua os acessórios regularmente para manter a eficiência de trabalho em seu ponto ótimo.

## Acessórios

- O seu revendedor Triton possui à disposição uma linha completa de acessórios para a multiferramenta oscilante —incluindo diversas lâminas de serra, raspadeiras, acessórios de esmerilhamento e lixamento.

## Manutenção

⚠ **AVISO:** Desconecte SEMPRE a ferramenta da alimentação elétrica, antes de realizar qualquer manutenção e limpeza.

## Inspeção geral

- Verifique regularmente se todos os parafusos de montagem estão apertados. Eles podem se soltar com o tempo, devido à vibração.
- Inspeção o cabo de energia da ferramenta, antes de cada utilização, em busca de desgaste ou danos. Caso o cabo de alimentação elétrica esteja danificado, deverá ser substituído pelo fabricante, pela assistência técnica autorizada, ou por pessoal qualificado, para evitar perigos. E isto também se aplica aos cabos de alimentação elétrica da ferramenta.
- Esta ferramenta não exige nenhuma lubrificação ou manutenção adicional.



## Limpeza

 **AVISO:** Use SEMPRE equipamento de proteção, incluindo proteção ocular e luvas, quando limpar esta ferramenta.

- Mantenha sua ferramenta limpa o tempo todo. A sujeira e o pó produzem desgaste acelerado das peças internas e encurtam a vida útil da ferramenta.
- Limpe o corpo de sua ferramenta com uma escova macia e pano seco.
- Nunca use agentes cáusticos para limpar peças plásticas. Caso não seja suficiente uma limpeza a seco, recomenda-se o uso de um pano úmido com detergente suave.
- Água não deve nunca entrar em contato com a ferramenta.
- Assegure-se de que a ferramenta está completamente seca, antes de usá-la.
- Se houver ar comprimido disponível, use-o para soprar a sujeira dos orifícios de ventilação (onde aplicável).

## Contato

Para obter orientações sobre serviços técnicos e de reparos, contate a linha de assistência (+44) 1935 382 222.

**Web:** [tritontools.com/en-GB/Support](http://tritontools.com/en-GB/Support)

### Endereço:

Powerbox  
Boundary Way  
Lufton Trading Estate  
Yeovil, Somerset  
BA22 8HZ, Reino Unido

## Armazenamento

- Após o uso, armazene esta ferramenta e seus acessórios em sua caixa, em um local seco e firme, fora do alcance de crianças.

## Descarte

Cumpra sempre as leis nacionais ao descartar ferramentas elétricas que não funcionam mais e cujo reparo não é mais viável.

- Não descarte ferramentas elétricas, ou outros equipamentos elétricos e eletrônicos (WEEE) no lixo doméstico.
- Contate a autoridade local de eliminação de resíduos para saber o modo correto de descartar ferramentas elétricas.

# Resolução de problemas

Problema	Possível causa	Solução
A ferramenta não dá partida quando o botão é acionado	Não há energia	Verifique a fonte de alimentação elétrica
	Botão liga/desliga ou ferramenta defeituosos	Leve a ferramenta a um Centro de Serviços Autorizado da Triton, para reparos
A lâmina não corta corretamente	O ajuste de velocidade está baixo demais	Aumente a velocidade da ferramenta
	O material pode não ser adequado ao tipo de lâmina	Troque a lâmina
	O material pode não ser adequado para a ferramenta	Para alguns materiais, incluindo metais endurecidos, não existem lâminas adequadas disponíveis. Tente métodos de corte alternativos
	A lâmina pode estar gasta	Troque a lâmina
A folha de lixa se solta da pastilha de lixamento, durante o uso	A velocidade está muito alta	Reduza a velocidade
	A pressão aplicada está excessiva	Reduza a pressão que aplica com as mãos
	A superfície de ganchos e laços da pastilha de lixamento está gasta	Troque a placa de lixa
Ruído mecânico desconhecido	O acessório não está preso firmemente	Verifique se a lâmina, ou o acessório em uso, está apertada(o) firmemente
	Falha da ferramenta	Para de usar a ferramenta e leve-a a um Centro de Serviços Autorizado da Triton, para reparos
Cheiro de queimado ou outra operação anormal	Falha da ferramenta	Desligue a ferramenta e desconecte-a da alimentação elétrica, imediatamente. Leve a ferramenta a um Centro de Serviços Autorizado da Triton, para reparos

## Garantia

Para registrar sua garantia, visite nosso site em [tritontools.com](http://tritontools.com)\* e cadastre suas informações.

Seus dados serão incluídos em nossa lista de endereços (a menos que indicado de outro modo) para que você receba informações sobre lançamentos futuros. Os dados que nos fornecer não serão repassados a terceiros.

## Registro de compra

Data de compra: \_\_\_/\_\_\_/\_\_\_

Modelo: TMUTL. Retenha sua nota fiscal como comprovante de compra.

## Declaração de conformidade

O abaixo assinado: Sr. Darrell Morris

Conforme autorizado por: Triton

**Declara que o equipamento:** Está declaração foi emitida sobre a responsabilidade do fabricante. A presente declaração está em conformidade com a Legislação de Harmonização da União (Norma europeia).

**Código de identificação:** TMUTL

**Descrição:** Multiferramenta sem chave de 300 W

**Está em conformidade com os seguintes padrões e diretivas:**

- Diretiva de Maquinário 2006/42/EC
- Diretiva de EMC 2014/30/EU
- Diretiva de RoHS 2011/65/EU
- EN 60745-1:2009+A11:2010
- EN 60745-2-4:2009+A11:2011
- EN ISO 12100:2010
- EN 55014-1:2006+A1:2009+A2:2011
- EN 55014-2:2015
- EN 61000-3-2:2014
- EN 61000-3-3:2013

A Triton Precision Power Tools garante ao comprador deste produto que se qualquer peça estiver comprovadamente defeituosa devido a falhas de material ou mão de obra durante os próximos 3 anos a partir da data da compra original, Triton irá reparar ou, a seu critério, substituir a peça defeituosa sem custo.

Esta garantia não se aplica ao uso comercial nem se estende ao desgaste normal ou a danos decorrentes de acidente, abuso ou uso indevido.

\* Registre-se online dentro de 30 dias após a compra.

Termos e condições aplicáveis.

Isto não afeta seus direitos legais.

**Orgão notificado:** Intertek

**A documentação técnica é mantida pela:** Triton

**Data:** 06/12/2018

**Assinado:**



Mr Darrell Morris

Diretor Geral

**Nome e endereço do fabricante:**

Powerbox International Limited, Company No. 06897059.

Registered address: Powerbox, Boundary Way, Lufton Trading Estate, Yeovil, Somerset, BA22 8HZ, United Kingdom.



# Tłumaczenie oryginalnej instrukcji

## Wprowadzenie

Dziękujemy za zakup narzędzia marki Triton. Zalecamy zapoznać się z niniejszymi instrukcjami: zawierają one informacje niezbędne dla bezpiecznej i wydajnej obsługi produktu. Produkt posiada szereg unikalnych funkcji, dlatego też, nawet, jeśli jesteś zaznajomiony z podobnymi produktami, przeczytanie instrukcji obsługi umożliwi Ci pełne wykorzystanie tego wyjątkowego projektu. Przeczytaj niniejsze instrukcje w zasięgu ręki i upewnij się, że użytkownicy narzędzia przeczytali i w pełni zrozumieli wszystkie zalecenia.

## Opis symboli

Tabela znamionowa zawiera symbole dotyczące narzędzia. Stanowią one istotne informacje o produkcie lub instrukcje dotyczące jego stosowania.



Należy nosić środki ochrony słuchu  
Należy nosić okulary ochronne  
Należy nosić środki ochrony dróg oddechowych  
Należy używać kasku ochronnego



Należy nosić rękawice ochronne



Należy w całości przeczytać instrukcję obsługi



Uwaga!



**OSTRZEŻENIE:** Ruchome części mogą doprowadzić do zgniatania i ran ciętych



Toksyczne opary lub gazy!



Do użytku wewnątrz pomieszczeń



Konstrukcja klasy II (podwójnie izolowana w celu dodatkowej ochrony)



Wewnętrzny bezpiecznik zwłoczny z natężeniem maksymalnym 3,15 A



Urządzenie zgodne z odpowiednimi przepisami i normami bezpieczeństwa



**Ochrona środowiska** Nie należy wyrzucać zużytych produktów elektrycznych wraz z odpadami komunalnymi. Jeśli jest to możliwe, należy przekazać produkt do punktu recyklingu. W celu uzyskania wskazówek dotyczących recyklingu należy skontaktować się z władzami lokalnymi lub sprzedawcą.

## Kluczowe skróty techniczne

V	Wolt
~, AC	Prąd przemienny
A, mA	Amper, milli-Amp
n <sub>0</sub>	Prędkość bez obciążenia
n	Prędkość znamionowa
opm	Liczba oscylacji na minutę
°	Stopnie
Hz	Herc
==, DC	Prąd stały
W, kW	Wat, kilowat
/min or min <sup>-1</sup>	Obroty lub ruch postępowo zwrotny) na minutę
rpm	Obrotów na minutę
dB(A)	Poziom hałasu w decybelach (A mierzony)
m/s <sup>2</sup>	Metry na skunde do kwadratu
Ø	Średnica

## Dane techniczne

Numer modelu	TMUTL
Napięcie wejściowe	230V~50Hz
Moc	300 W
Prędkość bez obciążenia	11 000–21 000min <sup>-1</sup>
Kąt oscylacji	3,2°
Klasa ochrony	
Stopień ochrony	IP20
Długość przewodu zasilającego	3 m
Wymiary (dł. x szer.x wys.)	277 x 100 x 62 mm
Waga	1,7 kg
Poziom natężenia dźwięku dla operatora może przekroczyć 85 dB(A) dlatego konieczne jest zastosowanie środków ochrony słuchu.	
<b>Parametry emisji dźwięku i wibracji:</b>	
Poziom ciśnienia akustycznego L <sub>PA</sub>	80 dB(A)
Poziom mocy akustycznej L <sub>WA</sub>	91 dB(A)
Niepewność pomiaru K	3 dB(A)
Wartosc emisji wibracji a <sub>w</sub>	3,68 m/s <sup>2</sup>
Niepewność pomiaru K	1,5 m/s <sup>2</sup>
W wyniku nieprzerwanego procesu rozwojowego produktów, dane techniczne poszczególnych produktów TRITON mogą ulec zmianie bez uprzedniego powiadomienia.	

Podany w niniejszej instrukcji poziom drgań zmierzony został zgodnie ze standardową procedurą pomiarową i może być używany do porównywania elektronarzędzi. Można go też użyć do wstępnej oceny narażenia na drgania.

**⚠ OSTRZEŻENIE:** Rzeczywisty poziom drgań może odbiegać od podanego w zależności od zastosowania narzędzia. Należy zidentyfikować i wprowadzić dodatkowe środki bezpieczeństwa, mające na celu ochronę operatora przed skutkami narażenia na drgania w konkretnych warunkach (należy wziąć pod uwagę także okresy, gdy urządzenie jest wyłączone, lub gdy jest włączone, ale nie jest uruchomione do pracy).

**⚠ OSTRZEŻENIE:** Jeżeli poziom hałasu przekracza 85dB(A) należy zawsze stosować środki ochrony słuchu oraz, jeśli to konieczne, ograniczyć czas narażenia słuchu na nadmierny hałas. Jeśli poziom hałasu powoduje dyskomfort, nawet w przypadku zastosowania środków ochrony słuchu, niezwłocznie przestań korzystać z narzędzia i sprawdź czy środki ochrony słuchu jest prawidłowo zamontowany i zapewnia odpowiedni poziom tłumienia dźwięku w odniesieniu do poziomu hałasu wytwarzanego przez narzędzie.

**⚠ OSTRZEŻENIE:** Narażenie użytkownika na wibracje narzędzia może spowodować utratę zmysłu dotyku, drętwienie, mrowienie i zmniejszenie zdolności uchwytu. Długotrwałe narażenie może prowadzić do stwardnienia przeziębienia. Jeśli jest to konieczne, ogranicz czas narażenia na wibrację i stosuj rękawice antywibracyjne. Nie korzystaj z urządzenia w trybie ręcznym w temperaturze niższej niż normalna komfortowa temperatura otoczenia, ponieważ zwiększy to efekt wywołany przez wibracje. Skorzystaj z wartości liczbowych podanych w specyfikacji dotyczącej wibracji, aby obliczyć czas trwania i częstotliwość pracy z narzędziem.

Poziom hałas i drgań w specyfikacji określone są zgodnie z normami międzynarodowymi. Wartości te reprezentują korzystanie z urządzenia w normalnych warunkach roboczych. Niebada konserwacja, nieprawidłowy montaż lub nieprawidłowe użytkowanie urządzenia mogą spowodować wzrost poziomu hałasu oraz wibracji.

[www.osha.europa.eu](http://www.osha.europa.eu) dostarcza informacji na temat poziomów hałasu i wibracji w środowisku pracy, które mogą być przydatne dla użytkowników prywatnych, którzy korzystają z urządzenia przez dłuższy czas.

## Ogólne instrukcje dotyczące bezpieczeństwa

**⚠ OSTRZEŻENIE:** Przeczytaj wszystkie ostrzeżenia i instrukcje bezpieczeństwa. Nieprzestrzeganie ostrzeżeń i instrukcji może prowadzić do porażenia prądem, pożaru i / lub poważnych obrażeń.

**⚠ OSTRZEŻENIE:** Urządzenie nie jest przeznaczone do użytkowania przez osoby (w tym dzieci) o ograniczonej sprawności fizycznej lub umysłowej, lub o braku doświadczenia i wiedzy, chyba, że będą one nadzorowane lub zostaną poinstruowane na temat korzystania z urządzenia przez osobę odpowiedzialną za ich bezpieczeństwo. Należy pilnować, aby dzieci nie próbowały korzystać z urządzenia, jako zabawki.

Zachowaj wszystkie ostrzeżenia i instrukcje na przyszłość.

Termin „elektronarzędzie” odnosi się do urządzenia zasilanego siecią (przewodowe) lub urządzenia zasilanego za pomocą baterii (bezprowodowe).

### 1) Bezpieczeństwo obszaru pracy

- Zadbaj o prawidłową higienę i prawidłowe oświetlenie obszaru pracy. Zaniedbanie czystości lub brak wystarczającego oświetlenia obszaru pracy mogą doprowadzić do wypadków.
- Nie należy używać elektronarzędzi w przestrzeniach zagrożonych gazami lub pyłach, np. w obecności łatwopalnych cieczy, gazów lub pyłów. Urządzenia elektryczne wytwarzają iskry, które mogą podpalić pył lub opary.
- Nie dopuszczaj dzieci ani innych osób do obszaru pracy elektronarzędzi. Nieuwaga może spowodować utratę kontroli.

### 2) Bezpieczeństwo elektryczne

- Wtyczka elektronarzędzia musi pasować do gniazda zasilania. Nie wolno modyfikować wtyczki w żaden sposób. W przypadku elektronarzędzi z uziemieniem nie należy stosować przejściówek. Oryginalne wtyczki i pasujące gniazda zmniejszają ryzyko porażenia prądem.
- Unikaj dotyku uzienionych powierzchni, takich jak rury, grzejniki, piece i lodówki. Uziemienie ciała powoduje zwiększenie ryzyka porażenia prądem.
- Nie wystawiaj elektronarzędzi na działanie deszczu lub wilgoci. Przedostanie się wody do urządzenia zwiększa ryzyko porażenia prądem.
- Nie należy nadrywać kabla. Nigdy nie używaj go do przenoszenia, przeciągania lub odłączania elektronarzędzia. Trzymaj przewód z dala od źródeł ciepła, oleju, ostrych krawędzi lub ruchomych części urządzenia. Uszkodzone lub poplątane kable zwiększają ryzyko porażenia prądem.
- W przypadku korzystania z urządzenia na wolnym powietrzu używaj przedłużacza przystosowanego do użytkowania na zewnątrz. Korzystanie z przedłużacza przystosowanego do użycia na zewnątrz zmniejsza ryzyko porażenia prądem.
- W przypadku korzystania z elektronarzędzia w miejscu o dużym natężeniu wilgoci należy używać gniazda zasilania wyposażonego w wyłącznik różnicowoprądowy (RCD). Korzystanie z wyłącznika różnicowoprądowego zmniejsza ryzyko porażenia prądem.

### 3) Bezpieczeństwo osobiste

- Podczas korzystania z elektronarzędzi bądź czynny, uważaj, co robisz i zachowaj zdrowy rozsądek. Nie używaj ich, gdy jesteś zmęczony albo pod wpływem narkotyków, alkoholu lub leków. Chwilą nieuwagi podczas obsługi urządzenia może spowodować poważne obrażenia ciała.
- Korzystaj ze środków ochrony osobistej. Zawsze stosuj środki ochrony oczu. Wyposażenie ochronne, takie jak maska przeciwpyłowa, obuwie robocze antypoślizgowe na szorstkiej podszewce, kask ochronny lub nasuszniki ochronne używane w odpowiednich warunkach, zmniejsza

ryzyko obrażeń.

- Zapobiegaj przypadkowemu włączeniu urządzenia. Przed podłączeniem do źródła zasilania i / lub akumulatora, podnoszeniem lub przenoszeniem narzędzia, upewnij się, że przełącznik zasilania znajduje się w pozycji wyłączającej. Przenoszenie urządzenia z palcem umieszczonym na wyłączniku zasilania lub podłączenie elektronarzędzi przy włączonym przełączniku zasilania stwarza ryzyko wypadku.
- Przed włączeniem elektronarzędzia usuń z niego wszelkie klucze regulacyjne. Narzędzie lub klucz pozostawiony w obrabianej części części elektronarzędzia może spowodować obrażenia ciała.
- Nie wychylaj się. W każdej chwili zachowuj odpowiednią pozycję i równowagę. Umożliwia to lepszą kontrolę nad elektronarzędziem w nieoczekiwanych sytuacjach.
- Noś odpowiednią odzież. Nie zakładaj do pracy z elektronarzędziem luźnej odzieży ani biżuterii. Trzymaj włosy, odzież i rękawice z dala od ruchomych części urządzenia. Luźne ubranie, biżuteria lub długie włosy mogą zostać wciągnięte przez ruchome części urządzenia.
- Jeśli do zestawu załączone są urządzenia do podłączenia mechanizmów odsysania i zbierania pyłu, sprawdź czy są one przyłączone i prawidłowo zamocowane. Korzystanie z urządzenia odsysającego pył może zmniejszyć zagrożenie pyłami.
- Użytkowanie i pielęgnacja elektronarzędzi.
  - Nie należy przeciążać urządzenia. Używaj narzędzi odpowiednich do danego zastosowania. Prawidłowe narzędzie wykona zadanie lepiej i bezpieczniej w podanym zakresie sprawności.
  - Nie należy używać urządzenia, jeśli nie można go włączyć lub wyłączyć za pomocą odpowiedniego przełącznika. Urządzenia, które nie mogą być kontrolowane za pomocą przełącznika są niebezpieczne i muszą zostać oddane do naprawy.
  - Przed dokonaniem regulacji, wymiany akcesoriów lub przechowywaniem elektronarzędzia odłącz wtyczkę od źródła zasilania i / lub akumulator od urządzenia. Te prewencyjne środki bezpieczeństwa zmniejszają ryzyko przypadkowego uruchomienia elektronarzędzia.
  - Niechowane elektronarzędzie przechowywać w miejscu niedostępnym dla dzieci i nie dopuszczaj do nich osób nie znających elektronarzędzi lub ich instrukcji obsługi. Elektronarzędzia stanowią niebezpieczeństwo w rękach nieodwiedzanych użytkowników.
  - Przeprowadzaj konserwację elektronarzędzi. Sprawdź urządzenie pod kątem nieprawidłowego ustawienia lub zablokowania elementów ruchomych, pęknięć części lub innych usterek, które mogą mieć negatywny wpływ na funkcjonowanie urządzenia. W przypadku usterek należy naprawić urządzenie przed ponownym użyciem. Niewłaściwa konserwacja elektronarzędzi jest przyczyną wielu wypadków.
  - Utrzymuj narzędzia tnące w czystości i dobrze naostrzone. Zadbane narzędzia tnące z ostrymi krawędziami tnącymi zdarzają się zacinając i łatwiej nimi sterować.
  - Używaj elektronarzędzia, akcesoria, końcówki itp. zgodnie z tymi instrukcjami, biorąc pod uwagę warunki pracy i realizowane zadania. Używanie narzędzi do wykonywania prac niezgodnych z ich przeznaczeniem może doprowadzić do niebezpiecznych sytuacji.
- Serwis
  - Urządzenie powinno być serwisowane przez wykwalifikowany personel naprawczy przy użyciu wyłącznie oryginalnych części zamiennych. Zagwarantuje to bezpieczeństwo elektronarzędzia.

## Bezpieczeństwo korzystania z narzędzi wielofunkcyjnych

**⚠ OSTRZEŻENIA:** Podczas pracy w kontakcie z elektrycznymi bądź gazowymi liniami, może dojść do pożaru, porażenia prądem bądź wybuchu. W razie penetracji linii wodnych może dojść do uszkodzenia mienia i porażenia prądem. Dlatego też zaleca się stosowanie odpowiednich czujników w celu określenia ukrytych przewodów w miejscu pracy. Zawsze należy być bardzo ostrożnym podczas wykonywania ciężkich kieszonkowych i innych gdzie punkt wyjścia ostrza bądź innych akcesoriów po drugiej stronie jest niewidoczny.

**⚠ OSTRZEŻENIA:** Należy zachować szczególną ostrożność podczas pracy w mieszkaniach starego typu, gdyż powłoki znajdujące się wewnątrz mogą zawierać azbest. W razie jakichkolwiek podejrzeń, co do lokalizacji azbestu, należy się skontaktować z lokalnymi władzami do spraw bhp w sprawie jego usunięcia. Zabieg ten może wymagać usług specjalistycznej firmy do usunięcia azbestu.

**⚠ OSTRZEŻENIA:** Kiedy dojdzie do kontaktu akcesoriów tnących z przewodami pod napięciem, odsłonięte metalowe części narzędzia mogą przewodzić prąd co grozi porażeniem operatera urządzenia.

**⚠ OSTRZEŻENIA:** NIE WOLNO PRAOCOWAĆ na mokrych lub wilgotnych materiałach, które wymagają schłodzenia. Pyły, które mogą mieć kontakt z ciałem użytkownika stanowią zagrożenie elektryczne dla niego jak i grożą prawdopodobieństwem zniszczeniem narzędzia.

**⚠ OSTRZEŻENIA:** Pyły wytwarzane podczas pracy z niektórymi materiałami mogą być toksyczne dla organizmu. Buk, dąb, mahoni, drewna kompozytowe oraz niektóre powierzchnie pokryte farbą z ołowiem są toksyczne. Baza farb sprzed 1960 roku był ołów. Zawsze należy nosić odpowiednie środki ochrony dróg oddechowych, jak np. maski. Idealnym sposobem jest użycie systemu do odsysania pyłu bądź systematycznego odkurzania miejsca pracy, co powstrzyma przed nagromadzeniem się pyłu oraz zaleca

się końcowego odkurzenia miejsca pracy po zakończeniu czynności. Większość piły stanowi zagrożenie pożarowe. Podwieszane blaty stanowią zwiększone ryzyko niebezpieczeństwa kuru.

a) **Należy nosić odpowiednie rękawice odporne na przecięcia, podczas wymiany akcesoriów i ostrzy.** Niektóre ostrza i akcesoria mogą być niezwykle ostre. Ostrze skrobaka ulega naostrzeniu podczas używania.

Akcesoria i ostrza mogą być gorące zaraz po skończeniu użytkowania należy odczekać aż wystygną przed podjęciem jakiegokolwiek czynności.

b) **Utrzymanie stanowiska pracy w czystości.** Piła i kurz wytworzony podczas pracy na różnym materiale (drewno, metal) może być wysoce łatwopalny. Pył emitowany z lekkich stopów, takich jak stop magnezu może ulec łatwemu zapłonowi lub eksplozjowaci.

c) **ZAKAZ stosowania płynów zawierających rozpuszczalniki na obrabianym materiale.** Jeśli wymienione płynę ulęgą rozgrzaniu podczas zeszkrobywania, toksyczne opary mogą wzniesić parą,

**⚠ OSTRZEŻENIE:** NIGDY nie należy montować akcesoriów z maksymalną prędkością obrotową mniejszą niż prędkość bez obciążenia danego elektronarzędzia.

d) **NALEŻY wymieniać akcesoria i ostrza, bądź dokonywać konserwacji i czyszczenia TYLKO wtedy, kiedy urządzenie jest odłączone od zasilania.** Jeśli urządzenie posiada stały akumulator, który jest w pełni naładowany, należy zachować szczególną ostrożność podczas wymiany ostrzy i akcesoriów, aby przypadkowo nie uruchomić elektronarzędzia.

e) **ZAWSZE należy używać akcesoriów i ostrzy, które zostały zatwierdzone przez producenta bądź spełniają specyfikację elektronarzędzia, tzn., że są kompatybilne pod względem wielkości i prędkości.** NIE NALEŻY próbować ciąć materiałów grubszych niż określono w specyfikacji.

f) **Należy używać adaptera WYŁĄCZNIKI przy użyciu innych akcesoriów oraz jeśli adapter został specjalnie zaprojektowany i zatwierdzony przez producenta elektronarzędzia.**

g) **NIE WOLNO modyfikować akcesoriów i ostrzy dla elektronarzędzia, dla którego nie zostały przeznaczone ani zaprojektowane.**

h) **NIE WOLNO używać akcesoriów ani ostrzy, które są uszkodzone, zagięte, wyszczerbione, pęknięte, mocno skorodowane, lub zużyte.**

Wymienione akcesoria mogą ulec złamaniu oraz zranic operatora. **ZAWSZE** należy kontrolować stan oprzyrządowania, w razie wykrycia jakiegokolwiek defektów, należy natychmiast wyrzucić. **NIGDY** nie wolno używać brzeszczotów zużytych bądź z tępych ostrzy. **ZAWSZE** stosować oprzyrządowanie naostrzone.

i) **ZAWSZE należy się upewnić, że wszystkie akcesoria i przedzeszcoty są odpowiednio zamontowane do elektronarzędzia przed jego uruchomieniem, a zabezpieczenia usunięte.**

j) **NIE WOLNO uwolnić zakleszczonego noża lub akcesoriów dopóki elektronarzędzie nie zostanie odłączone od zasilania.**

k) **Należy skontrolować obrabiany przedmiot przed użyciem, aby upewnić się, że jest w odpowiednim stanie do zamontowanego akcesorium lub noża.** Należy usunąć wszystkie gwoździe, zszywki inne obiekty osadzone w elemencie przed rozpoczęciem pracy.

l) **Jakiegokolwiek ruchome elementy obrabianego przedmiotu muszą zostać zabezpieczone za pomocą zacisku lub imadła przed rozpoczęciem pracy.**

m) **ZAWSZE należy zapewnić odpowiednie oświetlenie w miejscu pracy.** Nigdy nie należy zdejmować okularów ochronnych, aby poprawić widoczność, zaleca się przeniesić oświetlenia w celu poprawy widoczności obrabianego przedmiotu.

n) **NIE WOLNO korzystać z elektronarzędzia blisko łatwopalnych materiałów.** Należy zachować szczególną ostrożność podczas cięcia drewna i metalu. Wytwarzane iskrę podczas cięcia metalu są częstą przyczyną zapalenia się drewnianych struzym.

o) **Ładowarki służą tylko i wyłącznie do użytku w pomieszczeniach. Należy się upewnić, że źródło zasilania i ładowarka są zabezpieczone przed wilgocią przez cały czas.**

p) **NIGDY nie należy uruchamiać elektronarzędzia, kiedy nóż bądź akcesorium jest w kontakcie z obrabianym elementem, zawsze należy pozwolić elektronarzędziu osiągnąć swoją pełną prędkość zanim dojdzie do kontaktu z elementem.** Należy użyć regulacji prędkości obrotowej narzędzia, (jeśli takowe się znajduje), aby uruchomić urządzenie w odpowiedniej prędkości do zamontowanych akcesoriów lub noża.

q) **NIE WOLNO wywierać dodatkowej siły na korpus narzędzia, należy pozostawić narzędzia na swobodną pracę.** Przez niewywieranie dodatkowej presji na korpus urządzenia, zostaje utrzymana bezpieczniejsza kontrola nad elektronarzędziem podczas przecięcia materiału, jak również zmniejszenie zużycia elektronarzędzia a co za tym idzie przedłużenie jego eksploatacji. Dodatkowe ciśnienie wywierane na elektronarzędzie może spowodować wygięcie akcesoriów bądź innego oprzyrządowania, co może w późniejszym czasie grozić jego uszkodzeniem bądź zranienie operatora. Jeśli elektronarzędzie posiada możliwość obsługi jedną, bądź dwiema rękami, zawsze należy użyć dwóch rąk. **ZAWSZE** należy zachować ostrożność podczas obsługi urządzenia.

r) **Piłowanie, cięcie i szlifowanie wytwarza ciepło. Może to mieć wpływ na obrabiany element i elektronarzędzie.** Dlatego też **ZAWSZE** zaleca się monitorowanie poziomu wytwarzanego ciepła, w razie nagłego wzrostu temperatury należy wyłączyć urządzenie i odczekać do schłodzenia przed ponownym uruchomieniem. Niektóre elektronarzędzia w zależności od konstrukcji schładzają się szybciej podczas uruchomienia elektronarzędzia bez obciążenia.

s) **Niektóre elektronarzędzia gromadzą pył w otworach wentylacyjnych w korpusie narzędzia.** Nadmierne nagromadzenie się pyłu metalicznego może spowodować zagrożeniem porażenia prądem elektrycznym i zniszczeniem narzędzia. **Zawsze należy się upewnić, że poziom pyłu jest bezpieczny dla narzędzia, a otwory wentylacyjne odoblowane.**

t) **Dla elektronarzędzi zasilanych sieciowo, należy się upewnić, że przewód elektronarzędzia znajduje się zawsze za narzędziem i z dała od akcesoriów i oprzyrządowania.**

u) **NIE WOLNO wychylać się nad obrabianym elementem, należy pozwolić elementowi spocząć na własnym korpusie lub trzymać podczas pracy na nim, gdyż w momencie kontaktu oprzyrządowania z wystającym materiałem może spowodować poważne obrażenia.**

v) **Rękawice zmniejszające wibracje powinny być noszone podczas obsługi elektronarzędzi, które wytwarzają duży poziom wibracji, zwłaszcza podczas długiej obsługi.**

w) **W przypadku elektronarzędzi z mechanizmem obrotowym, należy sprawdzić, czy operator nie ma na sobie ubrań i rękawic z postrzępionymi nićmi i sznurkami, które mogą się wplątać w mechanizm, ciągnąc operatora w stronę obracającego się oprzyrządowania, co może spowodować w konsekwencji jego zranienie.** **ZAWSZE** należy nosić ciasno założone rękawice i odzież oraz inne elementy odzieży ochronnej. **Należy pamiętać, anu zdjąć biżuterię zabezpieczyc włosy.** **NIE NALEŻY** nosić rękawic podczas obsługi tego elektronarzędzia na bazie tkanin, które mogą się rozdziabiać na drobne nici.

x) **NIE WOLNO** pozwolić, aby arkusze szlifujące uległy poważnemu zużyciu na płytce szlifierskiej. **Może to spowodować uszkodzenie powierzchni płytki oraz nagłe oderwanie arkusza ściemnego od płytki i zranienie operatora.**

y) **NIE NALEŻY** dotykać arkusza szlifierskiego będącego w ruchu.

z) **Włosie szczołki jest wyrzucane ze szczołki nawet podczas zwykłych zadań.** **NIE NALEŻY** przeciążać włosia przez jej nadmierne obciążenie. **Szczecina druciana szczołki może łatwo przeniknąć przez ubranie i skórę.**

## Prezentowanie produktu

1. Akcesorium do cięcia/szlifowania
2. Układ odciagu pyłu
3. Gniazdo odciagu pyłu
4. Dźwignia bezzarzędzowej zmiany akcesorium
5. Włacznik zasilania
6. Uchwyt
7. Pokrętko regulacji prędkości
8. Otwory wentylacyjne silnika
9. Otwór na dodatkowy uchwyt
10. Dodatkowy uchwyt
11. Światło robocze
12. Kolnier
13. Gwintowane otwory układu odciagu pyłu
14. Pokrętko blokujące

Akcesoria w zestawie (niewidoczne na zdjęciu)

- 1x Segmentowa tarcza karbidowa
- 1x Tarcza szlifierska
- 1x Stopa szlifierska delta na rzep
- 25x Arkuszy papieru szlifierskiego (P60, P80, P120, P180 i P240)
- 2x Skrobaki
- 2x Brzeszczoły do cięcia wglębnego
- 1x Pudełko na akcesoria

## Zastosowanie zgodne z przeznaczeniem

Wielofunkcyjne narzędzie oscylacyjne z mechanizmem szybkiej zmiany akcesoriów bez użycia narzędzi. Przeznaczone do cięcia i szlifowania poprzez szybką oscylację brzeszczotu, tarczy polerskiej lub pilnika.

## Rozpakowanie narzędzia

- Ostrożnie rozpakuj i sprawdź narzędzie. Zapoznaj się ze wszystkimi mechanizmami i funkcjami.
- Upewnij się, że narzędzie zawiera wszystkie części i są one w dobrym stanie. Jeśli brakuje pewnych części lub są one uszkodzone, należy uzupełnić lub wymienić je przed rozpoczęciem korzystania z narzędzia.

## Przygotowanie do eksploatacji

**⚠ UWAGA:** Przed montażem lub demontażem układu odciagu pyłu bądź akcesoriów należy wyłączyć urządzenie i odłączyć je od zasilania.

**⚠ UWAGA:** Podczas korzystania z brzeszczotów lub innych ostrych akcesoriów należy nosić odpowiednie rękawice ochronne.

⚠ **UWAGA:** Podczas pracy z urządzeniem narzędzia lub akcesoria mogą się nagrzewać. Przed demontażem lub zmianą akcesorium należy zawsze odczekać, aż urządzenie ostygnie.

## Montaż układu odciągu pyłu

**Uwaga:** To bezkłuczowe wielofunkcyjne narzędzie oscylacyjne należy podłączyć do przewodu domowego odkurzacza lub warsztatowego systemu odciągania pyłu. Jest to preferowana i najskuteczniejsza metoda usuwania pyłu z obszaru roboczego

⚠ **OSTRZEŻENIE:** Jeśli pył powstający podczas szlifowania zawiera szkodliwe substancje, np. drobinki starej farby, lakieru, powłok powierzchniowych itd., bezkłuczowe wielofunkcyjne narzędzie oscylacyjne należy ZAWSZE podłączyć do odpowiedniego odkurzacza lub systemu odpylania. Szkodliwy pył należy ZAWSZE utylizować zgodnie z przepisami.

1. Upewnić się, że płytka układu odciągu pyłu (2) jest w równej linii z wycięciem na głowicy urządzenia, z gniazdem odciągu pyłu (3) skierowanym ku górze (Rys. I).
2. Kiedy płytka i wycięcie są w jednej linii, umieścić układ odciągu pyłu nad kołnierzem (12) i na głowicy urządzenia (Rys. I).
3. Obrócić dyszę pyłu na układzie odciągu pyłu na wybraną stronę, lewą lub prawą, narzędzia wielofunkcyjnego (Rys. II).
4. Jeden z otworów mocujących układu odciągu ustawić w linii z jednym z gwintowanych otworów układu odciągu pyłu (13) (Rys. II).
5. Zamontować pokrętkę blokującą (14) w gwintowanym otworze układu odciągu pyłu i dokręcić, aby odpowiednio zamocować układ (Rys. II).

**Uwaga:** Układ należy montować bez zainstalowanego akcesorium (patrz rozdziały „Montaż brzeszczołu lub skrobaka” lub „Montaż stopy szlifierskiej i arkuszy szlifierskich”).

**Uwaga:** Gniazdo odciągu pyłu pasuje do standardowych przewodów o średnicy 32 mm. W przypadku pracy w ciasnych pomieszczeniach gniazdo odciągu pyłu można zdemontować.

## Montaż, bądź demontaż gniazda odciągu pyłu

- Kiedy układ odciągu pyłu (2) jest zamontowany na urządzeniu wielofunkcyjnym, gniazdo odciągu pyłu może być z łatwością zdejmowane bądź ponownie montowane.
- Aby zdemontować gniazdo, wyciągnąć je z układu odciągu pyłu.
- Aby zamontować gniazdo, docisnąć gniazdo odciągu pyłu (3) do układu odciągu pyłu (2), upewniając się, że otwór jest skierowany do góry.

## Podłączanie przewodu odkurzacza

**Uwaga:** Odkurzacza i przewód należy nabyć oddzielnie.

1. Wsunąć odpowiedniej średnicy przewód odkurzacza lub systemu odciągu pyłu w gniazdo odciągu pyłu (3).
2. Na czas pracy w ciasnych pomieszczeniach, gdzie nie ma miejsca na odciąg pyłu, gniazdo odciągu pyłu można zdemontować wraz z podłączonym przewodem odciągu pyłu. Dzięki temu będzie można je potem szybko ponownie zamontować.

## Montaż brzeszczołu lub skrobaka

1. Podnieść dźwignię beznarzędziowej zmiany akcesorium (4) i popchnąć ją do przodu (Rys. III), a następnie poluzować kołnierz (12) poprzez obrót dźwigni w kierunku przeciwnym do kierunku ruchu wskaźków zegara (Rys. IV). Obrócenie beznarzędziowej zmiany akcesorium w kierunku zgodnym z kierunkiem ruchu wskaźków zegara spowoduje zaciśnięcie kołnierza (12).

**Uwagi:**

- Jeśli akcesorium ma konstrukcję otwartą, na potrzeby montażu kołnierza można jedynie poluzować (Rys. IV).
- Jeśli akcesorium ma konstrukcję zamkniętą, na potrzeby montażu kołnierza należy całkowicie wykręcić i zdjąć z narzędzia wielofunkcyjnego (Rys. V), a następnie ponownie zamontować. Podczas pierwszego dokręcania kołnierza należy go delikatnie docisnąć ręką.
- Należy się upewnić, że ostrze jest prawidłowo zamontowane z karbowaniem skierowanym do dołu zdaleka od urządzenia wielofunkcyjnego (Rys. VI).
- 2. Ustawić otwory w akcesorium w linii z wypustkami w kołnierzu (Rys. VII nr 1 i 2), trzymając akcesorium za głowicę (Rys. VIII), upewniając się, że wypustki są w jednej linii, obrócić dźwignię beznarzędziowej wymiany w prawo, aby dokręcić kołnierz (Rys. IV).





**Uwaga:** Ostrze/akcesorium może być wyrównane z wypustkami, pod żądanym kątem, przed przykręceniem kołnierza (Rys. VII nr 3).

3. Docisnąć dźwignię do pierwotnego położenia.

**WAŻNE:** Upewnić się, że zaczepy blokujące są skierowane we właściwym kierunku podczas blokowania dźwigni. Jeśli po dokręceniu kołnierza zaczepy są skierowane w niewłaściwą stronę (Rys. X), należy przesunąć dźwignię do położenia środkowego, a następnie obrócić dźwignię pionowo, tak aby wypustki były skierowane w kierunku szczelin blokujących narzędzia wielofunkcyjnego (rys. X).

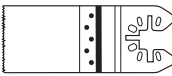
4. Aby zdemontować ostrze/akcesorium, powtórzyć kroki 1–3 i zdjąć brzeszczoł lub skrobak, podobnie jak opisano w punkcie 2 (Rys. VI).

## Dobór właściwego akcesorium

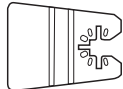
Zadanie	Zdjęcie	Nazwa	Zastosowanie
Cięcie		Brzeszczoł BIM do cięcia włóknego drewna i metalu	Drewno, tworzywo sztuczne, włókno szklane, gwoździe, metale nieżelazne, blacha cienka, utwardzone wypełniacze
		Brzeszczoł segmentowy HSS	Cienkie drewno, tworzywo sztuczne, włókno szklane, gwoździe, metale nieżelazne, blacha cienka, utwardzone wypełniacze, szkło okienne
Szlifowanie		Stopa szlifierska	Drewno, tworzywo sztuczne, utwardzane wypełniacze
Usuwanie zaprawy		Brzeszczoł segmentowy z powłoką diamentową	Płytki ceramiczne i kamienne, płyty do układania glazury
Skrobanie		Sztywny skrobak	Stara farba, utwardzone spoiwo, uszczelnienie, dywan

Zalecamy zakup akcesoriów w tym samym sklepie, w którym nabyto narzędzie wielofunkcyjne. Należy zawsze korzystać z akcesoriów wysokiej jakości. Akcesorium należy dobrać stosownie do zadania. Więcej informacji zamieszczono na opakowaniu akcesorium.

## Mocowanie stopy szlifierskiej i arkuszy szlifierskich

1. Podnieść dźwignię beznarzędziowej zmiany akcesorium (4) i popchnąć ją do przodu (Rys.III), a następnie poluzować kołnierż (12) poprzez przekręcenie dźwigni w lewą stronę (Rys. IV). Obrócenie dźwigni w kierunku zgodnym z kierunkiem ruchu wskazówek zegara dokręci kołnierż (Rys. IV)

### Uwagi:

- Jeśli akcesorium posiada otwartą konstrukcję, kołnierż może być odkręcany częściowo w celu zamontowania akcesorium (Rys. V).
  - Jeśli akcesorium posiada zamkniętą konstrukcję, kołnierż musi być całkowicie odkręcony i zdjęty z urządzenia w celu zamontowania akcesorium (Rys. V) przed ponownym umieszczeniem kołnierza. Niewielki nacisk na kołnierż będzie konieczny przy pierwszym dokręcaniu.
  - Płytki szlifujące posiadają te same otwory montażowe, co brzeszczot czy skrobak, oraz tą samą metodę instalacji.
2. Zrównać otwory akcesorium z wypustkami na kołnierzu (Rys. VII nr 1 i 2), trzymać akcesorium za część roboczą, upewniając się, że wypustki są w linii, przekręcić dźwignię w prawo, aby przykręcić kołnierż (Rys. IV).

**Uwaga:** Akcesoria mogą być zrównane z wypustkami pod żądanym kątem przed przykręceniem kołnierza (Rys. VII nr 3).

3. Przeszawić dźwignię w zamkniętą pozycję w celu zablokowania ( Rys. IX).

**WAŻNE:** Upewnić się, że zaczepy blokujące są skierowane we właściwym kierunku podczas blokowania dźwigni. Jeśli po dokręceniu kołnierza zaczepy są skierowane w niewłaściwą stronę (rys. X), należy przesunąć dźwignię do położenia środkowego, a następnie obrócić dźwignię pionowo, tak aby wypustki były skierowane w kierunku szczelin blokujących narzędzia wielofunkcyjnego (rys. X).

4. Aby zdemontować brzeszczot/skrobak, powtórzyc kroki 1–3 i zdjąć płytę szlifującą podczas 2 kroku (Rys. VII nr 1).
5. Dobra odpowiedni arkusz szlifierski do zadania (patrz rozdział „Dobór ziarnistości arkusza szlifierskiego” poniżej).
6. Arkusze szlifierskie mocuje się do stopy na rzep. Aby przymocować arkusz, dopasować jeden róg arkusza do rogu stopy szlifierskiej, a następnie stopniowo dociskać resztę arkusza do stopy, upewniając się cały czas, że arkusz układa się równo na stopie (Rys. XI).
7. Mocno docisnąć narzędzie wielofunkcyjne z przymocowanym arkuszem szlifierskim do płaskiej powierzchni i na chwilę je włączyć. Zapewni to lepszą przyczepność i zapobiegnie przedwczesnemu zużyciu się materiałów.

**Uwaga:** Jeśli w trakcie pracy akcesorium zużyje się nadmiernie w jednym miejscu, ostrożnie odcierać go od stopy, obrócić o 120° i ponownie przymocować zgodnie z instrukcjami w punktach 6 i 7.

## Dobór ziarnistości arkusza szlifierskiego

- Arkusze szlifierskie są dostępne w wersjach o różnej ziarnistości: szorstkie (60), średnie (120) i drobne (240).
- Szorstki arkusz służy do wstępnego szlifowania nierównych powierzchni, średni – do wygładzania, a drobny – do wykańczania.
- Aby zadać o jak najwyższą jakość wykończenia, należy zawsze stosować arkusz szlifierski wysokiej jakości.
- Zaleca się na próbę rozpocząć szlifowanie od niepotrzebnego fragmentu materiału, aby dobrać ziarnistość arkusza do zadania. Jeśli po szlifowaniu dany element nosi ślady nierówności, należy użyć arkusza o większym ziarnie i wyszlifować nierówności, a następnie ponownie użyć arkusza o pierwotnie dobranej ziarnistości. Można także użyć nowego arkusza szlifierskiego, a następnie użyć arkusza drobniejszego.

## Instalacja dodatkowego uchwytu

- Uchwyt dodatkowy (10) może być zamontowany po każdej stronie urządzenia wielofunkcyjnego
- Przykręcić uchwyt dodatkowy do żądanego otworu (9)
- Uchwyt dodatkowy może być montowany wyłącznie po przeciwnej stronie gniazda odciągu pyłu (3), jeśli jest zainstalowane (patrz „Mocowanie systemu odciągu pyłu” w celu uzyskania instrukcji dot. odpowiedniej konfiguracji)

## Obsługa

⚠ **UWAGA:** Podczas pracy z narzędziem należy ZAWSZE stosować odpowiednie środki ochrony indywidualnej, w tym ochronę oczu, słuchu i dróg oddechowych.

⚠ **UWAGA:** Podczas pracy z narzędziem należy nosić rękawice antywibracyjne, które chronią użytkownika przed wpływem drgań generowanych przez urządzenie.

## Włączanie i wyłączanie

**Uwaga:** Gdy narzędzie wielofunkcyjne jest włączone, włączone jest również światło robocze (11). Gdy narzędzie wielofunkcyjne jest wyłączone, wyłączone jest również światło robocze.

1. Mocno chwycić narzędzie za uchwyt (6), tak aby kciuk znajdował się nad włącznikiem zasilania (5).
2. Aby włączyć urządzenie, przesunąć włącznik zasilania do przodu do zablokowania.
3. Aby wyłączyć urządzenie, przesunąć włącznik zasilania do tyłu do zablokowania.

⚠ **UWAGA:** Przed przyłożeniem narzędzia do obrabianego elementu odczekać, aż silnik osiągnie odpowiednią prędkość.

⚠ **UWAGA:** Otwory wentylacyjne silnika odprowadzają ciepła generowanego przez silnik i nie należy ich blokować. Pył, wióry i opilki mogą zablokować otwory wentylacyjne, co może spowodować, że narzędzie się wyłączy. Jeśli opilki powstające podczas cięcia metalu dostaną się do urządzenia, mogą spowodować jego trwałe uszkodzenie. Nie dopuszczaj do nagromadzenia się pyłu, wiórów ani opilków metalu. Odkurzaczem regularnie sprzątaj stanowisko pracy, szczególnie w przypadku pracy w ciasnym miejscu lub podczas pracy ze szkodliwymi substancjami.

⚠ **UWAGA:** NIE WDYCHAĆ pyłu. Stosować odpowiednią ochronę dróg oddechowych. Niektóre pyły mogą być trujące – szczególnie powstające podczas pracy z materiałami kompozytowymi.

## Regulacja prędkości pracy narzędzia

- Prędkość oscylacji narzędzia wielofunkcyjnego można regulować pokrętłem regulacji prędkości (7).
- Prędkości należy zmieniać, gdy silnik jest włączony.

1. Aby zwiększyć prędkość, obrócić pokrętło regulacji prędkości na wyższe ustawienie.
2. Aby zmniejszyć prędkość, obrócić pokrętło regulacji prędkości na niższe ustawienie.

**Uwaga:** Należy za każdym razem dostosowywać prędkość pracy urządzenia do zadania oraz materiału. W tej kwestii zapoznać się także z instrukcjami producenta akcesorium.

## Cięcie

- Użyć większej prędkości oscylacji.
- Upewnić się, że brzeszczot jest ostry i w dobrym stanie technicznym.
- NIE WOLNO używać brzeszczotów uszkodzonych ani odkształconych.
- Podczas cięcia lekkich materiałów budowlanych należy postępować zgodnie z zaleceniami dostawców tych materiałów.
- Cięcia głębokie stosować WYŁĄCZNIE w przypadku miękkich materiałów, takich jak drewno, okładziny tynkowe itd.
- W przypadku stosowania brzeszczotów nieprzeznaczonych do cięcia metalu należy upewnić się, że w obrabianym elemencie nie ma gwóźdź ani wkrętów. W razie potrzeby usunąć metalowe przedmioty lub użyć brzeszczotu przeznaczonego do cięcia metalu.

## Szlifowanie

- Użyć większej prędkości oscylacji.
- Szybkość i efekt szlifowania zależą od typu arkusza szlifierskiego, wybranej szybkości oscylacji i siły nacisku.
- Należy zwrócić szczególną uwagę na równomierny nacisk podczas szlifowania, co pozwala wydłużyć okres eksploatacji arkuszy szlifierskich.
- Zwiększenie nacisku podczas szlifowania nie przyspieszy pracy, ale spowoduje szybsze zużywanie się urządzenia oraz arkuszy szlifierskich.
- Do precyzyjnego punktowego szlifowania krawędzi, narożników i miejsc trudno dostępnych można również użyć jedynie końcówki lub krawędzi stopy szlifierskiej.
- Jeśli arkusz szlifierski służył do szlifowania metalu, nie należy go używać do innych materiałów.
- Należy regularnie szczerką lub odkurzaczem oczyszczać szlifowaną powierzchnię, aby arkusz szlifierski zawsze stykał się bezpośrednio ze szlifowaną powierzchnią.

## Skrobanie

- Użyć niższej prędkości oscylacji.
- W przypadku miękkich powierzchni (np. drewno) pracować pod jak najmniejszym kątem i stosować jedynie lekkie naciski, aby skrobak nie wbił się w materiał.

## Wskazówki dotyczące eksploatacji

- Unikać długotrwałego użytkowania przy niskiej prędkości oscylacji.
- Może to powodować nadmierne rozgrzewanie się narzędzia. W takim przypadku uruchomić narzędzie bez obciążenia i pozostawić na 2–3 minuty, aby silnik się schłodził.
- Brzeszczoty powinny być zawsze ostre.
- Aby zapobiec przypadkowemu przesunięciu się elementu obrabianego, powinien on być zawsze odpowiednio przymocowany lub przypięty.



Przesuwanie się elementu obrabianego może negatywnie odbić się na jakości cięcia lub szlifowania.

- Przed przyłożeniem narzędzia do obrabianego elementu najpierw je włączyć. Przed wyłączeniem urządzenia, odsunąć je od obrabianego elementu.
- NIE DOPUSZCZAĆ do całkowitego przetarcia papieru ściernego, ponieważ może to spowodować uszkodzenie stopy szlifierskiej.
- Gwarancja nie obejmuje zużycia stopy ani tarczy szlifierskiej.
- Nie stosować zbyt dużej siły, ponieważ negatywnie wpłynie to na wydajność pracy narzędzia i może spowodować przeciążenie silnika.
- Aby narzędzie działało optymalnie, regularnie wymieniać akcesoria.

## Akcesoria

- U dostawcy Triton dostępna jest pełna gama akcesoriów do wielofunkcyjnych narzędzi oscylacyjnych, w tym różne brzeszczyty do cięcia, skrobaki i akcesoria do szlifowania.

## Konserwacja

**OSTRZEŻENIE:** Zawsze należy pamiętać, aby odłączyć urządzenie od zasilania przed przeprowadzeniem konserwacji, bądź czyszczeniem.

### Kontrola rutynowa

- Regularnie sprawdzać, czy wszystkie śruby mocujące są odpowiednio dokręcone. Wibracje mogą powodować ich poluzowanie.
- Sprawdzać przewód zasilania urządzenia pod kątem uszkodzeń i zużycia za każdym razem przed rozpoczęciem użytkowania urządzenia. Naprawy powinny być przeprowadzane przez autoryzowane centrum serwisowe. Zalecenie to dotyczy również przewodów zasilania wykorzystywanych przy urządzeniu.
- Urządzenie nie wymaga dodatkowego smarowania.

### Czyszczenie

**OSTRZEŻENIE:** ZAWSZE podczas czyszczenia urządzenia stosuj środki ochrony osobistej, takie jak okulary i rękawice ochronne.

- Należy zawsze dbać o czystość urządzenia. Brud i kurz powodują szybsze zużycie elementów wewnętrznych i skracają okres eksploatacji urządzenia.
- Należy czyścić korpus urządzenia miękką szcztotką lub suchą ścierką.
- Do czyszczenia elementów plastikowych nie należy używać środków żrących. Jeśli czyszczenie na sucho nie przynosi wystarczających efektów, zalecane jest użycie wilgotnej szmatki i łagodnego detergentu.
- Nie wolno dopuszczać do kontaktu urządzenia z wodą.
- Upewnij się, że urządzenie jest całkowicie suche przed ponownym włączeniem.
- Jeśli to możliwe, przedmuchać otwory wentylacyjne czystym powietrzem sprężonym (w stosownych przypadkach).

### Kontakt

W celu uzyskania porady serwisowej lub technicznej należy skontaktować się z infolinią: (+44) 1935 382 222

**Strona internetowa:** [tritontools.com/en-GB/Support](http://tritontools.com/en-GB/Support)

#### Adres:

Powerbox  
Bounday Way  
Lufton Trading Estate  
Yeovil, Somerset  
BA22 8HZ, United Kingdom

## Przechowywanie

- Należy przechowywać narzędzie w bezpiecznym, suchym miejscu niedostępnym dla dzieci.

## Utylizacja

Należy zawsze przestrzegać przepisów krajowych dotyczących utylizacji elektronarzędzi, które nie są już funkcjonalne i nie nadają się do naprawy.

- Nie wyrzucaj elektronarzędzi lub innych odpadów elektrycznych i elektronicznych (WEEE) wraz z odpadami komunalnymi.
- Skontaktuj się z władzami lokalnymi zajmującymi się utylizacją odpadów, aby uzyskać informacje na temat prawidłowego sposobu utylizacji elektronarzędzi

# Dobór właściwego akcesorium

Problem	Prawdopodobna przyczyna	Rozwiązanie
Urządzenie nie włącza się po przesunięciu włącznika	Brak zasilania	Sprawdzić zasilanie
	Uszkodzony włącznik lub usterka narzędzia	Przekazać narzędzie do naprawy autoryzowanemu serwisowi Triton
Ostre nie tną prawidłowo	Zbyt niska prędkość	Zwiększyć prędkość
	Brzeszczot może być nieodpowiedni dla danego materiału	Zmienić brzeszczot
	Narzędzie może być nieodpowiednie dla danego materiału	W przypadku niektórych materiałów, np. metali utwardzanych, dostępne są odpowiednie brzeszczoty Wykonać cięcie inną metodą
	Brzeszczot może być zużyty	Wymienić brzeszczot
Arkusze szlifierskie odczepiają się od stopy podczas szlifowania	Zbyt wysoka prędkość	Zmniejszyć prędkość
	Zbyt duży nacisk podczas szlifowania	Zmniejszyć nacisk
	Powierzchnia rzepu stopy szlifierskiej jest zużyta	Wymienić stopę szlifierską
Nieidentyfikowany odgłos mechaniczny	Akcesorium jest nieodpowiednio zamontowane	Upewnić się, że brzeszczot lub inne akcesorium jest odpowiednio dokręcone
	Usterka narzędzia	Zaprzestać użytkowania narzędzia i przekazać je do naprawy autoryzowanemu serwisowi Triton
Zapach spalenizny lub inny nietypowy objaw	Usterka narzędzia	Natychmiast wyłączyć narzędzie i odłączyć je od zasilania. Przekazać je do naprawy autoryzowanemu serwisowi Triton

## Gwarancja

W celu rejestracji gwarancji odwiedź naszą stronę internetową [tritontools.com](http://tritontools.com) i podaj odpowiednia dane.

Dane zostaną dodane do naszej listy wysyłkowej (chyba, że wskazano inaczej) w celu przesyłania informacji dotyczących przyszłych produktów. Dostarczone dane nie zostaną udostępnione osobom trzecim.

## Protokół zakupu

Data zakupu: \_\_\_ / \_\_\_ / \_\_\_

Model: TMUTL Należy zachować paragon jako dowód zakupu  
Precyzyjne Elektronarzędzia Triton gwarantują nabywcy tego produktu pewność, iż

## Deklaracja Zgodności WE

Niżej podpisany: Mr Darrell Morris

upoważniony przez: Triton

**Oświadczam, że:** Powyższa deklaracja została wydana na wyłączną odpowiedzialność producenta. Opisany powyżej przedmiot deklaracji jest zgodny z właściwymi przepisami Unijnego prawodawstwa harmonizacyjnego

**Kod identyfikacyjny:** TMUTL

**Opis:** Bezkluczowe narzędzie wielofunkcyjne 2,5 A

**Produkt jest zgodny z następującymi dyrektywami oraz normami:**

- Dyrektywa maszynowa 2006/42/EC
- Dyrektywa kompatybilności elektromagnetycznej 2014/30/EC
- Dyrektywa RoHS 2011/65/EU
- EN 60745-1:2009+A11:2010
- EN 60745-2-4:2009+A11:2011
- EN ISO 12100:2010
- EN 55014-1:2006+A1:2009+A2:2011
- EN 55014-2:2015
- EN 61000-3-2:2014
- EN 61000-3-3:2013

w razie usterki bądź uszkodzenia z powodu wad materiałowych lub jakości wykonania, w ciągu 3 lat od daty zakupu, firma Triton naprawi bądź według własnego uznania bezpłatnie wymieni uszkodzoną część.

Powyższa gwarancja nie pokrywa szkód spowodowanych naturalnym zużyciem, nieprawidłowym użytkowaniem, nieprzeznaczaniem zaleceń obsługi, wypadkami lub wykorzystaniem urządzenia do celów komercyjnych.

\* Zarejestruj swój produkt w ciągu 30 dni od daty zakupu.

Obowiązują zasady i warunki użytkowania.

Powyższe postanowienia nie mają wpływu na prawa ustawowe klienta.

**Jednostka notyfikowana:** Intertek

**Dokumentacja techniczna produktu**

**znajduje się w posiadaniu:** Triton

**Data:** 06/12/2018

**Podpis:**

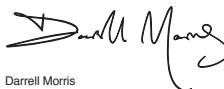

Darrell Morris

Dyrektor Naczelny

**Nazwa i adres producenta:**

Powerbox International Limited, zarejestrowany pod numerem 06897059.

Adres rejestracyjny firmy : Powerbox, Boundary Way, Lufton Trading Estate,

Yeovil, Somerset, BA22 8HZ, United Kingdom.



# Перевод исходных инструкций

## Введение

Благодарим за выбор инструмента Triton. В этом руководстве содержится информация, необходимая для безопасной и эффективной эксплуатации изделия. Данное изделие отличается некоторыми уникальными особенностями, и даже если вы уже знакомы с аналогичными изделиями, важно внимательно прочитать это руководство и понять содержащиеся в нем инструкции. Убедитесь, что каждый пользователь инструмента ознакомился с руководством и понял его.

## Символы и обозначения

На паспортную табличку инструмента могут быть нанесены символы. Они предоставляют важную информацию об изделии или инструкции по его эксплуатации.



Пользоваться средствами защиты органов слуха  
Пользоваться средствами защиты органов зрения  
Пользоваться средствами защиты органов дыхания  
Пользоваться средствами защиты головы



Пользоваться средствами защиты рук



Прочитайте руководство



Осторожно!



**ВНИМАНИЕ!** Движущиеся детали: опасность раздавливания и порезов.



Ядовитые пары или газы!



Использовать только в помещении!



Конструкция класса II (двойная изоляция для дополнительной защиты)



Внутренний плавкий предохранитель с задержкой срабатывания с номинальным током 3,15 А



Соответствует применимым законодательным актам и нормам безопасности.



**Охрана окружающей среды** Утилизация электротехнических изделий с бытовым мусором запрещена. Такие изделия сдают в пункты утилизации, имеющие специальное оборудование. За рекомендациями по утилизации обращайтесь в местные органы власти или к дилеру.

## Технические характеристики

V	Напряжение (В)
~, AC	Переменный ток
A, mA	Ампер
n <sub>0</sub>	Частота вращения без нагрузки
n	Номинальная частота вращения
в/мин	Число вращательных или возвратно-поступательных движений в минуту
°	Градусы
Гц	Герц
—, DC	Постоянный ток
Вт, кВт	Ватт, киловатт
/мин или мин <sup>-1</sup>	Число операций в минуту
об/мин	Число оборотов в минуту
дБ(А)	Уровень звука в децибелах (взвешенный по А)
м/с <sup>2</sup>	Метры в секунду в квадрате (значение вибрации)
∅	Диаметр

## Символы и обозначения

Номер модели	TMUTL
Входное напряжение	230 В переменного тока 50 Гц
Мощность	300 Вт
Частота вращения без нагрузки	11 000 – 21 000 мин <sup>-1</sup>
Угол колебания	3,2°
Класс защиты	
Степень защиты оболочки	IP20
Длина электрического шнура	3 м
Габаритные размеры (Д x Ш x В)	277 x 100 x 62 мм
Масса	1,7 кг
<b>Уровень звука, воздействующего на оператора, может превышать 85 дБ(А). Использование средств защиты органов слуха обязательно.</b>	
<b>Информация по шуму и вибрации</b>	
Уровень звука излучения L <sub>PA</sub>	80 дБ(А)
Корректированный уровень звуковой мощности L <sub>WA</sub>	91 дБ(А)
Погрешность К	3 дБ(А)
Взвешенное вибрационное ускорение a <sub>w</sub>	3,68 м/с <sup>2</sup>
Погрешность К	1,5 м/с <sup>2</sup>
<b>Ввиду того, что продукция постоянно совершенствуется, технические характеристики изделий Triton могут изменяться без уведомления.</b>	

Заявленное общее значение вибрации измерено в соответствии со стандартным методом и может применяться для сравнения одного инструмента с другим. Кроме того, заявленное общее значение вибрации может применяться для предварительной оценки воздействия.

**⚠ ВНИМАНИЕ!** Действительная вибрация во время эксплуатации электроинструмента может отличаться от заявленных значений в зависимости от эксплуатации инструмента. В условиях фактической эксплуатации не обязательно

разрабатывать меры защиты оператора на основании оценки воздействия (с учетом всех компонентов рабочего цикла: продолжительности простоя и продолжительности работы на холостом ходу в дополнение к времени работы).

**⚠ ВНИМАНИЕ!** Если уровень звука превышает 85 дБ(А), то обязательно использовать средства защиты органов слуха. При необходимости ограничивайте продолжительность работы. Если шум вызывает дискомфорт даже при использовании средств защиты, немедленно выключите инструмент и убедитесь, что защита надеда правильно, а ее звукоизолирующие характеристики соответствуют уровню звука, вырабатываемого инструментом.

**⚠ ВНИМАНИЕ!** Воздействие вибрации инструмента на человека может вызывать потерю чувствительности, онемение, покалывание и снижение способности удерживать предметы. Продолжительное воздействие приведет развитию хронических заболеваний. При необходимости ограничивайте продолжительность работы и используйте антивибрационные перчатки. Не работайте в ручном режиме, если температура ниже комфортного уровня: в таких условиях вибрация оказывает более выраженное воздействие на организм. Продолжительность и периодичность работы с инструментом можно рассчитать по значениям, которые приведены в разделе «Технические характеристики».

Указанные в характеристиках уровня звука и вибраций получены в соответствии с международными стандартами. Значения справедливы для инструмента в нормальном рабочем состоянии, эксплуатируемого в нормальных условиях.

Нарушение регламента обслуживания, порядка сборки или эксплуатации инструмента может являться причиной повышения уровня звука и вибраций. На сайте [www.osha.euroora.eu](http://www.osha.euroora.eu) представлена информация по уровню звука и вибраций на рабочем месте, которая может оказаться полезной для пользователей, работающих с инструментом в бытовых условиях в течение продолжительного времени.

## Общие правила техники безопасности при работе с электроинструментом

**⚠ ВНИМАНИЕ!** Ознакомьтесь со всеми предупреждениями и инструкциями. Пренебрежение предупреждениями и инструкциями чревато порожением электрического тока, пожаром и/или серьезными травмами.

Сохраните все предупреждения и инструкции на будущее.

В разделе, посвященном технике безопасности, термин «электроинструмент» относится как к проводным (работающим от сети), так и к беспроводным (работающим от аккумулятора) инструментам.

### 1) Безопасность на рабочем месте

- Следите за чистотой и освещенностью рабочего места. Беспорядок или недостаток освещения повышают вероятность несчастного случая.
- Не работайте с электроинструментом во взрывоопасной атмосфере (например, в присутствии воспламеняющихся жидкостей, газов или пыли). Электроинструмент вырабатывает искры, которые могут воспалить пыль или пары.
- Во время работы с электроинструментом не позволяйте детям и посторонним лицам приближаться к вам. Они будут отвлекать ваше внимание, и вы можете потерять управление.

### 2) Электробезопасность

- Вилки электроинструмента должны соответствовать розеткам. Категорически запрещается вносить какие-либо изменения в конструкцию вилки. Не разрешается подключать заземленный электроинструмент к сети через переходники. Применение стандартных вилок и соответствующих им розеток снижает риск поражения электрическим током.
- Не касайтесь заземленных предметов: трубопроводов, радиаторов, электрических плит и холодильников. Если ваше тело заземлено, то риск поражения электрическим током увеличивается.
- Берегите электроинструмент от дождя и влаги. Попадание воды внутрь электроинструмента увеличивает риск поражения электрическим током.
- Не допускайте повреждения электрического шнура. Запрещается переносить, тянуть или отключать электроинструмент от сети за шнур. Берегите шнур от нагрева, контакта с маслом, острыми краями или движущимися деталями. Поврежденный или запутанный шнур увеличивает риск поражения электрическим током.
- При работе с электроинструментом вне помещения используйте удлинитель, пригодный для эксплуатации в таких условиях. Применение удлинителя, пригодного для эксплуатации вне помещения, снижает риск поражения электрическим током.
- Если работа во влажных условиях неизбежна, то электроинструмент следует подключать к источнику питания, снабженному устройством защитного отключения (УЗО). Применение УЗО снижает риск поражения электрическим током.

### 3) Личная безопасность

- Будьте внимательными, следите за тем, что делаете и руководствуйтесь здравым смыслом при работе с электроинструментом. Запрещается пользоваться электроинструментом, если вы устали или находитесь под действием алкоголя, наркотиков или лекарственных препаратов. Даже кратковременное ослабление внимания во время работы чревато тяжелой травмой.
- Используйте средства индивидуальной защиты. Всегда используйте средства защиты органов зрения. Грамотное применение средств защиты

(например, респиратора, нескользящей защитной обуви, каски или средств защиты органов слуха) снижает риск травм.

- Не допускайте непреднамеренного включения. Перед тем как подключить инструмент к розетке и/или аккумулятору, поднимать или переносить его убедитесь, что выключатель питания находится в положении «выключено». Если держат палец на выключателе питания при переносе инструмента или зрягает инструмент с включенным выключателем питания, то риск несчастного случая увеличивается.
  - Используйте регулировочные ключи прежде чем выключать электроинструмент. Гаечный ключ, присовоенный к вращающейся части электроинструмента, может нанести травмы.
  - Не тнитесь за пределы комфортной зоны досягаемости. Твердо стойте на ногах и сохраняйте равновесие. Это позволит увереннее контролировать инструмент в неожиданных ситуациях.
  - Одевайтесь надлежащим образом. Свободная одежда и украшения не допускаются. Держите волосы, одежду и перчатки подальше от движущихся частей инструмента. Свободную одежду, украшения или длинные волосы может наматать на движущиеся части.
  - Обязательно используйте устройства вытяжки и сбора пыли, если конструкцией предусмотрены соединители для них. Соблюдайте правила их эксплуатации. Такие устройства снижают риски, связанные с пылью
- Эксплуатация электроинструмента и уход за ним
    - Не допускайте перегрузки электроинструмента. Правильно подбирайте инструмент под свои задачи. Грамотно подобранный инструмент будет работать качественнее и безопаснее без превышения номинальной нагрузки.
    - Не работайте с электроинструментом, если выключатель питания не включается или не выключается. Любой электроинструмент с неработающим выключателем опасен и подлежит ремонту.
    - Отсоединяйте электроинструмент от розетки и/или аккумулятора, прежде чем выполнять настройку, менять оснастку или укладывать его на хранение. Данная мера предосторожности исключает случайный пуск инструмента.
    - Храните электроинструмент в местах, недоступных для детей, и не позволяйте работать с ним лицам, не знакомым с электроинструментом или не изучившим данные инструкции. Электроинструмент опасен в неумелых руках.
    - Обслуживайте электроинструмент. Следите за тем, чтобы не было биния или заедания движущихся частей, сломанных деталей или признаков других неисправностей, способных повлиять на работу электроинструмента. Если инструмент поврежден, то эксплуатацию разрешается возобновлять только после ремонта. Причиной многих несчастных случаев становится неудовлетворительное обслуживание электроинструмента.
    - Следите за чистотой режущего инструмента и состоянием его режущих кромок. Если режущий инструмент надлежащим образом обслужен, то снижается вероятность защемления и облегчается управление.
    - Соблюдайте эти инструкции при эксплуатации электроинструмента, оснастки и режущего инструмента. Учитывайте условия и особенности предстоящей работы. Использование электроинструмента не по назначению может быть опасным.
    - Следите за тем, чтобы рукоятки и другие поверхности хвата были сухими и чистыми. Наличие на них масла и консистентной смазки не допускается. Смажьте рукоятки и прочие поверхности хвата опасны и не обеспечивают надежного контроля за инструментом в неожиданной ситуации.
  - Ремонт
    - Ремонт электроинструмента должен производиться квалифицированным специалистом с использованием идентичных запчастей. Только в этом случае ремонт электроинструмента не скажется на его безопасности отрицательным образом.

## Техника безопасности при работе с многофункциональным инструментом

Общие правила безопасности при работе с беспроводным и проводным ручным универсальным инструментом как вращающегося, так и вибрационного типа.

**⚠ ВНИМАНИЕ!** Контакт с электрическими или газовыми линиями может привести к пожару, поражению электрическим током и взрыву. Нарушение целостности водопровода может привести к материальному ущербу и поражению электрическим током. Определите наличие скрытых линий инженерных сетей в рабочей зоне с помощью подкающих детекторов. Соблюдайте особую осторожность, выполняя глухие вырезы и вырезы «в карман», при которых вы не можете видеть точку выхода ножа или оснастки на противоположной стороне заготовки.

**⚠ ВНИМАНИЕ!** В материалах и текстурированных покрытиях старых сооружений может содержаться асбест. Этот материал требует крайне осторожного обращения. Если вы обнаружили асбест или подозреваете, что он присутствует, немедленно обратитесь в местный орган здравоохранения за рекомендациями по безопасному удалению асбеста. Возможно, потребуются услуги специальной компании-утилизатора.

**⚠ ВНИМАНИЕ!** Если режущая оснастка касается находящегося под напряжением проводника, неизолированных металлических деталей инструмента тоже окажутся под напряжением. Это чревато поражением электрическим током. Во время работы держите инструмент только за специальные изолированные поверхности.

**⚠ ВНИМАНИЕ!** ЗАПРЕЩАЕТСЯ работать с влажными или сырыми материалами и применять оснастку, для работы которой необходимы жидкие охлаждающие вещества. Попадание жидкостей в корпус инструмента чревато поражением электрическим током и выходом инструмента из строя.

**⚠ ВНИМАНИЕ!** Пыль, производимая при обработке некоторых материалов, может быть ядовитой. К этим материалам относятся: бук, дуб, красное дерево, тик, искусственные композитные материалы и некоторые покрытия, включая краску на синтетической основе, которая была широко распространена в строительстве в 1960-е годы. Всегда пользуйтесь подходящими средствами защиты органов дыхания, например, респиратором. В идеале лучше использовать систему вытяжки пыли или регулярно пылесосить рабочую зону, чтобы не допускать скапливания пыли, а по завершении работы выполнить окончательную уборку пылесосом. Большинство пылил плохо соросано. Работы с поверхностями, расположенными выше головы, сопряжены с повышенными рисками, связанными с пылью.

**a) При замене ножей и оснастки пользуйтесь стойкими к порезам защитными перчатками.** Некоторые ножи и оснастка могут быть очень острыми. Скребки заостряются по мере эксплуатации. Ножи и оснастка могут иметь очень высокую температуру какое-то время после обработки. Дайте им остыть.

**b) Содержите рабочее место в чистоте.** Пыли различных материалов (включая древесину и дерево) могут быть огнеопасными. Пыли легки сплавов (включая сплавы на основе магния) легко загораются и взрываются.

**c) ЗАПРЕЩАЕТСЯ обрабатывать рабочую поверхность жидкостями, содержащими растворители.** При нагреве таких жидкостей во время обработки может произойти выделение ядовитых паров или возгорание.

**⚠ ВНИМАНИЕ!** ЗАПРЕЩАЕТСЯ применять нож или оснастку, максимальная скорость которых ниже холостой скорости инструмента.

**d) Замена ножей и оснастки или обслуживание инструмента разрешается только после того, как инструмент будет отключен от питания (сети или аккумулятора).** Если аккумулятор инструмента несъемный и заряжен, то во время смены ножей или оснастки соблюдайте особую осторожность, чтобы случайно не включить инструмент.

**e) Используйте только те ножи и оснастку, которые были одобрены производителем или соответствуют характеристикам инструмента (в том числе требованиям к размеру и скорости).** ЗАПРЕЩАЕТСЯ резать материал, толщина которого превышает максимум, указанный в технических характеристиках.

**f) Переходник для оснастки и ножей разрешается использовать только в том случае, если он был разработан и одобрен производителем инструмента.**

**g) ЗАПРЕЩАЕТСЯ изменять конструкцию оснастки или ножей, подгонять их под инструмент, для которого они не предназначены, или приспосабливать для операций, на которые они не рассчитаны.**

**h) ЗАПРЕЩАЕТСЯ эксплуатировать оснастку или ножи, имеющие повреждение, изгибы, сколы, трещины, следы сильной коррозии или чрезмерного износа.** Такая оснастка может сломаться и нанести оператору травмы. Перед работой всегда осматривайте оснастку и ножи. Если они находятся в плохом состоянии – сразу же утилизируйте их. Запрещается использовать ножи с затупленными режущими кромками. Работайте только со острым инструментом.

**i) Перед работой всегда проверьте, что оснастка и ножи надежно закреплены, а крепежный инструмент снят.**

**j) ЗАПРЕЩАЕТСЯ пытаться освободить заклинивший нож или оснастку, пока инструмент не будет отключен от сети.**

**k) Осмотрите заготовку перед работой и убедитесь, что ее состояние соответствует установленной оснастке или ножу. Удалите все гвозди, скобы и другие посторонние предметы до начала обработки.**

**l) Свободно перемещающаяся заготовка следует закрепить струбцинами или тисками.**

**m) Следите за тем, чтобы обеспечивалось нормальное освещение рабочей зоны. Запрещается снимать защитные очки для улучшения видимости вместо того, чтобы повысить уровень освещенности или переместить источник света так, чтобы он освещал рабочую зону надлежащим образом.**

**n) ЗАПРЕЩАЕТСЯ работать с электроинструментом вблизи горючих материалов. Соблюдайте особую осторожность при обработке дерева и металла. Искры, возникающие при обработке металлов, являются распространенной причиной воспламенения древесной пыли.**

**o) Зарядные устройства для аккумуляторов предназначены для эксплуатации только в помещениях. Проследите за тем, чтобы блок питания и зарядное устройство никогда не подвергались воздействию влаги.**

**p) ЗАПРЕЩАЕТСЯ запускать электроинструмент, когда нож или оснастка контактируют с заготовкой. Начинать обработку можно только тогда, когда инструмент наберет номинальную скорость. Пользуйтесь органом регулировки скорости инструмента (если предусмотрена), задавайте правильную скорость для установленной оснастки или ножа.**

**q) НЕ прикладывая дополнительного давления к корпусу инструмента: позволяйте ножу или оснастке делать свою работу. Прикладывая дополнительное давление, вы рискуете уронить инструмент при выходе ножа/оснастки с противоположной стороны заготовки, а также увеличите износ инструмента и уменьшите его ресурс. Кроме того, оснастки или нож может ползти или скрутиться, в результате чего она/он сломается и поранит вас. Если конструкция инструмента позволяет держать его одной или двумя руками, следует по возможности держать двумя руками. При работе с этим инструментом всегда соблюдайте осторожность.**

**r) При пилении, резке и абразивной обработке вырабатывается тепловая энергия, которая может отрицательно сказаться на заготовке и инструменте. Всегда контролируйте нагрев. В случае перегрева отключайте инструмент и возобновляйте работу только после того, как он остынет. Некоторые инструменты (в зависимости от конструкции) эффективнее охлаждаются при работе на высокой скорости без нагрузки.**

**s) Инструмент затягивает пыль внутрь через вентиляционные отверстия в корпусе. Скопление металлической пыли чревато заклиниванием и выходом**

**инструмента из строя. Следите за тем, чтобы уровень пыли в рабочей среде оставался безопасным для инструмента, и чтобы вентиляционные отверстия не засорились.**

**t) Если инструмент питается от сети, следите за тем, чтобы кабель всегда находился за инструментом и далеко от зоны работы ножа или оснастки.**

**u) Запрещается тянуть под заготовку, класть заготовку на тело или держать ее во время обработки; контакт с ножом или оснасткой при выходе из заготовки может привести к серьезной травме.**

**v) При работе с сильно вибрирующими инструментами следует пользоваться антивибрационными перчатками. Это особенно важно, если такая работа является продолжительной.**

**w) Оператор, работающий с инструментами, в конструкции которых есть вращающиеся механизмы и оснастка, не должен носить одежду или перчатки с торчащими нитками, шнурками и т.д., которые могут попасть в механизм и притянуть руку оператора к вращающейся оснастке. ВСЕГДА носите плотную шляпку оператора и защитную обувь. Снимите все украшения и подберите длинные волосы. При работе с такими электроинструментами запрещается пользоваться тканевыми перчатками, из которых могут выпадать нитки.**

**x) ЗАПРЕЩАЕТСЯ дожидаться полного износа шлифовальных накладок на насадке. В противном случае насадка повредится и потребует замены. Кроме того, части накладки могут слететь и травмировать оператора.**

**y) ЗАПРЕЩАЕТСЯ касаться движущейся шлифовальной накладки.**

**z) От проволочных щеток могут отлетать щетинки даже во время обычной работы. ЗАПРЕЩАЕТСЯ перегружать щетинки, прикладывая чрезмерную нагрузку к щетке. Проволочные щетинки легко пробивают легкую одежду и кожу.**

## Знакомство с изделием

1. Оснастка для резки/шлифования
2. Манжета для отвода пыли
3. Соединение для отвода пыли
4. Рычаг для смены оснастки без использования ключей
5. Выключатель
6. Ручка
7. Кольцо регулировки скорости
8. Отверстия для охлаждения электродвигателя
9. Отверстие под вспомогательную рукоятку
10. Вспомогательная рукоятка
11. Рабочая подсветка
12. Фланец
13. Резьбовые отверстия под манжету для отвода пыли
14. Ручка крепления

**Оснастка, поставляемая в комплекте (не показана)**

- 1 круглый карбидный нож
- 1 насадка-напильник
- 1 шлифовальная насадка с текстильной застежкой
- 25 шлифовальных накладок (P60, P80, P120, P180 и P240)
- 2 скребковых ножа
- 2 пильных шины
- 1 держатель оснастки

## Назначение

Универсальный вибринструмент с быстродействующим, не требующим ключей механизмом замены. Предназначен для резки и абразивной обработки посредством быстрого колебания ножа, напильника или шлифовальной насадки.

## Распаковывание инструмента

- Аккуратно распакуйте и осмотрите инструмент. Ознакомьтесь со всеми характеристиками и функциями.
- Убедитесь, что все детали инструмента находятся в хорошем состоянии. Если какие-либо детали отсутствуют или повреждены, то эксплуатация инструмента разрешается только после замены таких деталей.

## Перед эксплуатацией

**⚠ ВНИМАНИЕ!** Всегда выключайте инструмент и выдергивайте вилку из розетки перед тем, как устанавливать или снимать манжету для отвода пыли или оснастку.

**⚠ ВНИМАНИЕ!** При работе с ножами и другой острой оснасткой всегда пользуйтесь подходящими перчатками.

**⚠ ВНИМАНИЕ!** Оснастка инструмента может разогреться во время эксплуатации! Прежде чем снимать или менять оснастку, всегда дожидайтесь, пока инструмент не остынет.

## Установка манжеты для отвода пыли

**Примечание.** Универсальной бесключевой вибринструмент можно подключать к шлангу бытового пылесоса или цеховой системы вытяжки. Это предпочтительный и самый эффективный метод удаления пыли.

**⚠ ВНИМАНИЕ!** Если отходы обработки содержат вредные вещества (частицы старой краски, лака, покрытий и т.д.), то универсальный бесключевой

виброинструмент следует обязательно подключать к подходящему пылесосу или системе вытяжки. Опасную пыль утилизируют в соответствии с нормами и правилами.

1. Проследите за тем, чтобы манжета для отвода пыли (2) совместилась с пазом в головной части многофункционального инструмента. При это соединение для отвода пыли (3) должно быть направлено вверх (рисунок 1).
2. Когда выступ и паз совместятся, наденьте манжету на фланец (12) на головной части инструмента (рисунок 1).
3. Поверните регулятор направления на манжете для отвода пыли на нужную сторону инструмента, влево или вправо (рисунок II).
4. Найдите одно из резьбовых отверстий на манжете для отвода пыли и совместите его с резьбовыми отверстиями под манжету для отвода пыли (13) (рисунок II).
5. Вставьте ручку крепления (14) в резьбовое отверстие под манжету для отвода пыли и затяните ее, чтобы зафиксировать манжету (рисунок II).

**Примечание.** При установке манжеты на инструменте не должно быть осадки (см. «Установка ножа или скребка» или «Установка шлифовальной насадки и накладок»).

**Примечание.** Соединение для отвода пыли рассчитано на шланг диаметром 32 мм. При работе в ограниченном пространстве соединитель можно снять.

### Установка и снятие соединителя для отвода пыли

- Когда манжета для отвода пыли (2) установлена на многофункциональный инструмент, соединитель для отвода пыли (3) можно легко снимать и устанавливать.
- Чтобы снять соединитель, потяните его по направлению от манжеты.
- Чтобы установить его, наденьте соединитель на манжету для отвода пыли. При этом отверстие должно быть направлено вверх.

### Присоединение шланга вытяжки

**Примечание.** Шланг вытяжки не поставляется в комплекте.

1. Наденьте подходящий по размерам шланг пылесоса или вытяжной системы на соединитель для отвода пыли (3).
2. При работе в ограниченном пространстве, в котором нет места для системы отвода пыли, соединитель можно снять, не отделив от шланга. Так его можно будет быстро установить на место.

### Установка ножа или скребка

1. Поднимите рычаг для смены оснастки без использования ключей (4), сдвиньте его вперед (рис. III) и поверните против часовой стрелки, чтобы ослабить фланец (12) (рис. IV). Поверните рычаг для смены оснастки без использования ключей по часовой стрелке, чтобы затянуть фланец (рис. IV).

#### Примечания.

- Если оснастка имеет открытый конец, то перед его установкой фланец можно ослабить частично (рисунок V).
  - Если оснастка имеет закрытый конец, фланец придется ослабить с инструмента полностью (рисунок V). После установки оснастки фланец необходимо будет вернуть на место. При первой затяжке фланца его необходимо слегка придавить пальцами.
  - Всегда следите за ориентацией ножа: кривая часть должна быть направлена вниз от инструмента (рис. VI).
2. Совместите отверстия в оснастке с выступами на фланце (рис. VII, № 1 и 2), возьмите оснастку за головку (рис. VIII), совместив выступы, и поверните рычаг для смены оснастки без использования ключей по часовой стрелке, чтобы затянуть фланец (рис. IV).



**Примечание.** Нож/оснастку можно совместить с выступами под нужным углом до затяжки фланца (рис. VII, № 3).

3. Переведите рычаг инструмента вниз, в положение фиксации (рис. IX).

**ВАЖНО!** При фиксации рычага проследите за тем, чтобы крепежные выступы были расположены правильно. Если после затяжки фланца выступы окажутся в неправильном положении (рис. X), переведите рычаг в среднее положение, затем поверните его вертикально, чтобы выступы расположились напротив стопорных пазов многофункционального инструмента (рис. X).

4. Чтобы снять нож/оснастку, повторите шаги 1-3. Нож или скребок снимают на шаге 2 (рисунок VII, № 1).

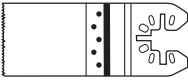
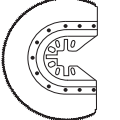
## Выбор оснастки

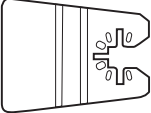
Задача	Рисунок	Название	Применение
Пиление		Биметаллический нож с режущей частью по дереву	Дерево, пластик, стекловолокно, гвозди, цветные металлы, тонкая листовая сталь, затвердевшие наполнители
		Сегментный нож из быстрорежущей стали	Тонкая древесина, пластик, стекловолокно, цветные металлы, тонкая листовая сталь, затвердевшие наполнители, оконное остекление
Шлифование		Шлифовальная подошва	Древесина, пластик, затвердевшие наполнители
Удаление строительного раствора		Алмазный сегментный нож	Керамическая и каменная плитка, подложка
Циклевание		Жесткий скребок	Старая краска, засохший клей, замазка, покрытия

Мы рекомендуем покупать оснастку и универсальный инструмент в одном и том же магазине. Всегда используйте оснастку высокого качества. Правильно выбирайте оснастку для предстоящей работы. Дополнительную информацию смотрите на упаковке оснастки.

## Крепление шлифовальной подошвы и накладок

1. Поднимите рычаг для смены оснастки без использования ключей (4), сдвиньте его вперед (рис. III) и поверните против часовой стрелки, чтобы ослабить фланец (12) (рис. IV). Поверните рычаг для смены оснастки без использования ключей по часовой стрелке, чтобы затянуть фланец (рис. IV).

### Примечания.

- Если оснастка имеет открытый конец, то перед его установкой фланец можно ослабить частично (рисунок V).
  - Если оснастка имеет закрытый конец, фланец придется ослабить и снять с инструмента полностью (рисунок V). После установки оснастки фланец необходимо будет вернуть на место. При первой затяжке фланца его необходимо слегка придавить пальцами.
  - В шлифовальной насадке имеются такие же отверстия, как в ноже или скребке, поэтому порядок установки аналогичен.
2. Совместите отверстия в оснастке с выступами на фланце (рис. VII, № 1 и 2), возьмите оснастку за головку, совместив выступы, и поверните рычаг для смены оснастки без использования ключей по часовой стрелке, чтобы затянуть фланец (рис. IV).

**Примечание.** Оснастку можно совместить с выступами под нужным углом до затяжки фланца (рис. VII, № 3).

3. Переведите рычаг инструмента вниз, в положение фиксации (рис. IX).

**ВАЖНО!** При фиксации рычага проследите за тем, чтобы крепежные выступы были расположены правильно. Если после затяжки фланца выступы окажутся в неправильном положении (рис. X), переведите рычаг в среднее положение, затем поверните его вертикально, чтобы выступы расположились напротив стопорных пазов многофункционального инструмента (рис. X).

4. Чтобы снять нож/оснастку, повторите шаги 1-3. Шлифовальную насадку снимают на шаге 2 (рисунок VII, № 1).
5. Выберите подходящую для своей задачи шлифовальную накладку (смотрите раздел «Выбор шлифовальной накладки по зернистости»).
6. Накладки крепятся к шлифовальной подошве с помощью текстильных застежек. Чтобы закрепить накладку, аккуратно совместите один угол накладки с углом шлифовальной насадки и постепенно опустите насадку на подошву, не допуская перекосов (рисунок XI).
7. Плотно прижмите универсальный инструмент с установленной накладкой к плоской поверхности и включите его на очень небольшое время. Это обеспечит хорошее удержание накладки и предотвратит преждевременный износ.

**Примечание.** Если одна сторона износила в процессе эксплуатации, аккуратно отделите шлифовальную накладку, переверните ее на 120° и установите на место (выполните шаги 6 и 7).

## Выбор шлифовальной накладки по зернистости

- Существуют несколько классов шлифовальных накладок: крупнозернистые (зернистость F60), среднезернистые (зернистость F120) и мелкозернистые (зернистость F240).
- Крупнозернистые абразивный инструмент применяется для черновой обработки, среднезернистый для полустойвой обработки, а мелкозернистый – для чистовой обработки.
- Чтобы качество обработки всегда оставалось высоким, используйте только высококачественными шлифовальными накладками.
- Оптимальную зернистость абразива для каждой конкретной операции рекомендуется определять путем пробных проходов по ненужному куску материала. Если шлифованием не удаётся убрать какие-либо поверхностные дефекты заготовки, попробуйте либо выполнить черновой проход абразивом с более крупным размером зерна (а затем вернуться к исходной зернистости), либо удалить дефекты свежим куском шлифовальной бумаги и доделать работу абразивом выбранной (более мелкой) зернистости.

## Установка вспомогательной рукоятки

- Вспомогательную рукоятку (10) можно устанавливать с любой из двух сторон многофункционального инструмента.
- Вкрутите вспомогательную рукоятку в соответствующее отверстие под вспомогательную рукоятку (9).
- Вспомогательную рукоятку можно установить только с противоположной стороны от соединения для отвода пыли (3), если оно имеется (инструкции по монтажу смотрите в разделе «Установка манжеты для отвода пыли»).

## Эксплуатация

**⚠ ВНИМАНИЕ!** Во время работы с этим инструментом ВСЕГДА пользуйтесь подходящими средствами индивидуальной защиты, в частности, средствами защиты органов зрения, дыхания и слуха.

**⚠ ВНИМАНИЕ!** Во время работы с этим инструментом следует пользоваться вибрационными перчатками для защиты от вибраций, вырабатываемых инструментом.

## Включение и выключение

**Примечание.** При включении инструмента также загорается рабочая подсветка (11). При выключении инструмента рабочая подсветка гаснет.

1. Надежно удерживайте инструмент за рукоятку (6). Большой палец должен лежать на выключателе (5).
2. Чтобы включить инструмент, сдвиньте выключатель вперед до фиксации.
3. Чтобы включить инструмент, сдвиньте выключатель назад до фиксации.

**⚠ ВНИМАНИЕ!** Дайте инструменту полностью разогреться, и только потом касайтесь им заготовки.

**⚠ ВНИМАНИЕ!** Отверстия для охлаждения электродвигателя служат для вывода тепла электродвигателя из корпуса и не должны быть перекрыты. Пыль, древесная стружка и опилки могут заблокировать отверстия для охлаждения. В результате инструмент отключится. Металлическая стружка может вызвать необратимое повреждение инструмента, если попадет внутрь него. Не позволяйте пыли, опилкам и стружке скапливаться. Поддерживайте чистоту на рабочем месте (особенно в ограниченных зонах и при работе с вредными веществами) с помощью пылесоса.

**ВНИМАНИЕ!** НЕ вдыхайте пыль! Пользуйтесь подходящими средствами защиты органов дыхания. Некоторые материалы (особенно искусственные композитные материалы) дают ядовитую пыль.

## Регулировка скорости инструмента

- Частота колебания универсального инструмента задается кольцом регулировки (7).
  - Скорость следует менять при работающем электродвигателе.
1. Чтобы увеличить скорость, поверните кольцо регулировки в сторону большего номера.
  2. Чтобы уменьшить скорость, поверните кольцо регулировки в сторону меньшего номера.

**Примечание.** Скорость инструмента регулируют с учетом выполняемой работы и материала. Дополнительную информацию о выборе скорости инструмента смотрите в инструкциях производителя оснастки.

## Пиление

- Используйте более высокую скорость пиления!
- Следите за тем, чтобы нож был острым и находился в хорошем состоянии.
- Не используйте поврежденные или каким-либо образом деформированные ножи.
- При пилении легких строительных материалов следуйте инструкциям поставщиков материалов.
- Погружные пропилы разрешается выполнять ТОЛЬКО при работе с мягкими материалами: древесины, гипсокартон и т. д.
- Если пользуетесь ножами, не предназначенными для резки металла, проследите за тем, чтобы в заготовке не оставалось гвоздей или винтов. При необходимости удалите посторонние предметы из заготовки или воспользуйтесь ножами по металлу.

## Шлифование

- Используйте более высокую скорость колебаний!
- Скорость снятия припуска и рисунок обработанной поверхности определяются типом шлифовальной накладки, заданной скоростью инструмента и прикладываемым давлением.
- Обращайте особое внимание на то, чтобы прикладываемое давление было равномерным. Это увеличит срок службы шлифовальных накладок.
- Увеличение давления прижима при шлифовании приведет не к росту производительности, а к интенсивному износу инструмента и шлифовальной накладки.
- Для прецизионной точечной обработки кромок, углов и труднодоступных мест разрешается работать кончиком или кромкой шлифовальной насадки.
- Шлифовальной накладкой, которая использовалась для обработки металла, нельзя обрабатывать какие-либо другие материалы.
- Регулярно чистите шлифуемую поверхность щеткой или пылесосом, чтобы шлифовальная накладка не теряла контакт с поверхностью.

## Циклевание

- Используйте более низкую скорость колебаний!
- При работе с мягкими материалами (например, древесиной), располагайте инструмент под плоским углом и не прикладывайте больших усилий, чтобы скребок не врезался в поверхность.

## Рекомендации по работе с универсальным инструментом

- Избегайте продолжительной работы на очень низкой скорости.
- На низкой скорости инструмент может перегреваться. Если это произойдет, дайте ему поработать 2-3 минуты без нагрузки для охлаждения электродвигателя.
- Своевременно зачищайте ножи.
- Следите за тем, чтобы заготовка была надлежащим образом зажата, или удерживайте ее так, чтобы она не могла сместиться. Любое смещение



заготовки может повлиять на качество реза или обработанной поверхности.

- Включайте инструмент до контакта с заготовкой, а выключайте только после того, как поднимете его с заготовки.
- **ЗАПРЕЩАЕТСЯ** доводить до полного износа шлифовальной накладки! Это приведет к повреждению шлифовальной подошвы.
- Гарантия не распространяется на износ шлифовальной подошвы.
- Не прикладывайте к инструменту чрезмерных усилий: это приведет к снижению эффективности работы универсального инструмента и может вызвать перегрузку электродвигателя.
- Регулярно заменяйте оснастку, чтобы сохранять оптимальную эффективность работы.

## Оснастка

- Дилер Triton предлагает полный выбор оснастки для универсальных виброинструментов: различные ножи, скребки, шлифовальные насадки.

## Техническое обслуживание

**⚠ ВНИМАНИЕ!** Обслуживание/очистку разрешается начинать только после того, как инструмент будет отключен от источника питания.

### Общий осмотр

- Регулярно проверяйте затяжку всех крепежных винтов. Со временем затяжка может ослабевать от вибрации.
- Перед каждым использованием инструмента осматривайте шнур питания на предмет повреждений или износа. Во избежание опасности замена поврежденного электрического шнура должна выполняться производителем, его сервисным представителем или лицами аналогичной квалификации. Эта рекомендация распространяется и на шнуры-удлинители, используемые с инструментом.
- Инструмент не требует дополнительного обслуживания или смазки.

### Очистка

**⚠ ВНИМАНИЕ!** При очистке этого инструмента ВСЕГДА пользуйтесь средствами защиты, включая средства защиты глаз и перчатки.

- Всегда держите инструмент в чистоте. Пыль и грязь ускоряют износ внутренних деталей и сокращают срок службы устройства.
- Для чистки корпуса используйте мягкую щетку или сухую тряпку.
- Запрещается использовать щелочные вещества для очистки пластиковых деталей. Если сухая чистка не дает желаемого результата, рекомендуется протереть инструмент влажной тряпкой с мягким моющим средством.
- Не допускайте контакта инструмента с водой.
- Тщательно высушите инструмент перед использованием.
- По возможности рекомендуется продуть вентиляционные отверстия сухим и чистым сжатым воздухом (при необходимости).

### Контактные данные:

За технической поддержкой или услугами по ремонту обращайтесь на нашу горячую линию по телефону (+44) 1935 382 222.

**Сайт:** [tritontools.com/en-GB/Support](http://tritontools.com/en-GB/Support)

**Адрес:**

Powerbox  
Boundary Way  
Lufton Trading Estate  
Yeovil, Somerset  
BA22 8HZ, United Kingdom (Великобритания)

## Хранение

- После эксплуатации храните этот инструмент и оснастку к нему в чемоданчике в сухом, надежном, недоступном для детей месте.

## Утилизация

Утилизация неработающего и не подлежащего ремонту электроинструмента должна выполняться в строгом соответствии с государственными нормативами.

- Запрещается утилизировать электроинструмент или иной лом электрического и электронного оборудования с бытовым мусором.
- Обратитесь в местное управление по утилизации отходов за информацией о правильных методах утилизации электроинструмента.

## Поиск и устранение неисправностей

Неисправность	Возможная причина	Метод устранения
Инструмент не запускается при перемещении выключателя.	Отсутствует питание.	Проверьте источник питания.
	Неисправен выключатель или сам инструмент.	Сдайте инструмент на ремонт в официальный сервисный центр Triton.
Нож не режет надлежащим образом.	Слишком низкая скорость.	Увеличьте скорость.
	Установленный нож не соответствует материалу.	Поменяйте нож.
	Инструмент не соответствует материалу.	Для некоторых материалов (включая закаленные металлы) подходящих ножей нет. Воспользуйтесь другими способами резки.
	Нож изношен.	Замените диск.
Шлифовальные накладки отделяются от подошвы во время работы.	Слишком высокая скорость.	Уменьшите скорость.
	Слишком высокое усилие прижима.	Уменьшите усилие прижима.
	Изношена текстильная застёжка шлифовальной подошвы.	Замените шлифовальную подошву.
Непонятный механический шум.	Оснастка не закреплена надлежащим образом.	Убедитесь, что нож или оснастка надёжно закреплены.
	Неисправность инструмента.	Прекратите использование инструмента и сдайте его на ремонт в официальный сервисный центр Triton.
Горелый запах или другие отклонения во время работы.	Неисправность инструмента.	Незамедлительно отключите инструмент и соедините его от источника питания. Сдайте инструмент на ремонт в официальный сервисный центр Triton.

## Декларация соответствия CE

**Нижеподписавшийся:** Господин Дэррел Моррис (Darrell Morris)

**уполномоченный компаний:** Triton

**Заявляет, что:** Настоящая декларация была выпущена под единоличную ответственность производителя. Объект настоящей декларации отвечает требованиям соответствующих норм унификации Евросоюза.

**Идентификационный код:** TMUTL

**Описание:** Бесключевой многофункциональный инструмент 300 Вт

**Соответствует следующим директивам и стандартам:**

- Директива по машинам 2006/42/EC
- Директива по электромагнитной совместимости 2014/30/EC
- Директива об ограничении использования вредных веществ 2011/65/EU
- EN 60745-1:2009+A11:2010
- EN 60745-2-4:2009+A11:2011
- EN ISO 12100:2010
- EN 55014-1:2006+A1:2009+A2:2011
- EN 55014-2:2015
- EN 61000-3-2:2014
- EN 61000-3-3:2013

**Уполномоченный орган:** Intertek

**Владелец технической документации:** Triton

**Дата:** 06/12/2018

**Подпись:**



Господин Дэррел Моррис (Darrell Morris)

Директор

**Название и адрес производителя:**

Powerbox International Limited, Company No. 06897059.

Юридический адрес: Powerbox, Boundary Way, Lufton Trading Estate,

Yeovil, Somerset, BA22 8HZ, United Kingdom (Великобритания).



# Az eredeti utasítások fordítása

## Bevezetés

Köszönjük, hogy megvásárolta ezt a Triton szerszámot! A jelen útmutató a termék biztonságos és hatékony üzemeltetéséhez szükséges információkat tartalmazza. Ez a termék egyedi tulajdonságokkal rendelkezik, és még ha Ön ismeri is a hasonló termékeket, mindenképpen alaposan olvassa el ezt az útmutatót, hogy megértse a benne levő utasításokat. Ügyeljen arra, hogy a szerszámot használó minden személy elolvassa és teljesen megértse ezeket az utasításokat.

## A szimbólumok leírása

A készülék adattábláján jelölések találhatóak. Ezek fontos információkat tartalmaznak a termékről vagy annak használatáról.



Viseljen fülvédőt.  
Viseljen védőszemüveget.  
Viseljen védőmaszkot.  
Viseljen fejdédőt.



Viseljen védőkesztyűt.



Olvassa el a kezelési útmutatót.



Vigyázat!



FIGYELEM: A mozgó alkatrészek zúzódasos és vágott sérüléseket okozhatnak.



Mérgező gőzök vagy gázok!



Csak beltérben használható.



II. érintésvédelmi osztály  
(kettős szigetelés a nagyobb védetség érdekében)



Belső, késleltetett leoldású biztosíték.  
Névleges áramerősség: 3,15 A.



A készülék megfelel a vonatkozó jogszabályoknak és munkavédelmi szabványoknak.



**Környezetvédelem** A leselejtezett elektromos termékeket nem szabad a háztartási hulladékba dobni. Kérjük, vigye el a megfelelő újrafelhasználási helyre, ha létezik ilyen. Keresse meg a helyileg illetékes hatóságokat vagy a forgalmazót az újrafelhasználásra vonatkozó tanácsokért.

## Műszaki rövidítések

V	Volt
~, AC	Váltakozó feszültség
A, mA	Amper
n <sub>0</sub>	Üresjáratú fordulatszám:
n	Névleges fordulatszám
opm	Keringés vagy rezgés percenkénti száma
°	Fok
Hz	Hertz
~, DC	Egyenfeszültség
W, kW	Watt, kilowatt
/perc v. min <sup>-1</sup>	Percenkénti irányváltás vagy fordulat
1/perc	Percenkénti fordulat
dB (A)	A-súlyozott zajszint decibelben
m/s <sup>2</sup>	Méter per szekundumnégzet (rezgés nagysága)
Ø	Átmérő

## Műszaki adatok

Típuszám:	TMUTL
Tápfeszültség:	230 V ~50 Hz
Teljesítmény:	300 W
Üresjáratú fordulatszám:	11 000 – 21 000 <sup>1</sup> /perc
Rezgési szög:	3,2°
Érintésvédelmi osztály	II
Víz elleni védetség osztály	IP20
Hálózati vezeték hossza:	3 m
Méreték (H x Sz x M):	277 x 100 x 62 mm
Tömeg:	1,7 kg
<b>A kezelő számára a zajszint meghaladhatja a 85 dB(A) értéket, és kötelező a hallásvédő eszközök alkalmazása.</b>	
<b>Zaj- és vibrációs adatok</b>	
Hangnyomás szintje, L <sub>PA</sub> :	80 dB(A)
Hangteljesítmény, L <sub>WA</sub> :	91 dB(A)
Tűrés, K:	3 dB(A)
Súlyozott vibráció, a <sub>w</sub> :	3,68 m/s <sup>2</sup>
Tűrés, K:	1,5 m/s <sup>2</sup>
<b>A folyamatos fejlesztés részeként a TRITON termékek műszaki adatai értesítés nélkül megváltozhatnak.</b>	

A rezgés kibocsátás itt közölt teljes értéke szabványos vizsgálati eljárással került meghatározásra, és segítségével az elektromos kéziszerszámok összehasonlíthatók egymással. A rezgés kibocsátás teljes értékének segítségével előzetesen megbecsülhető a rezgésnek való kitettség mértéke.

**FIGYELEM:** A szerszám rezgés kibocsátása egy adott alkalmazásnál eltérhet a megadott teljes értéktől a használat módjától függően. Meg kell hozni a kezelőt védő azon biztonsági intézkedéseket, amelyek a tényleges használati feltételek melletti kitettség becslőt értékén alapulnak (figyelembe véve a működési ciklus minden részét, mint például azt az időtartamot is, amíg az eszköz ki van kapcsolva, vagy amikor be van kapcsolva, de csak alapjáraton működik).

**FIGYELEM:** Mindig viseljen hallásvédő eszközt, ha a zajszint meghaladja a 85 dB(A) értéket, és korlátozza a zajnak való kitettség időtartamát, amennyiben szükséges. Ha a

zajszint meg fűvédővel is kényelmetlen, azonnal hagyja abba a szerszám használatát, és ellenőrizze, hogy a fűvédő megfelelően illeszkedik-e, és biztosítja-e a szerszám által keltett hangszint megfelelő csökkentését.

**⚠ FIGYELEM:** A szerszám vibrációja a felhasználónál a tapintásérzék elvesztését, zsalbátást, bizsergő érzést és csökkent fogási készséget eredményezhet. A hosszú távú klettség krónikus betegséget okozhat. Szükség esetén korlátozza a rezgésnek kitett időtartamát, és használjon rezgéscsillapító kiegészítőt. Ne használja a szerszámot csupasz kézzel a normál, kellemes hőmérséklet alatt, mivel ekkor a rezgésnek erősebb lesz a hatása. A műszaki adatokban megadott vibrációs számadatokról kiszámítható a szerszám használatának időtartama és gyakorisága.

A műszaki adatokban megadott zaj- és vibrációs szintek a nemzetközi szabványoknak megfelelően vannak meghatározva. A számadatok a szerszám szokásos működési körülmények között történő normál használatát jelzik. A rosszul karbantartott, rosszul összeszerelt, vagy nem megfelelő módon használt szerszámmal a zajszint és a rezgésint megemelkedhet. A [www.osha.europa.eu/weboldal/tájékoztatas](http://www.osha.europa.eu/weboldal/tájékoztatas) nyújt a munkahelyi hang-és vibrációs szintekről. Ez hasznos lehet az otthoni felhasználók számára, akik a szerszámokat hosszú időn át használják.

## Az elektromos szerszámra vonatkozó általános munkavédelmi tudnivalók

**⚠ FIGYELEM:** A szerszámhoz mellékelt minden biztonsági figyelmeztetést, utasítást, illusztrációt és műszaki adatot olvasson el. Az alábbi utasítások figyelmen kívül hagyása áramütést, tüzet és/vagy súlyos sérülést okozhat.

**Örizzem meg minden figyelmeztetést és utasítást a későbbi tájékozódás érdekében.**

A figyelmeztetéseken említett „szerszámgép” kifejezés az összes alábbi figyelmeztetés esetén az elektromos hálózatról üzemelő (vezetékes) és az akkumulátorral üzemelő (vezeték nélküli) szerszámokra is vonatkozik.

### 1) Munkaterület biztonságja

- Tartsa tisztán és jól megvilágítva a munkaterületet.** A rendezetlen és sötét területek vonzóak a baleseteket.
- Ne működtesse az elektromos kéziszerszámokat robbanásveszélyes folyadékok, gázok vagy por jelenlétében.** Az elektromos kéziszerszámok sztrákkát bocsátanak ki, amelyek meggyújtják a port vagy a gázokat.
- Az elektromos kéziszerszám használata közben a gyermekeket és a környékben tartózkodókat tartsa távol!** A figyelemvonás miatt elvesztheti ellenőrzését a munka felett.

### 2) Elektromos biztonság

- A szerszám csatlakozódugója illeszkedjen az aljzathoz! Soha, semmilyen módon ne alakítsa át a dugaszt. Semmiféle csatlakozóadaptert ne használjon védővezetékekkel ellátott („földelt”) szerszámokhoz. A nem módosított, és az aljzatra illeszkedő csatlakozódugók csökkentik az áramütés veszélyét.**
- Kerülje a fizikai érintkezést földel vagy testtel felületekkel (pl. csövek, radiátorok, tűzhelyek, hűtőszekrények). Nő az áramütés veszélye, ha a felhasználó teste földelre van.**
- Ne tegye ki a szerszámegypeket esőnek vagy víznek környezetnek.** A szerszámigép kerülje a víz növeli az áramütés kockázatát.
- Ne sértsse meg a tápkábelét. Soha ne vágja, húzza vagy távolítsa el az aljzattól a szerszámegpet a vezetéknel fogva.** A kábel tartsa tiszta a forróarsóktól, olajtól, éles peremektől vagy mozgó alkatrészeket. A megrongálódott vagy összekuszálódott kábelek növelik az áramütés veszélyét.
- Ha az elektromos kéziszerszámot kültéri környezetben használja, használjon a kültérben alkalmazható hosszabbító kábelt. A kültéri alkalmazásra megfelelő hosszabbító használata csökkenti az áramütés veszélyét.**
- Ha az elektromos kéziszerszám nedves környezetben történő működésére elkerülhetetlen, használjon lekapcsoló áramvédő eszközzel (RCD) védett áramforrást. A FI-rel használatra csökkent az áramütés veszélyét.**

### 3) Személyi biztonság

- Legyen figyelmes, ügyeljen arra, amit tesz, és őrizze meg a józan ítélőképességét a szerszámgép működése során. Ne használja a szerszámigépet, ha fáradt, vagy amennyiben kábítószerek, alkohol vagy gyógyszerek hatása alatt áll. A szerszámgép működése során előforduló pillanatnyi figyelmenléves súlyos személyi sérülést eredményezhet.**
- Használjon személyi védőfelszerelést. Mindig használjon védőszemüveget.** Az adott körülményekre alkalmazott olyan biztonsági felszerelések, mint például porvédő maszk, csúszámentes biztonsági lábbeli vagy fűvédő csökkenti a személyi sérülések veszélyét.
- Kerülje el a véletlenszerű elindítást. Az áramforráshoz és/vagy az akkumulátorhoz történő csatlakozás előtt, vagy az eszköz felemelésekor vagy szállítása során, győződjön meg róla, hogy a BE/KI kapcsoló az OFF (K) helyzetben van-e. Baleset forrása lehet, ha a szerszámigépet úgy szállítja, hogy közben az újít a BE/KI kapcsolón tarja, vagy áram alá helyezi a szerszámigépet úgy, hogy a kapcsolója bekapcsol (ON) helyzetben van.**
- A szerszámigép bekapcsolása előtt távolítsa el minden beállítókulcsot vagy fogót. A szerszámigépet valamely mozgó alkatrészén hagyott villáskulcs vagy állítókulcs személyi sérülést okozhat.**
- Kerülje a rendellenes tesztárást. Mindig biztosan álljon a lábán, és őrizze meg az egyensúlyát. Ez az elektromos kéziszerszám biztosan irányítást teszi lehetővé virádtalan helyzetekben.**
- Öltözzen megfelelően. Ne viseljen bő ruhákat vagy ékszereket. A haját, a ruháját és a kesztyűjét tartsa távol a mozgó alkatrészekről. A bő ruhák, ékszerek vagy a hosszú haj beakadhatnak a mozgó alkatrészekbe.**
- Amennyiben rendelkezésre állnak porészívő készülékek és gyűjtőtartályok, csatlakoztassa és megfelelően használja azokat. Ezeknek a készülékeknek a használata csökkenti a porral járó veszélyeket.**

**h) A munkát NE a (szerszám)ok többszöri használatából fakadó kényelmi szempontok vagy megelégedés szerint, hanem a termékre vonatkozó biztonsági rendszabályok betartásával végezze. Egy óvatlan mozdulat a másodperc töredéke alatt okozhat súlyos sérülést!**

### 4) Az elektromos kéziszerszám használata és karbantartása

- Ne erőltesse az elektromos kéziszerszámot. A célnak megfelelő elektromos kéziszerszámot használja. A megfelelő elektromos kéziszerszám jobban és biztonságosabban végzi el azt a feladatot, amelyre terveztek.**
- Az elektromos kéziszerszámot ne használja akkor, ha a BE/KI kapcsoló nem működik megfelelően (nem kapcsolja ki vagy be a készüléket). A BE/KI kapcsolójával ne végezhetők elektromos kéziszerszám veszélyes, ezért meg kell javíttatni.**
- Húzza ki a csatlakozót a tápforrásból, és/vagy vegye ki az akkumulátort az elektromos kéziszerszámól, mielőtt bármilyen beállítást vagy tartozékcserezt hajtana létre, illetve elárólna a szerszámot. Az ehhez hasonló megelőző intézkedések csökkentik a véletlenszerű bekapcsolás kockázatát.**
- A használaton kívüli szerszámegpet tartsa távol a gyermekektől, és ne engedje, hogy a szerszámgép használatát vagy a jelen kézikönyvet nem ismerő személy működtesse a szerszámigépet. A szerszámigépek veszélyesek lehetnek a gyakorlatilag nem rendelkező felhasználók kezében.**
- Tartsa karban az elektromos kéziszerszámot. Ellenőrizze, hogy a mozgó alkatrészek illeszkednek-e és beállítás megfelelő-e, nincs-e rajtuk meghibásodott elem, vagy nem áll-e fenn olyan körülmény, amely hátrálhat az elektromos kéziszerszám működésére. Használat előtt javítsa meg az elektromos kéziszerszámot, amennyiben az sérült. A nem megfelelően karbantartott elektromos kéziszerszámok sok balesetet okoznak.**
- A vágóeszközöket tartsa élesen és tisztán. A megfelelően karbantartott, éles vágóeszközökkel rendelkező vágóeszközöknél kevésbé valószínű a beszorulás, és a szerszám irányítása is könnyebb.**
- Az elektromos kéziszerszámokat, a kiegészítőket, a betétkészletek stb. a jelen utasításoknak megfelelően használja, figyelembe véve a munkakörülményeket és a végrehajtandó munkát. Az elektromos kéziszerszám rendeltetéstől eltérő használata veszélyes helyzetet okozhat.**
- Szerviz**
- a) Az elektromos kéziszerszám szerelését bízva szakképzett szerelőre, aki az eredetivel megegyezővel végezze a javítást. Ez biztosítja az elektromos kéziszerszám biztonságos működésének fenntartását.**

## A multifunkciós gépre vonatkozó munkavédelmi tudnivalók

A többelőli, kézi, vezetékes és vezeték nélküli, forgó és rezgő multifunkciós gépekre vonatkozó általános munkavédelmi tanácsok.

**⚠ FIGYELEM:** Az elektromos vagy gázvezetékekkel való érintkezés áramütéshez, tűzhoz vagy robbanásához vezethet. A vízvezetékbe való behatolás anyagi kárt és áramütést okozhat. Használaton megfelelő detektorokat annak meghatározására, hogy vannak-e rejtett vezetékek a munkaterületen. Mindig legyen olyan körültekintő betomszóg vágások elkészítésénél, ahol a fűrészlapp vagy a tartozék kilépési pontja az anyag másik oldalán nem látható.

**⚠ FIGYELEM:** A régebbi épületek anyagában és texturált borítványokban asbeszt lehet jelen, melyet fokozott óvatossággal kell kezelni. Ha úgy véli, hogy asbeszt lehet jelen, vagy asbeszt tetdez fel, kérjen tanácsot az eltávolításával kapcsolatban a helyi egészségügyi és munkavédelmi hatóságoktól. Éves szűrésre lehet egy asbeszt eltávolítására szakosodott cég szolgáltatása.

**⚠ FIGYELEM:** Ha a gép vágóeszköze „élő” vezetékekkel érintkezik, a szerszámgép fém alkatrészei is „áram alá” kerülhetnek, és a kezelő áramütés érheti. Az elektromos szerszámot használat közben mindig kizárólag a szigetelt markolatnál fogja meg.

**⚠ FIGYELEM:** NE dolgozzon nedves anyaggal vagy hűtőfolyadékokkal igényelt tartozékokkal. A géptestbe jutó folyadékok elektromos veszélyforrást jelentenek, valamint károsítják a szerszámot.

**⚠ FIGYELEM:** Egyes anyagok megmunkálása során a keletkezett por mérgező hatású lehet. A bűk, a tölgy, a mahagóni, a tölgy, a mesterséges faanyagok és bizonyos felületkezelő anyagok, többek között a olíva tartalmaz festékek mérgező hatásúak. Az 1960 előtt épített épületekben általában használtak az olómatomiált festékek. Mindig használjon megfelelő légvédőeszközt, például arcmaszkot. Ideális esetben porészívő rendszert is alkalmazzon, vagy rendszeresen porszívózza fel a munkaterületet a por felgyülemelésének megakadályozása érdekében, és a munka befejezése után végezzen el egy utolsó porszívást. A legtöbb por tűvesztélyt jelent. A fej leletti munkavégzés magasabb kockázatot jelent a por szempontjából.

**⚠ FIGYELEM:** Visseljen gázvédő védőeszközt a fűrészlapp és tartozékok cseréjéhez. Egyes fűrészlappok és tartozékok nagyon élesek lehetnek. A kaparókések használat során élesebbé válnak. A fűrészlappok és a tartozékok közvetlenül a használat után nagyon forróak lehetnek, ezért várja meg, hogy lehűljenek.

**⚠ FIGYELEM:** Tartsa tisztán a munkaterületet. A különböző anyagokból, többek között a fából és fémelekből származó porok erősen tűvesztélyesek. A magneziummal tartalmazó könnyűfémövegek száraza por könnyen meggyulladhat vagy felrobbanhat.

**c) NE kezelje a munkaterület felületét oldószer tartalmazó folyadékokkal.** Ha az ilyen folyadékok például hantólas miatt felmelegsznek, mérgező gázok keletkezhetnek, vagy a felület tüzet foghat.

**⚠ FIGYELEM:** SOHA NE használjon olyan fűrészlappot vagy tartozékot, melynek maximális fordulatszáma alacsonyabb az elektromos kéziszerszám üresjárati fordulatszámánál.

**d) Tartozékok és fűrészlapp cseréje, valamint karbantartási műveletek végzése előtt VÁLASSZA LE a szerszámigépet az áramforrástól, legyen az hálózati feszültség vagy akkumulátor. Ha a szerszám akkumulátora rögzített kialakítású és feltöltési állapottól, fokozatosan ügyeljen arra, hogy ne kapcsolja be a szerszámot a tartozék vagy fűrészlapp cseréjéhez.**

- e) MINDIG a gyártó által jóváhagyott vagy az elektromos szerszám gép műszaki adatainak megfelelő tartozékokat vagy fűrészlapot használjon, beleértve a méret és sebesség szerinti megfelelőt. **NE** vágjon a jelen útmutató Műszaki adatak című részében ismertetettől nagyobb vastagságú anyagot.
- f) A különböző tartozékokhoz és fűrészlapokhoz **KIZÁRÓLAG** az elektromos kéziszerszám gyártója által jóváhagyott és az adott céra tervezett adaptert használjon.
- g) **NE** módosítsa a tartozékokat vagy fűrészlapokat olyan elektromos kéziszerszámmal való használatra, illetve olyan munkára, melyre azokat nem tervezték.
- h) A tartozékokat vagy fűrészlapokat **NE** használja, ha azok sérültek, hajlottak, kiptartozottak, erősen korrodálódtak vagy túlzottan elhasználódtak. Az ilyen tartozékok elröghetnek, és súlyosan megbesebíthetik a kezelőt. Használat előtt MINDIG ellenőrizze a tartozékokat vagy fűrészlapokat, és ha állapotuk nem megfelelő, haladéktalanul selejtezze le azokat. **SOHA** ne használjon élelterne kapott fűrészlapot. MINDIG éles fűrészlapot használjon.
- i) Használat előtt MINDIG győződjön meg róla, hogy a fűrészlapok vagy tartozékok szilárdan rögzítve vannak-e a szerszámban, és a rögzítést végző kéziszerszámot eltávolította-e az elektromos kéziszerszámról.
- j) A beragadt fűrészlapot vagy tartozékot **NE** próbálja kiszabadítani a elektromos kéziszerszám hálózati feszültségrei való leválasztása előtt.
- k) Használat előtt vizsgálja meg a munkadarabot, hogy az megfelelő állapotú-e a felszerelt tartozék vagy fűrészlap számára. A munka megkezdése előtt a munkadarabtól távolítsa el a szegeket, tűzőkapcsokat, valamint a hasonlóan beágyazott idegen tárgyakat.
- l) A munka megkezdése előtt a munkadarabot szilárdan rögzíteni kell egy pillanatszerűen vagy satu segítségével.
- m) MINDIG biztosítson megfelelő világítást a munkaterületen. *Soha ne vegye le a munkavédelmi szemüvegét vagy alarácát a látás javítása érdekében, ehelyett növelje a világítás fényerőjét, vagy irányítsa úgy a fényugarat, hogy megfelelően megvilágítsa a munkaterületet.*
- n) **NE** működésbe az elektromos kéziszerszámot gyűlönyök közelében. Fokozott körültekintéssel járjon el a és fém vágásokor. *A fémnem munkálás szikrái könnyen meggyújtják a faport.*
- o) Az akkumulátor töltők csak beltérben használhatók. *Mindig ügyeljen arra, hogy a tükpákból és az akkumulátor töltőből ne érhesse víz vagy nedvesség.*
- p) **SOHA** ne indítsa el az elektromos kéziszerszámot, ha fűrészlapja vagy tartozéka hozzáér a munkadarabhoz, és mindig vágja meg, hogy a kéziszerszám elterje a teljes fordulatszámát azelőtt, hogy érintkezésbe lépne a munkadarabbal. Az elektromos kéziszerszám fordulatszám-szabályozó gombjával (ha van) állítsa be a fordulatszámot vagy fűrészlapnak megfelelő sebességre.
- q) A személyes fizikai erején kívül **NE** fejtson ki további erőt a szerszámra. adjon időt a fűrészlapnak vagy tartozéknak a művelet elvégzésére. *Ha nem alkalmas külső segítséget az erőfelítéshez, akkor biztosan, erősen tudja fogni a szerszámot, amikor az átszárkítja a megmunkált anyagot, továbbá csökken a szerszám kopása, mely az élettartamot megnöveli. A külső erőfelítés hatására elgöngyölíthet, illetve elcsavarodhat a tartozék vagy fűrészlap, ami töréshez és sérüléshez vezethet. Ha az elektromos kéziszerszámot egy kézzel is lehet fogni, amikor csak lehetséges, mindkét kézzel fogja. Az elektromos kéziszerszám kezeléskor MINDIG körültekintően járjon el.*

- r) **A fűrészes, vágás és a csiszoló műveletek hőt termelnek.**  
*Használja le a munkadarabot és az elektromos kéziszerszámra is. MINDIG ügyeljen a hőmérsékletre, és túlzott felmelegedés esetén kapcsolja ki a szerszámot és hagyja lehűlni a munka folytatása előtt. A kivételtől függően egyes elektromos kéziszerszámok gyorsabban és hatékonyabban hűlnek le terhelés nélkül, magas fordulatszámú átvartva.*
- s) Az elektromos kéziszerszám a szellőzőnyílásain keresztül port szívhát magába.  
*A por állaga tömrekesztésként túlzott felgyülemése elektromos veszélyforrást okozhat, és a károsítók tömrekesztéséhez vezethet. MINDIG győződjön meg arról, hogy a környezeti portartalma biztonságos a szerszám számára, valamint ellenőrizze, hogy a szellőzőnyílások nincsenek eltömődve.*

- t) A hálózati feszültségrei működő szerszámoknál ügyeljen arra, hogy a tápvezeték MINDIG a szerszám mögött, és ne a tartozék vagy fűrészlap működési területe közelében helyezkedjen el.
- u) **NE** nyúljon a munkadarab alá, ne fektesse a munkadarabot a saját testére, illetve ne tartsa a munkadarabot megmunkálás közben, mivel a munkadarabból kinyúló fűrészlappal vagy tartozékkal való érintkezés súlyos személyi sérülést okozhat.
- v) Az erős rezgést kibocsátó elektromos kéziszerszámokat **rezgéslelcsökkentő** kiegészítést használja, különösen hosszantartó munkavégéskor.
- w) A forgó mechanizmusú elektromos kéziszerszámoknál és tartozékoknál **ügyeljen arra, hogy a kezelő ne viseljen szakadt vagy rongyas kesztyűt, mely beakadhat a forgó mechanizmusba, ami beránthatja a kezelőt kezét a forgó tartozékba, és sérülést okozhat. MINDIG viseljen feszítő álló munkavédelmi ruhát és munkavédelmi lábbelit. Vegye le az ékszereket, és tizze fel a haját. SOHA ne viseljen szövetkesztyűt, mely kirojtosodhat az elektromos kéziszerszám használatára közben.**
- x) **NE** hagyja a csiszolólapokat a csiszolóalápoló ekponni. Ez károsítja a csiszolóalápoló felületét, így annak kicserélése szükségesé válik, továbbá a csiszolóalápoló részeinek a csiszolóalápoló való leropulását, és így a kezelő sérülését okozhatja.
- y) **NE** érintse meg a mozgó csiszolóalapot.
- z) A drótkete sörtesi normál használat mellett is kirepülhetnek a keféből. *NE terelje túl a sörtestet a kefére kifejtett túlzott nyomással. A drótkete sörtesi könnyen áthatolhatnak a könnyű ruházaton és a bőrn.*

## A termék ismertetése

- Vágó/csiszoló tartozék
- Porelvezető gallér
- Porelvezető csong

- Kulcs nélküli rögzítőkár
- BE/KI kapcsoló
- Markolat
- Fordulatszám-szabályozó görgetőkerék
- Motor szellőzőnyílásai
- Segédmarkolat furata
- Segédmarkolat
- Munkalámpa
- Rögzítőtűske
- Porelvezető gallér menetes furata
- Rögzítógomb

### Mellékelt tartozékok (a képen nincsenek ábrázolva)

- 1 db volfrámkarbid szegmens fűrészlap
- 1 db ráspóly csiszolóalápol
- 1 db tépőzáras csiszolóalápol
- 25 db csiszolóalápol (P60, P80, P120, P180 és P240)
- 2 db kaparópenge
- 2 db fűrészlap
- 1 db tartozéktartó

## Rendeltetésszerű használat

Rezgő multifunkciós szerszám kulcs nélküli szerszám rögzítő mechanizmussal a vágási és csiszolási feladatokhoz gyorsan rezgő fűrészlappal, reszelővel vagy csiszolóalappal.

## A szerszám kicsomagolása

- Óvatosan csomagolja ki és ellenőrizze a szerszámot. Alaposan ismerkedjen meg az összes kezelésszervvel és funkcióval.
- Ellenőrizze, hogy a szerszám minden alkatrésze a helyén van és jó állapotú-e. Ha bármelyik alkatrész hiányzik vagy sérült, cseréltesse ki, mielőtt használni kezdi a szerszámot.

## Használat előtt

**△ FIGYELEM:** A porelvezető gallér fel- vagy leszerelése előtt mindig győződjön meg róla, hogy a szerszám ki van kapcsolva, és ki van húzva a hálózati aljzatból.

**△ FIGYELEM:** Fűrészlapok vagy egyéb éles tartozékok kezelésekor mindig viseljen megfelelő védőkesztyűt.

**△ FIGYELEM:** Munka közben a tartozékok leszerelése és a szerszám elforrósodhat. Mindig ügyeljen időt a lehűlésre a tartozékok leszerelése vagy cseréje előtt.

## A porelvezető gallér felhelyezése

**Megjegyzés:** A kulcs nélküli multifunkciós gépet úgy tervezték, hogy egy háztartási porszívóhoz vagy egy üzemi porszívó rendszerhez lehessen csatlakoztatni. Ez a javasolt és leghatékonyabb módja a por elvezetésének.

**△ FIGYELEM:** MINDIG csatlakoztassa a kulcs nélküli multifunkciós gépet egy megfelelő porszívóhoz vagy üzemi porszívó rendszerhez, ha a csiszolás pora egészségre ártalmas anyagokat, például régi festék, lakozás, felület bevonat stb. darabkát tartalmazza. Az egészségre ártalmas port MINDIG a törvényi előírások szerint dobja hulladékba.

- Állítsa egy vonalra a porelvezető gallér (2) fület a multifunkciós gép fejrészén lévő rovatkávali úgy, hogy közben a porelvezető csong (3) fellelje nézzen (l. ábra).
- Amikor a fül és a rovatka egy vonalban van, vezesse át a porelvezető gallér a szorticsavaron és karimán (12), majd helyezze a multifunkciós gép fejrészére (l. ábra).
- Fordítsa a gallér porelvezető csongját a multifunkciós gép bal vagy jobb oldalára (ll. ábra).
- A porelvezető gallér megfelelő furatát állítsa egyenesbe a géptesten lévő menetes rögzítőfurattal (13) (ll. ábra).
- Helyezze a rögzítógombot (14) a porelvezető gallér menetes furatába, majd húzza meg a porelvezető gallér rögzítéséhez (ll. ábra).

**Megjegyzés:** A gallér felszerelést akkor kell végezni, amikor nincs tartozék felszerelve a multifunkciós gépre (lásd a „Fűrészlap vagy hantlökés felszerelése” vagy „Csiszolóalápol és a csiszolóalápol felszerelése” című szakaszokat).

**Megjegyzés:** A porelvezető csongra normál, 32 mm átmérőjű gégecső illeszthető. Szűk helyeken történő munkavégéskor a porelvezető csong leszerelhető.

## A porelvezető csong felszerelése és eltávolítása

- Amikor a gépen a porelvezető nyílás fellelő áll, nyomja a porelvezető csongot (3) a porelvezető gallérra (2).
- Eltávolításkor a porelvezető csongot húzza le a porelvezető gallérról.

## Porszívó cső csatlakoztatása

**Megjegyzés:** A porszívó és a gégecső nincs mellékelve.

- Nyomja a porszívó vagy porelvezető rendszer megfelelő méretű gégecsővét a porelvezető csongra (3).
- Olyan szűk helyen történő munkavégéskor, ahol nincs helyi porszívás számára, a porelvezető csongot le lehet szerelni úgy, hogy közben a gégecsőhöz csatlakozik, és így készen áll a gyors visszahelyezésre.

## Fűrészlap vagy hántolókés felszerelése

- Hajtsa fel a kulcs nélküli rögzítőkart (4), majd tolja előre (III. ábra), és lazítsa meg a szorítócsavart (12) a kar óramutató járásával ellentétes irányú elforgatásával (IV. ábra). A szorítócsavart a kulcs nélküli rögzítőkár óramutató járásával megegyező elforgatásával lehet megszorítani (IV. ábra).

### Megjegyzés:

- Amennyiben a tartozék nyitott végű, a szorítócsavart részlegesen lazítsa meg a tartozék illesztéséhez (V. ábra).
- Amennyiben a tartozék zárt végű, a szorítócsavart lazítsa meg, és távolítsa el a multifunkciós szerszámról a tartozék felhelyezéséhez (V. ábra), majd helyezze vissza a szorítócsavart. Az első meghúzáskor az ujjával kissé nyomja meg a szorítócsavart.
- Mindig ügyeljen arra, hogy a fűrészlap helyesen legyen felszerelve, és a hajlított része lefele, a multifunkciós géptől távolodó irányba nézzen (VI. ábra).

- Állítsa egymáshoz a tartozékon levő nyílásokat a karimán található dudorokkal (VII. ábra 1. és 2. kép), majd tartsa a tartozékat a fejen (VIII. ábra) úgy, hogy ne mozduljon el a beállított helyzetből, végül a szorítócsavar megszorításához fordítsa el a kulcs nélküli rögzítőkart az óramutató járásával megegyező irányba (IV. ábra).



**Megjegyzés:** A fűrészlap/tartozék a szorítócsavar meghúzása előtt testsz szerinti irányba állítható a dudorokra illesztéssel (VII. ábra 3. kép).

- Hajtsa le a kart zárási helyzetbe a multifunkciós gépen (IX. ábra).

**FONTOS:** Ügyeljen arra, hogy a zárófülek a helyes irányba nézzenek a kar zárásakor. Amennyiben a szorítócsavar meghúzása után a fülek helytelen irányba néznek (X. ábra), állítsa a kart középső helyzetbe, majd addig forgassa el függőlegesen a kart, míg a fülek a multifunkciós gép zárónyílásaira nem néznek (X. ábra).

- A fűrészlap/tartozék leszereléséhez ismételje meg az 1-3. lépéseket, és a 2. lépés során távolítsa el a fűrészlapot vagy kaparópengét (VII. ábra 1. kép).

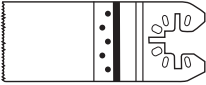
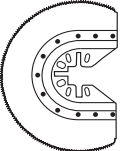
## A megfelelő tartozék kiválasztása

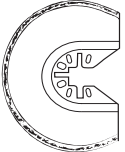
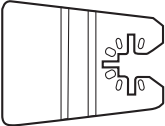
Feladat	Kép	Megnevezés	Alkalmazás
Fűrészelés		Bimetál/favágó fűrészlap	Fa, műanyag, üvegszálás anyag, szeg, szinesfém, vékony fémlemez, megkeményedett töltőanyag
		Gyorsacél szegmens fűrészlap	Vékony fa, műanyag, üvegszálás anyag, szinesfém, vékony fémlemez, megkeményedett töltőanyag, ablak üvegezés
Csiszolás		Csiszolótalp	Fa, műanyag, keményített töltőanyag
Fugázóanyag eltávolítása		Gyémántbevonatos szegmens fűrészlap	Kerámia- és kő burkolólap, hátfal panel
Hántolás		Merev hántolókés	Régi festék, megkeményedett ragasztó- és töltőanyag, szőnyeg

Javasoljuk, hogy a tartozékokat ugyanabban az üzletben vásárolja, ahol a multifunkciós gépet is vette. Mindig jó minőségű tartozékokat használjon. Az elvégzendő munkához megfelelő típust válassza ki. További tájékoztatásért lásd a tartozék csomagolását.

## A csiszolótalp és a csiszolópapír felszerelése

- Hajtsa fel a kulcs nélküli rögzítőkart (4), majd tolja előre (III. ábra), és lazítsa meg a szorítócsavart (12) a kar óramutató járásával ellentétes irányú elforgatásával (IV. ábra). A szorítócsavart a kulcs nélküli rögzítőkár óramutató járásával megegyező elforgatásával lehet megszorítani (IV. ábra).

### Megjegyzés:

- Amennyiben a tartozék nyitott végű, a szorítócsavart részlegesen lazítsa meg a tartozék illesztéséhez (V. ábra).
- Amennyiben a tartozék zárt végű, a szorítócsavart lazítsa meg, és távolítsa el a multifunkciós szerszámról a tartozék felhelyezéséhez (V. ábra), majd helyezze vissza a szorítócsavart. Az első meghúzáskor az ujjával kissé nyomja meg a szorítócsavart.

- A csiszolólap a szerszámigep tartozékaként ugyanolyan rögzítőfuratokkal rendelkezik, mint egy fűrészlap vagy hantolóékes, és felszerelési módja is megegyezik ezekével.
- 2. Állítsa egymáshoz a tartozékon levő nyílásokat a karimán található dudorokkal (VII. ábra 1. és 2. kép), majd tartsa a tartozékok a fejen úgy, hogy ne mozduljon el a beállított helyzetéből, és a szorítócsavar megcsorításához fordítsa el a kulcs nélküli rögzítőkart az óramutató járásával megegyező irányba (IV. ábra).

**Megjegyzés:** A tartozék a szorítócsavar meghúzása előtt tetszés szerinti irányba állítható a dudorokra illesztéssel (VII. ábra 3. kép).

3. Hajtsa le a kart zárási helyzetbe a multifunkciós gépen (IX. ábra).

**FONTSÓ:** Ügyeljen arra, hogy a zárófülek a helyes irányba nézzenek a kar záráskor. Amennyiben a szorítócsavar meghúzása után a fűlek helytelen irányba néznek (X. ábra), állítsa a kart középső helyzetbe, majd addig forgassa el függőlegesen a kart, míg a fűlek a multifunkciós gép zárónyílásaira nem néznek (X. ábra).

4. A fűrészlap/tartozék leszereléséhez ismétlje meg az 1-3. lépéseket, és a 2. lépés során távolítsa el a csiszolólapot (VII. ábra 1. kép).
5. Válassza ki a megfelelő csiszolólapot az elvégzendő feladathoz (lásd alább „A megfelelő szemcseméretű csiszolólap kiválasztása” c. szakaszt).
6. A csiszolólap és a csiszolólapok tépázárral kapcsolódnak össze. A felhelyezéshez a csiszolólap egyik sarkát pontosan illesse a csiszolólap egyik sarkához, és fokozatosan nyomja rá a csiszolólap többi részét a csiszolólapra, ügyelve a pontosságra egészen addig, míg a lap teljesen nem rögzül (XI. ábra).
7. Erősen nyomja a multifunkciós gépre felhelyezett csiszolólap egy sík felülethez, és kapcsolja BE a gépet egy rövid időre. Ez biztosítja a jó összekapcsolódást, és meggátolja az idő előtti kopást.

**Megjegyzés:** Amennyiben használat után egy pont kopottá válik, óvatosan húzza le a csiszolólapot, fordítsa el 120°-kal, majd helyezze vissza a talpra a 6. és 7. lépések szerint.

## A megfelelő szemcseméretű csiszolópapír kiválasztása

- A csiszolólapok különböző szemcseméretben kaphatók: durva (60-as szemcseméret), közepes (120-as szemcseméret) és finom (240-es szemcseméret).
- A durva szemcsemérettel végezze a nagyló csiszolást, a közepessel simítsa tovább a felületet, majd a finom mérettel fejezze be a műveletet.
- A legjobb minőségű munka elérése érdekében mindig jó minőségű csiszolólapokat használjon.
- Érdemes egy időbontó anyagon először próbát tenni az adott feladatoknál való legmegfelelőbb csiszolópapír megválasztásához. Amennyiben a megmunkálás után továbbra is karcolások láthatók a munkadarabon, próbálkozzon egy durvább szemcsemérettel, és csiszolja ki a karcolásokat, mielőtt visszatérne az eredetileg kiválasztott szemcseméretéhez, vagy próbálkozzon egy új csiszolópapírral a nem kívánt karcolások eltüntetéséhez, mielőtt átérne egy finomabb szemcsemérethez, és betefejné a munkát.

## A segédmarkolat felszerelése

- A segédmarkolat (10) a multifunkciós gép mindkét oldalára felszerelhető.
- Csavarja be a segédmarkolatot a kiválasztott segédmarkolat-furatba (9).
- Amennyiben a porvezető csont (3) fel van szerelve, a segédmarkolat csak a vele ellentétes oldalra szerelhető fel (a felszerelési utasításokalásd „A porvezető galér felhelyezése” c. szakaszban).

## Használat

△ **FIGYELEM:** MINDIG viseljen megfelelő személyi védőfelszerelést, többek között védőszemeveget, légzés- és hallásvédelmi eszközt a szerszám használata során.

△ **FIGYELEM:** A szerszámot rezegőcsillapító kesztyűben használja, hogy megóvja önmagát a szerszám által kibocsátott vibrációtól.

## Be- és kikapcsolás

**Megjegyzés:** A multifunkciós gép BE kapcsoláskor annak munkalámpája (11) is BE kapcsol. A multifunkciós gép KI kapcsoláskor annak munkalámpája is KI kapcsol.

1. A markolatánál (6) fogja meg szilárdan a szerszámot, és tartsa hüvelykujját a BE/ KI kapcsolón (5).
2. A szerszám BE kapcsolásához csúsztassa a BE/KI gombot előre, míg nem reteszeliődik.
3. A szerszám KI kapcsolásához csúsztassa a BE/KI gombot hátra, míg nem reteszeliődik.

△ **FIGYELEM:** Mielőtt a szerszámot a munkadarabhoz érintené, várja meg, amíg eléri a motor a megfelelő fordulatszámot.

△ **FIGYELEM:** A motor szellőzőnyílásait biztosítják a hő elvezetését a motorról, valamint a szerszám testéről, és ügyelni kell arra, hogy ne tömődjenek el. A motor szellőzőnyílásait a por, a fa- és fémforgácsok eltömíthetik és a szerszám leállását okozhatják. A fém vágásokor keletkező forgácsok visszafordíthatatlan károsodást okozhatnak, ha a szerszámba jutnak. Ügyeljen arra, hogy ne halmozódjon fel a por, a fa- vagy fémforgács. Porszivóval tartsa tisztán a munkaterületet, különösen szűk helyek esetében, továbbá amikor egészségre káros anyagokkal dolgozik.

△ **FIGYELEM:** NE lélegezze be a port. Viseljen megfelelő porvédő maszkot. Egyes porok - különösen a mesterséges anyagok megmunkálásakor a keletkezett porok - mérgező hatásúak lehetnek.

## A szerszám fordulatszámának beállítása

- A multifunkciós szerszám rezgésszámát a fordulatszám-szabályozó tárcsával (7) lehet beállítani.
  - A rezgésszámot a motor működése közben állítsa.
- 1.) A szerszám fordulatszámának növeléséhez fordítsa a fordulatszám-szabályozó tárcsát egy magasabb számhoz.
  - 2.) A szerszám fordulatszámának csökkentéséhez fordítsa a fordulatszám-szabályozó tárcsát egy alacsonyabb számhoz.

**Megjegyzés:** A szerszám fordulatszámát úgy állítsa be, hogy legjobban megfeleljen az elvégzendő munkához, és illeszkedjen az anyagminőséghez. Emellett olvassa el a tartozék gyártójának útmutatásait is a szerszám fordulatszámának kiválasztásával kapcsolatban.

## Fűrészlelés

- Használjon magasabb rezgésszámot.
- Ellenőrizze, hogy a fűrészlap éles és jó állapotban van-e.
- NE használjon sérült vagy bármilyen módon deformálódott fűrészlapot.
- Könnyű építőipari anyagok fűrészlésekor kövesse az anyag gyártójának javaslatát.
- Merülő vágásokat KIZÁRÓLAG puha anyagban, például fában, gipszkarton lemezekben stb. végezzen.
- Ha nem fém vágásra készült fűrészlapot használ, ellenőrizze a munkadarabot, hogy nincs-e benne szeg vagy csavar. Szükség szerint távolítsa el a fába ágyazódott tárgyakat, vagy használjon fém vágásra alkalmas fűrészlapot.

## Csiszolás

- Használjon magasabb rezgésszámot.
- Az anyageltávolítás sebességét és a csiszolási mintát a csiszolólap típusa, a beállított rezgési sebesség és a kifejtett nyomás mértéke határozza meg.
- Fordítson különös figyelmet az egyenesletes csiszolási nyomóerő alkalmazására, mivel ez meghosszabbítja a csiszolólap élettartamát.
- A csiszolási nyomóerő növelése nem eredményezi az anyag gyorsabb eltávolítását, azonban a gép gyorsabb elhasználódásához és a csiszolólap idő előtti elkopásához vezet.
- Az éleknél, sarkoknál és nehezen hozzáférhető helyeknél történő precíz csiszoláshoz a csiszolólap csúcsának vagy az egyik élének használata is elegendő.
- A fém csiszolására használt csiszolólap a továbbiakban nem használható egyéb anyag csiszolására.
- Rendszeresen tisztítsa meg kéfevel vagy porszivóval a csiszolás alatt álló felületet annak érdekében, hogy a csiszolólap közvetlenül érintkezzen a felülettel.

## Hántolás

- Használjon alacsonyabb rezgésszámot.
- Puha felületek (pl. fa) esetén lapos szögben, enyhe nyomással hantoljon úgy, hogy a hantoló ne vágjon bele a felszínbe.

## Típek a multifunkciós gép használatához

- Kerülje a hosszan tartó, alacsony fordulatszámú használatot.
- A multifunkciós szerszám alacsony fordulatszámú lefelforródhat. Amennyiben ez történik, terheletlenül járassa a multifunkciós szerszámot 2-3 percig, hogy a motor lehűljön.
- Mindig éles fűrészlapot használjon.
- Biztosítsa a munkadarab biztonságos leszorítását vagy rögzítését, hogy megakadályozza annak nem kívánt elmozdulását. A munkadarab bármely mozgása befolyásolhatja a vágott vagy csiszolt felület minőségét.
- Ügyeljen arra, hogy a szerszám BEKAPCSOLVA legyen, mielőtt hozzáférni a munkadarabhoz, és KIKAPCSOLÁS előtt mindig távolítsa el a munkadarabotól.
- NE hagyja a csiszolólapot a csiszolólapig elkopni; ez károsítja a csiszolólapot.
- A jótállás nem vonatkozik a csiszolólap kopására.
- Ne fejtessen ki túlzott erőt; ez csökkenti a multifunkciós géppel végzett munka hatékonyságát, és a motor túlterhelését okozhatja.
- A tartozékokat rendszeresen cserélje ki, hogy fenntartsa a munkavégzés optimális hatékonyságát.

## Tartozékok

- A Triton forgalmazóknál a rezgő multifunkciós szerszámok tartozékainak (pl. különböző fűrészlapok, hantoló, kőszűrő és csiszoló tartozékok) teljes választéka megtalálható.

## Karbantartás

△ **FIGYELEM:** MINDIG válassza le a gépet a hálózati tápellátásról, mielőtt bármilyen karbantartási/tisztítási műveletet végez.



## Általános átvizsgálás

- Rendszeresen ellenőrizze, hogy minden rögzítőcsavar kellően meg van-e húzva. Ezek a rezgés hatására idővel fellazulhatnak.
- Minden egyes használat előtt ellenőrizze, hogy a hálózati kábel nem sérült vagy kopott-e. Ha a tápkábel károsodott, a kockázatok elkerülése végett azt a gyártónak, szervizképviselőnek vagy hasonló szakképesítésű személynek kell kicserélnie. Ez a tanács a szerszámmal használt hosszabbító kábelekre is érvényes.
- Ez a szerszám nem igényel kenést és karbantartást.

## Tisztítás

**▲ FIGYELEM:** MINDIG viseljen megfelelő személyi védőfelszerelést, többek között védőszemüveget és kesztyűt a szerszám tisztítása közben.

- Tartsa a szerszámgépet mindig tisztán. Szennyeződés és por hatására a belső alkatrészek kopása gyorsabb lesz, és lerövidül a szerszám élettartama.
- Tisztítsa meg a gép testét egy puha kefével vagy száraz ronggyal.
- A műanyag részek tisztításához soha ne használjon maró anyagot. Amennyiben a száraz tisztítás nem elegendő, enyhén mosogatószeres rongy használata javasolt.
- A szerszám soha nem érintkezhet vízzel.
- A szerszámot használat előtt alaposan szárítsa meg.
- Ha lehetséges, használjon tiszta, száraz, sűrített levegőt a szellőzőnyílások átfúvatásához (ahol szükséges).

## Kapcsolat

Amennyiben műszaki vagy szerviz tanácsra van szüksége, forduljon az ügyfélszolgálathoz a (+44) 1935 382 222-es telefonszámon.

**Web:** [tritontools.com/en-GB/Support](http://tritontools.com/en-GB/Support)

**Cím:**

Powerbox  
Boundary Way  
Lufton Trading Estate  
Yeovil, Somerset  
BA22 8HZ, United Kingdom

## Tárolás

- Használat után tárolja ezt a szerszámot és a tartozékait a tartótáskájában, és egy biztonságos, száraz, gyermekek által nem elérhető helyen.

## A készülék hulladékba helyezése

A már nem működőképes és javíthatatlan elektromos kéziszerszámok ártalmatlanítása során mindig tartsa be nemzeti előírásokat.

- Ne dobja ki a leselejtezett elektromos és elektronikus berendezést (WEEE) a háztartási hulladékkal együtt.
- Forduljon a helyi hulladékkezelési hatósághoz, hogy tájékozódjon az elektromos szerszámok ártalmatlanításának megfelelő módjáról.

# Hibaelhárítás

Hibajelenség	Lehetséges ok	Megoldás
A szerszám nem indul el a BE/KI kapcsoló működtetésekor.	Nincs tápfeszültség.	Ellenőrizze a tápfeszültséget.
	A BE/KI kapcsoló vagy a szerszám meghibásodott.	Küldje el a szerszámot egy hivatalos Triton szervizhez javításra.
A fűrészlap nem vág megfelelően.	A beállított fordulatszám túl alacsony.	Növelje a gép fordulatszámát.
	Lehetséges, hogy a fűrészlap nem megfelelő az anyaghoz.	Cseréljen fűrészlapot.
	Az anyag nem megfelelő a szerszámnak.	Egyes anyagokhoz, többek között az edzett fémekhez nincs megfelelő fűrészlap. Váltson másik vágási módra.
	Kopott a fűrészlap.	Cserélje ki a fűrészlapot.
Használat közben letaol a csiszolólap a csiszolólapról.	A gép fordulatszáma túl magas.	Csökkentse a fordulatszámot.
	Használat közben túl nagy a lefele irányuló nyomóerő.	Csökkentse a gépre kifejtett nyomóerőt.
	A tépőzár elkopott a csiszolóalpon.	Cserélje ki a csiszolóalpat.
Zajos a szerszám.	A tartozék nincs szilárdan rögzítve.	Ellenőrizze, hogy a fűrészlap vagy tartozék rögzítése szilárd-e.
	A szerszám meghibásodott.	Hagyja abba a szerszám használatát, és küldje el egy hivatalos Triton szervizhez javításra.
Égett szag vagy egyéb rendellenes működés tapasztalható.	A szerszám meghibásodott.	Haladéktalanul kapcsolja ki és válassza le a szerszámot a hálózati feszültségről. Küldje el a szerszámot egy hivatalos Triton szervizhez javításra.

## Jótállás

A jótállás regisztrálásához látogassa meg webhelyünket a tritontools.com\* címen, és adja meg adatait. Adatai bekerülnek a levelezési listánkba (kivéve, ha ezt másképpen adja meg), és tájékoztatjuk a későbbi kiadásokról. A megadott adatokat nem bocsátjuk harmadik fél rendelkezésére.

## Vásárlási nyilvántartás

Vásárlás dátuma: \_\_\_/\_\_\_/\_\_\_

Típus: TMUTL Őrizze meg a vásárlást igazoló nyugtát.

## EK Megfelelőségi nyilatkozat

Alulírott: Mr Darrell Morris

meghatalmazva az alábbi által: Triton

Kijelentem, hogy az alábbi: Ezt a nyilatkozatot a gyártó kizárólag a saját felelősségére bocsájította ki. A nyilatkozat tárgya megfelel az Európai Unió idevonatkozó harmonizációs törvényeinek.

Azonosító kód: TMUTL

Leírás: Rezgő multifunkciós szerszám, kulcs nélküli, 300 W

kielégíti az alább felsorolt irányelvek és szabványok előírásait:

- 2006/42/EC gépészeti irányelv
- 2014/30/EC EMC irányelv
- 2011/65/EU RoHS irányelv
- EN 60745-1:2009+A11:2010
- EN 60745-2-4:2009+A11:2011
- EN ISO 12100:2010
- EN 55014-1:2006+A11:2009+A2:2011
- EN 55014-2:2015
- EN 61000-3-2:2014
- EN 61000-3-3:2013

A Triton Precíziós Szerszámgépek garantálják vásárlóinknak, hogy bármely alkatrész anyaghibából vagy gyártási hibából, a vásárlás időpontjától számított 3 éven belül bekövetkezett meghibásodása esetén, a Triton ingyenesen megjavítja - vagy alapos megfontolás esetén kicseréli – a hibás alkatrészt.

Ez a garancia nem vonatkozik ipari jellegű használatra, továbbá általános jellegű kopásra, illetve a termék nem rendeltetésszerű használatából eredő meghibásodására.

\*Regisztráljon az interneten 30 napon belül.

Feltételek és kikötések vonatkoznak.

Nincs hatással a törvényben meghatározott jogaira.

Tanúsító testület: Intertek

A műszaki dokumentációt tárolja: Triton

Dátum: 06/12/2018

Dátum:

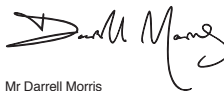

Mr Darrell Morris

Igazgató

A gyártó neve és címe:

Powerbox International Limited, Company No. 06897059.

Registered address: Powerbox, Boundary Way, Lufton Trading Estate,

Yeovil, Somerset, BA22 8HZ, United Kingdom.



# Preklad originálního návodu

## Úvod

Děkujeme za zakoupení výrobku Triton. Tento návod obsahuje nezbytné informace pro bezpečné používání a správnou funkci tohoto výrobku. Tento výrobek nabízí mnoho jedinečných funkcí. Je možné, že jste již s podobným výrobkem pracovali; přesto si důkladně přečtěte tento návod, abyste rozuměli pokynům. Ujistěte se, že všichni, kdo s výrobkem pracují, tento návod četli a porozuměli mu.

## Použité symboly

Typový štítek na vašem nářadí může obsahovat symboly. Ty představují důležité informace o výrobku nebo pokyny k jeho použití.



Používejte chrániče sluchu  
Používejte ochranné brýle  
Používejte respirátory  
Používejte ochrannou přilbu



Používejte ochranné rukavice



Přečtěte si návod



Pozor!



**VAROVÁNÍ:** Pohyblivé se části mohou způsobit rozdrčení nebo řezné poranění!



Nebezpečné výpary nebo plyny!



Pouze pro použití uvnitř



Třída ochrany II (dvojitá izolace pro vyšší ochranu)



Vnitřní proudová pojistka se aktivuje při 3,15 A



V souladu s příslušnou legislativou a bezpečnostními standardy



**Ochrana životního prostředí** Nevyhazujte elektronářadí do domovního odpadu. Zařízení odevzdejte k recyklaci. V případě dotazů kontaktujte příslušný úřad nebo prodejce

## Tabulka technických zkratk

V	volty
~, AC	střídavý proud
A, mA	ampér, miliampér
n <sub>b</sub>	otáčky naprázdno
n	Jmenovité otáčky
opm	oběhy nebo oscilace za minutu
°	stupně
Hz	hertz
—, DC	stejnoseměrný proud
W, kW	watt, kilowatt
/min or min <sup>-1</sup>	operace za minutu
rpm	otáčky za minutu
dB(A)	hladina akustického tlaku v decibelech (vážená)
m/s <sup>2</sup>	metry za sekundu <sup>2</sup> (velikost vibrací)
Ø	průměr

## Technická data

Model č.	TMUTL
Vstupní napětí	230 V–50 Hz
Výkon	300 W
Otáčky naprázdno	11000–21000 min <sup>-1</sup>
Úhel oscilace	3,2°
Třída ochrany	
Krytí	IP20
Délka přívodního kabelu	3 m
Rozměry (D x Š x V)	277 x 100 x 62 mm
Hmotnost	1,7 kg
<b>Pokud úroveň hluku dle použití elektronářadí překročí 85 dB(A), je třeba přijmout ochranná hlučková opatření.</b>	
<b>Informace o hlučnosti a vibracích</b>	
Vážený akustický tlak L <sub>pa</sub>	80 dB(A)
Vážený akustický výkon L <sub>wa</sub>	91 dB(A)
Tolerance K	3 dB(A)
Vážené vibrace a <sub>h</sub>	3,68 m/s <sup>2</sup>
Tolerance K	1,5 m/s <sup>2</sup>
<b>Vzhledem k nepřetržitému vývoji výrobků Triton se technická data našich výrobků mohou měnit bez ohlášení.</b>	

Deklarovaná celková hodnota vibrací byla měřena v souladu se standardní testovací metodou a může být použita pro srovnání jednoho nářadí s jiným. Deklarovaná celková hodnota vibrací může být také použita při předběžném posouzení expozice.

**⚠ UPOZORNĚNÍ:** Emise vibrací během skutečného používání nářadí se mohou lišit od deklarované celkové hodnoty v závislosti na způsobu použití nářadí. Je třeba stanovit bezpečnostní opatření pro ochranu obsluhy, která vychází z odhadu expozice v aktuálních podmínkách použití (při zohlednění všech částí provozního cyklu, jako jsou doby, kdy je nářadí vypnuté a kdy nářadí běží na volnoběh).

**⚠ VAROVÁNÍ:** Pokud hladina hluku přesáhne 85 dB(A), vždy noste chrániče sluchu a omezte dobu práce s elektronářadím. Pokud se hladina hluku stane nepřijemnou, i s chrániči sluchu, ihned přestaňte nářadí používat. Zkontrolujte, zda máte chrániče

sluchu správně připevňené, aby mohly poskytovat potřebné snížení hladiny hluku, které elektronáři vydává.

**VAROVÁNÍ:** Vystavení se vibracím elektronáři může způsobit ztrátu vnímání dotyku, necitlivost rukou, mravenčení a/nebo omezenou schopnost uchopu. Dlouhodobé vystavení vibracím může ovlivnit změnit v chronický stav. Pokud je třeba, omezte čas, kdy jste vibracím vystaveni a používejte anti-vibrační rukavice. Elektronáři nepoužívejte ve prostředí a níže než pokojovou teplotu, protože vibrace mohou mít větší efekt. Využijte hodnot uvedených v technických datech, aby se určilo vhodné délku práce a frekvenci práce s elektronářem.

Uroveň hluku a vibrací byla změněna podle mezinárodních standardů. Naměřené hodnoty odpovídají běžnému užítí elektronáři v běžných pracovních podmínkách. Naměřené hodnoty odpovídají běžnému užítí elektronáři v běžných pracovních podmínkách. Špatně udržované, nesprávně složené nebo špatně používané nářadí může vytvářet vyšší hladiny hluku i vibrací. [www.osha.europa.eu](http://www.osha.europa.eu) nabízí informace o úrovni hluku a vibrací v pracovním prostředí; tyto informace mohou být užitečné pro hobby uživatele, kteří používají přístroj častěji.

## Bezpečnostní opatření

**UPOZORNĚNÍ:** Přečtěte si všechna bezpečnostní varování a instrukce.

Neuposlechnutí následujících varování může způsobit úraz elektrickým proudem, požár a/nebo vážné poranění.

**Uchovávejte všechna varování a instrukce pro budoucí použití.**

Výrazem "elektronáři" zmiňovaných v bezpečnostních opatřeních se rozumí zařízení používané v elektrické síti (se síťovým kabelem) anebo zařízení, které využívá bateriový pohon (bez síťového kabelu).

### 1. Bezpečnost pracovního místa

- Udržujte pracovní místo čisté a dobře osvětlené. Nepřádek nebo neosvětlené pracovní místo může vést k úrazům.
- Nepoužívejte elektronáři v prostředí ohroženém explozí, kde se nacházejí hořlavé kapaliny, plyny nebo prach. Elektronáři vytváří jiskry, které mohou zapálit nebo páry zapálit.
- Děti a jiné přihlížející osoby udržujte při použití elektronáři daleko od pracovního místa. Při rozptýlení můžete ztratit kontrolu nad přístrojem.

### 2. Bezpečnost práce s elektrinou

- Připojovací zástrčka elektronáři musí odpovídat zásuvce. Zástrčka nesmí být žádným způsobem upravená. Společně s elektronáři s ochranným uzemněním nepoužívejte žádné adaptérové zástrčky. Neupravené zástrčky a vhodné zásuvky snižují pravděpodobnost úrazu elektrickým proudem.
- Vyhnete se tělesnému kontaktu s uzemňovací povrchy jako je potrubí, topná tělesa, sporkáry a chladičnický. Je-li vaše tělo uzemněno, hrozí zvýšené riziko úrazu elektrickým proudem.
- Chraňte zařízení před deštěm a vlhkem. Vniknutí vody do elektronáři zvyšuje nebezpečí úrazu elektrickým proudem.
- Dbejte na účel kabelu, nepoužívejte jej k nošení či zavěšení elektronáři nebo k vytahání zástrčky ze zásuvky. Udržujte kabel daleko od tepla, oleje, ostrých hran nebo pohyblivých dílů stroje. Poškozené nebo spletené kabely zvyšují riziko zásahu elektrickým proudem.
- Pokud pracujete s elektronáři venku, použijte pouze takové prodlužovací kabely, které jsou způsobilé i pro venkovní použití. Použití prodlužovacího kabelu, je-li vhodný pro použití venku, snižuje riziko zásahu elektrickým proudem.
- Pokud se nelze vyhnout provozu elektronáři ve vlhkém prostředí, použijte proudový chránič. Použití proudového chrániče snižuje riziko zásahu elektrickým proudem.

### 3. Osobní bezpečnost

- Buďte pozorní, dávejte pozor na to, co děláte, a přistupujte k práci s elektronářem rozumně. Nepoužívejte žádné elektronáři, pokud jste unaveni nebo pod vlivem drogy, alkoholu nebo léků. Moment nepozornosti při použití elektronáři může vést k vážným poraněním.
- Noste osobní ochranné pomůcky a vždy ochranné brýle. Nošení osobních ochranných pomůcek jako je maska proti prachu, bezpečnostní obuv s protiskluzovou podrážkou, ochranná přilba nebo sluchátka, podle druhu použití elektronáři, snižují riziko poranění.
- Zabraňte neúmyslnému uvedení do provozu. Přesvědčte se, že je elektronáři vypnuté, dříve, než jej uchopíte, ponešete či připojíte na zdroj proudu anebo akumulátor. Máte-li při nošení elektronáři prst na spináci, nebo pokud stroj připojíte ke zdroji proudu zapnutý, může dojít k úrazům.
- Nez elektronáři zapnete, odstraňte seřizovací nástroje nebo šroubováky. Nástroj nebo klíč, který se nachází v otáčivém dílu stroje, může vést k poranění.
- Zajistěte si bezpečný postoj a udržujte vždy rovnováhu. Tím můžete elektronáři v neočekávaných situacích lépe kontrolovat.
- Noste vhodný oděv. Nenoste žádný volný oděv nebo šperky. Vlasy, oděv a rukavice udržujte daleko od pohybujících se dílů. Volný oděv, šperky nebo dlouhé vlasy mohou být zachyceny pohybujícími se díly.
- Lze-li namontovat odsávací či zachycující přípravky, přesvědčte se, že jsou připraveny a správně použity. Použití odsávací prachu může snížit ohrožení pracem.
- Nedopovte, aby zběhlost získaná při cestě práci s nářadím oslabila vaši pozornost a dodržování bezpečnostních opatření. Neopatrné zacházení může způsobit poranění během zlomku sekundy.

### 4. Svědomité zacházení a používání elektronáři

- Přístroj nepřetěžujte. Pro svou práci použijte k tomu určený elektronáři. S vhodným elektronářem zvládnete práci lépe a bezpečněji.
- Nepoužívejte žádné elektronáři, jehož spínač nebo přívodní kabel je vadný. Elektronáři, které nelze zapnout či vypnout, je nebezpečné a musí se opravit.
- Než provedete seřízení stroje, výměnu dílů příslušenství nebo stroj odložte,

vyláhněte zástrčku ze zásuvky a/nebo odstraňte akumulátor. Toto preventivní opatření zabráni neúmyslnému zapnutí elektronáři.

- Uchovávejte nepoužívané elektronáři mimo dosah dětí. Nenechte stroj používat osobám, které se strojem nejsou seznámeny nebo nečelily tyto pokyny. Elektronáři je nebezpečné, je-li používány neukvalifikovanými osobami.
- Pečujte o elektronáři svědomitě. Zkontrolujte, zda pohyblivé díly stroje bezvadně fungují a nevypíchnou se, zda díly nejsou zložené nebo poškozené tak, že je omezena funkce elektronáři. Poškozené díly nechte před opětovným použitím přístroje opravit. Mnoho úrazů má příčinu ve špatně udržovaných elektronáři.
- Řezné nástroje udržujte ostré a čisté. Pečlivě ošetřované řezné nástroje s ostrými řeznými hranami se méně vzpíchnou a snadněji se vedou.
- Používejte elektronáři, příslušenství, nasazovací nástroje apod. podle těchto pokynů. Respektujte přílom pracovní podmínky a prováděnou činnost. Použití elektronáři pro jiné než určené použití může vést k nebezpečným situacím.

### 5. Servis

- Nechte vaše elektronáři opravit pouze certifikovanými odbornými personálem a pouze s originálními náhradními díly. Tím bude zajištěno, že bezpečnost stroje zůstane zachována.

## Bezpečnostní opatření pro oscilační multifunkční nářadí

Obecná bezpečnostní opatření pro víceúčelovou ruku vedené akumulátorem či elektrické nářadí oscilující a/nebo rotující.

**VAROVÁNÍ:** Kontakt s elektrickým či plynovým vedením může vést k požáru, úrazu elektrickým proudem a výbuchu. Proniknutí do vodotěsného potrubí může způsobit škody na majetku a úraz elektrickým proudem. Použijte vhodné detektory pro určení, zda se v pracovní oblasti ukrývají inženýrské sítě. Vždy buďte velmi opatrní při letech naslepo, kdy neodvíte vstupti bod čepelce nebo příslušenství na druhé straně materiálu.

**VAROVÁNÍ:** Azbest se může nacházet v materiálech i nátěrech ve starších nemovitostech; je třeba s ním zacházet a nejvíce šetrně. Pokud máte podezření na výskyt azbestu nebo jeho naasť, obraťte se na místní zdravotní a bezpečnostní orgán a žádejte o radu, jak azbest odstranit. Může být třeba odborný pro odstranění azbestu.

**VAROVÁNÍ:** Pokud fyzici příslušenství přijde do kontaktu s živým drátem, kovové části nářadí se mohou vadit a mohou způsobit pracovníci úraz elektrickým proudem. Nářadí držte za izolované části k uchopu určené pro celou dobu, kdy s nářadím pracujete.

**VAROVÁNÍ:** NEPRACUJTE s vlhkými nebo mokřými materiály ani s příslušenství, které vyžaduje chlazení tekutinou. Tekutiny mohou vniknout do vnitřku nářadí, způsobit zkrat nebo zničit nářadí.

**VAROVÁNÍ:** Prach, který vzniká při opracovávaní materiálu, může být toxický. Bukové, dubové, mahagonové a teakové dřevo, stejně jako umělé vytvořené deskové materiály a některé nátery s olovem jsou nebezpečné. Barvy na bázi oleje jsou se běžné používaly v budovách před rokem 1960. Vždy používejte vhodnou ochranu dýchacích cest, např. respirátor. V ideálním případě lze také použít odsávací prachu nebo pravidelně vysávat pracovní plochy, aby se zabránilo hromadění prachu a dokončení práce pak kompletně vysát pracovní prostor. Většina prachu představuje nebezpečí vzniku požáru. Pracujete-li nad hlavou, riziko prašnosti stoupá.

Při přímém plošném listu a příslušenství používejte rukavice odolné proti prořiznutí. Některé plové listy a příslušenství může být velmi ostré. Škrábky se ostří při používání. Plové listy a příslušenství mohou být velmi horké krátce po použití, nechte je vychladnout

- Udržujte pracovní prostor v čistotě. Prach, který se tvoří při zpracování různých materiálů včetně dřeva a kovu, může být velmi hořlavý. Prach z lehkých slitin obsahujících hořlavé kovy velmi snadno vzplame nebo vybuchne
- Povrch materiálu NEOŠETŘUJTE kapalinami obsahujícími rozpouštědla. Pokud se tyto tekutiny zahřejí při škrábání, mohou vzniknout toxické výpary nebo povrch materiálu může vzplanout
- Příslušenství a plové listy měňte a udržbu provádějte, pouze pokud je nářadí vypojeno z napájení; a to buď ze sítě nebo z baterie. Pokud nářadí obsahují vestavnou nabítku baterie, buďte velmi opatrní, aby nedošlo k neúmyslnému zapnutí nářadí, když měníte plové listy nebo jiné příslušenství
- Vždy používejte příslušenství a plové listy, které byly výrobcem schváleno nebo které odpovídá technickým údajům vašeho nářadí, vč. kompatibility velikosti a rychlosti. NEPOKOUŠEJTE SE fezat materiálu silnější, než je kapacita uvedená v technických datech
- Adaptér pro používání různého příslušenství nebo plových listů používejte pouze tehdy, pokud je vyroben a schválen výrobcem vašeho nářadí
- NEMĚŇTE příslušenství nebo plové listy, aby pasovaly k nářadí, pro které nejsou určeno, nebo pro použití, ke kterému nebyly navrženy
- NEPOUŽÍVEJTE příslušenství nebo plové listy, které jsou poškozené, ohnuté, ulomené, popraskané, silně zrezivělé nebo nadměrně otopotřované. Během používání se mohou rozpadnout a způsobit vážné zranění. Před započetím práci si plové listy i příslušenství dobře prohlédněte a ihned je vyhodte, pokud nejsou v dobrém stavu. Nikdy nepoužívejte plové listy, které jsou otopotřované na tupé hrany. Vždy používejte ostré plové listy
- Vždy se ujistěte, že příslušenství nebo plové listy je bezpečně připevněno k nářadí – zkontrolujte to před začátkem práce, pomůcky pro uchycení příslušenství z nářadí odstraňte
- NEPOKOUŠEJTE SE odstranit zaseklý plový list nebo příslušenství, pokud nářadí nevypnete z elektrické sítě
- Před započetím práce zkontrolujte, zda materiál je v dobrém stavu pro použití příslušenství nebo plových listů. Odstraňte všechny hřebky, sporky a jiné připevňené předměty než začnete pracovat
- Jakékoliv volně opracované materiály by měly být před započetím práce připevněny svérkou nebo svérámem
- Vždy se ujistěte, že osvětlení odpovídá potřebám. Nikdy si nesundávejte ochranné

brýle, abyste si zlepšili výhled. Raději zvýšte světelnou intenzitu nebo světlo posuňte, abyste si pracovní plochu řádně nasvítli

- n) S nářadí NEPRACUJTE poblíž hořlavých materiálů. Budte zvláště opatrní, když řežete dřevo a kov. Jiskry vznikající při řezání kovů jsou často příčinou požáru
- o) Pokud potřebujete nabíjet baterie venku, ujistěte se, že zásuvka i nabíječka jsou chráněny před deštěm i vlhkostí
- p) NIKDY nezapínáte nářadí, pokud je pilový list nebo příslušenství v kontaktu s materiálem; vždy počkejte, dokud nářadí nedosáhne plné rychlosti, teprve pak nářadí přiložte k materiálu. Použijte kontrolu rychlosti (je-li u nářadí vybaveno) pro zapnutí nářadí se správnou rychlostí pro dané příslušenství nebo pilový list
- q) NEVYVÍJTEJTE dodatečný tlak na tělo nářadí: nechejte pilový list nebo příslušenství, aby práci udělalo. Pokud nebudete na nářadí zbytečně tláčit, budete ho převážně držet, až projede materiálem. Také tím šetříte motor nářadí a prodloužíte si tak životnost nářadí. Dodatečný tlak může také ohnout nebo zkroužit příslušenství nebo pilový list, což může způsobit, že se rozbijí a způsobí pracovníkovy zranění. Pokud je možné nářadí držet jednou i dvěma rukama, vždy ho držte v obou rukou. Při práci s tímto nářadím budete vždy opatrní
- r) Řezání a broušení vytváří teplo. To může ovlivnit nářadí i materiál. Vždy sledujte úroveň tepla; pokud dojde k nadměrné produkci tepla, nářadí vypněte a nechejte ho vychladnout, než budete v práci pokračovat. Některé nářadí v závislosti na provedení se mohou účinněji a rychleji ochladit, pokud je pustíte naprázdno při vysoké rychlosti
- s) Elektrické nářadí vytváje prach přes ventilační otvory. Přilíhší hromadění kovového prachu může způsobit elektrický zkrat a zničit nářadí. Vždy se ujistěte, že úroveň prachu v okolí je pro nářadí bezpečná, a ujistěte se, že ventilační otvory nejsou blokovány
- t) U nářadí, které je napájeno síťovým kabelem, by měl být původní kabel během práce umístěn vždy za nářadím a nikde poblíž pilových listů a jiného příslušenství, pokud je v provozu
- u) NESÁHEJTE pod materiál, NEPOKLÁDEJTE materiál na své tělo a NEDRŽTE materiál, zatímco na něm pracujete. Kontakt s pilovým listem nebo jiným příslušenstvím, které může s materiálem sklouznout, může způsobit závažné poranění
- v) Při práci s nářadím, které vytváří hodně vibrací, byste měli nosit antivibrační rukavice, zvláště pokud ho používáte dlouho
- w) Pokud pracujete s nářadím, které rotuje anebo jehož příslušenství rotuje, nenoste oblečení nebo rukavice, ze kterého trčí Šňůrky, tkaničky apod. Může dojít k zachycení těchto objektů do rotujícího příslušenství a to může způsobit vážné poranění. VŽDY noste těsné pracovní oblečení a bezpečnostní obuv. Sundajte si šperky a dlouhé vlasy stáhněte do ohonu. Nikdy nenoste látkové rukavice, když pracujete s tímto typem nářadí – rukavice se mohou rozpatřit
- x) Brusné listy nikdy nepoužívejte až do úplného vyčření. Můžete poničit povrch brusného talíře – pak bude třeba talíř vyměnit a také může dojít k uvolnění částí brusného papíru, které vás můžou poranit
- y) NEDOTÝKÁJTE SE pohybujících brusných listů
- z) Šestiny v nářadí mohou kartačce se uvolňují i během běžné práce. NETLAČTE příliš na kartač – kartač tak příliš zatlačíte. Šestiny mohou snadno proniknout lehkým oblečením a kůží

## Popis dílů

1. Příslušenství pro broušení/řezání
2. Příruba pro odsávání prachu
3. Port pro odsávání prachu
4. Páčka pro změnu nástroje
5. Spínač
6. Rukojeť
7. Kontrola rychlosti
8. Ventilační otvory motoru
9. Otvor pro přídatnou rukojeť
10. Přídatná rukojeť
11. Pracovní světlo
12. Příruba
13. Otvory se závitem pro přírubu pro odsávání prachu
14. Pojistný šroub

### Příslušenství (není vyrobeno):

- 1 x segmentový karbidový list
- 1 x brusný talíř pro rašplí
- 1x brusný talíř se suchým zipem
- 25 x brusné listy (P60, P80, P120, P180 a P240)
- 2 x škrabky
- 2 x pilový list
- 1 x držák na příslušenství

## Doporučené použití

Oscilační multifunkční nářadí s rychlou výměnou nástroje určené pro řezání a broušení rychlým kmitáním pilového listu, škrabky nebo brusného listu.

## Vybalení vašeho nářadí

- Nářadí opatrně vybalte a zkontrolujte. Seznamte se s všemi jeho vlastnostmi a funkcemi
- Ujistěte se, že v balení byly všechny díly a že jsou v pořádku. Pokud bude nějaký díl chybět nebo bude poškozen, nechejte si tyto díly vyměnit předtím, než s nářadím začnete pracovat

## Před použitím

**⚠ VAROVÁNÍ:** Vždy se ujistěte, že nářadí je vypnuto a odpojeno z elektrické sítě, než budete nasazovat nebo odstraňovat přírubu pro odsávání prachu nebo příslušenství.

**⚠ VAROVÁNÍ:** Vždy noste vhodné rukavice, když pracujete s pilovým listy nebo jiným ostrým příslušenstvím.

**⚠ VAROVÁNÍ:** Příslušenství a nářadí během použití může být horké. Než budete příslušenství odstraňovat, vždy počkejte, než nářadí zchladne.

## Nasazení příruby pro odsávání prachu

**Poznámka:** Oscilační multifunkční nářadí je navrženo pro použití s vysavačem nebo systémem pro odsávání prachu. Toto je nejefektivnější a nejvhodnější způsob odsávání prachu.

**⚠ VAROVÁNÍ:** Pokud odsávání prach obsahuje nebezpečné materiály, jako jsou staré nátěry, lak apod., VŽDY připojte oscilační multifunkční nářadí k vysavači nebo dilenskému systému pro odsávání prachu. Nebezpečný prach VŽDY likvidujte dle místních pravidel.

1. Umístěte přírubu pro odsávání prachu (2) na přírubu (12) tak, aby plocha část příruby s otvory byla umístěna proti nářadí
2. Jeden z otvorů na přírubě umístěte tak, aby byl umístěn nad otvorem se závitem příruby pro odsávání prachu (13) (obr. A) – port pro odsávání prachu (3) bude umístěn na jedné nebo druhé straně nářadí
3. Zašroubujte pojistný šroub (14) do otvoru se závitem a šroub utáhněte, abyste přírubu pro odsávání prachu zajistili v pozici

**Poznámka:** Nasazení příruby je možné provádět pouze tehdy, když k nářadí není připevněno žádné příslušenství (viz „Připevnění pilového listu nebo škrabky“ nebo „Připevnění brusného talíře a brusného papíru“).

**Poznámka:** Port pro odsávání prachu je navržen tak, aby byl kompatibilní s hadicí průměru 32 mm. Pokud s nářadím pracujete ve stísněných místech, port pro odsávání prachu je možné odstranit.

## Nasazení nebo vyjmutí portu pro odsávání prachu

- Jakmile je k multifunkčnímu nářadí namontována příruba pro odsávání prachu (2), lze port pro odsávání prachu (3) snadno demontovat nebo nainstalovat
- Chcete-li vyjmout, vytáhněte port pro odsávání prachu z příruby
- Pro instalaci zatlačte na port pro odsávání prachu na přírubu a zajistěte otvor směrem nahoru

## Nasazení odsávací hadice

**Poznámka:** Vysavač a hadice nejsou součástí dodávky.

1. Do portu (3) nasadíte vhodnou odsávací hadici vysavače nebo dilenského odsávacího systému
2. Pokud pracujete ve stísněných prostorech a port pro odsávání prachu vám zavazí, je možné port i s připevněnou hadicí od nářadí odpojit. Tak budete mít stále připravené odsávání pro rychlé připojení k nářadí

## Připevnění pilového listu nebo škrabky

1. Zvedněte páčku pro změnu nástroje (4) a zatlačte ji dopředu (obr. III), abyste uvolnili přírubu (12) tím, že páčkou otočíte proti směru hodinových ručiček (obr. IV). Otočením páčky ve směru hodinových ručiček přírubu utáhněte (obr. IV)



### Poznámky:

- Pokud je možné příslušenství nasadit bez nutnosti přírubu odstraňovat, stačí přírubu pouze povolit (obr. V)
- Pokud je pro nasazení příslušenství nutné přírubu plně odstranit (obr. V), přírubu odstraňte, nasadte nástroj a pak znovu vraťte přírubu na své místo. Na přírubu je třeba vyvinout trochu tlaku, když ji zajišťujete nářadí v poloze
- Vždy se ujistěte, že list je správně nainstalován – prohnutí je směrem dolů od nářadí (obr. VI)
- 2. Otvory v příslušenství musí odpovídat výstupkům v přírubě (obr. VII č. 1 a 2), podřízte příslušenství na hlavě nářadí (obr. VIII) tak, aby výstupky byly zarovnané, a pak pootočte páčkou ve směru hodinových ručiček a přírubu utáhněte (obr. IV)

**Poznámka:** List/příslušenství lze vyrovnat výčnělky v požadovaném úhlu před utažením příruby (obr. VII č. 3).

3. Páčku stlačte dolů, pro zajištění, do původní pozice na nářadí (obr. IX)
- DŮLEŽITÉ:** Ujistěte se, že zajišťovací výčnělky směřují při uzamknutí páčky správným směrem. Pokud po utažení příruby výčnělky směřují špatně (obr. X), přesuňte páčku do střední polohy a otočte páčkou vertikálně, dokud se výstupky nedotýkají uzamykacích otvorů na multifunkčním nářadí (obr. X).
4. Pro vyjmutí listu/příslušenství opakujte kroky 1 až 3 a při kroku 2 odstraňte list nebo škrabku (obr. VII č. 1)

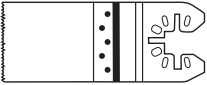
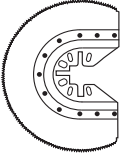
## Výběr vhodného příslušenství

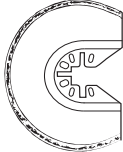
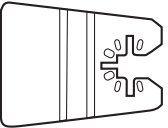
Úkol	Obrázek	Popis	Použití
Řezání		Pilový list pro řezání Bi-metal /dřevo	Dřevo, plast, laminát, hřebíky, neželezné kovy, tenké plechy, tvrzené výplně
		HSS segmentový pilový list	Tenká dřevo, plast, sklolaminát, neželezné kovy, tenký plech, tvrzené výplně, zasklení oken
Broušení		Brusný talíř	Dřevo, plast, tvrzené výplně
Odstraňování malty		Segmentový pilový list s diamantem	Keramické a kamenné dlaždice, cementové desky
Škrábání		Pevná škrabka	Staré nátěry, tvrzené lepidlo, těsnění, koberec

Doporučujeme, abyste si příslušenství kupovali od stejného prodejce, který vám prodal multifunkční nářadí. Vždy používejte kvalitní příslušenství. Používejte příslušenství, které odpovídá úkolu. Další informace naleznete na příslušenství.

### Přípevnění brusného talíře a brusného papíru

- Zvedněte páčku pro změnu nástroje (4) a zatlačte dopředu (obr. III) a uvolněte přírubu (12) otáčením páčky proti směru hodinových ručiček (obr. IV). Otáčením páčky pro změnu nástroje ve směru hodinových ručiček utáhnete přírubu (obr. IV)

#### Poznámky:

- Pokud je příslušenství s otevřeným koncem, může být příruba částečně uvolněna tak, aby odpovídala příslušnému příslušenství (obr. V)
  - Pokud má příslušenství uzavřený konec, bude třeba před opětovným zasunutím příslušenství třeba přírubu uvolnit a vyjmout ji z multifunkčního nářadí (obr. V). Malé množství tlaku prstem na přírubu je nezbytné při prvním utažení
  - Opěrný talíř pro broušení má stejné otvory pro přichycení jako kotouč nebo škrabka a použije se stejná metoda přichycení
- Zarovnejte otvory na příslušenství pomocí výstupků na přírubě (obr. VII č. 1 a 2), přidržte příslušenství na hlavě, zajistíte vyrovnání výstupků a otáčejte páčkou (obr. V). Malé množství tlaku prstem na přírubu je nezbytné při prvním utažení (obr. IV)

**Poznámka:** Příslušenství může být vyrovnáno s výstupky v požadovaném úhlu před utažením příruby (obr. VII č. 3).

- Zajistěte páčku dolů na multifunkčním nářadí (obr. IX)

**DŮLEŽITÉ:** Ujistěte se, že zajišťovací výčnělky směřují při uzamknutí páčky správným směrem. Pokud po utažení příruby výčnělky směřují špatně (obr. X), přesuňte páku do střední polohy a otočte páčkou vertikálně, dokud se výčnělky nedotýkají uzamykacích štěrbin na multifunkčním nářadí (obr. X).

- Chcete-li odstranit listy/příslušenství, zopakujte kroky 1-3 a odstraňte brusný talíř během kroku 2 (obr. VII č. 1)
- Zvolte vhodný typ brusného papíru pro požadovaný úkol (viz „Výběr správného typu brusného papíru“ níže)
- Brusný talíř a brusný papír se spojí pomocí suchého zipu. Přichyťte jeden roh brusného papíru k brusnému talíři a poté postupně přichyťte i zbytek brusného papíru k talíři. Zkontrolujte, zda máte papír správně připevněn (obr. XI)
- Multifunkční nářadí s upevněným brusným papírem přitlačte k povrchu materiálu a krátce stlačte spínač. Tím brusný papír dobře přilne k brusnému talíři

**Poznámka:** Pokud je jeden roh brusného papíru opotřebovaný, opatrně ho odlepte z brusného talíře, otočte ho o 120° a poté opakujte kroky 6 – 7.

### Výběr správného typu brusného papíru

- Brusné papíry jsou k dispozici s různým stupněm zrnitosti: hrubá (zrnitost 60), střední (zrnitost 120) a jemná (zrnitost 240)
- Hrubý stupeň použijte pro odstranění hrubých povrchů, střední hrubost pro zjemnění hrubého opracování a jemný stupeň pro konečnou povrchovou úpravu
- Abyste mohli plně využít všech kvalit brusných papírů, vždy nakupujte kvalitní brusné papíry
- Stupeň hrubosti brusného pásu vždy nejdříve vyzkoušejte na odřezku opracovávaného materiálu, abyste použili tu správnou zrnitost. Pokud na materiálu stále vidíte stopy po broušení, doporučujeme zvolit hrubší zrnitost pro odstranění stop, než znovu použijete jemnější zrnitost. Nebo můžete zkusit použít nový brusný papír, abyste odstranili stopy, než použijete jemnější zrnitost

## Instalace přídavné rukojeti

- Přídavná rukojeť (10) může být namontována na obou stranách nářadí
- Namontujte přídavnou rukojeť do požadovaného otvoru pro přídavnou rukojeť (9)
- Přídavnou rukojeť lze nainstalovat pouze na protilehlé straně portu pro odsávání prachu (3), pokud je nainstalován (viz "Nasazení příruby pro odsávání prachu" pro pokyny nastavení)

## Pokyny pro použití

⚠ **VAROVÁNÍ:** VŽDY používejte vhodné osobní ochranné pomůcky včetně ochranných brýlí, vhodných respiracích pomůcek a chráničů sluchu, když pracujete s tímto nářadím.

⚠ **VAROVÁNÍ:** Při práci s tímto nářadím byste měli používat antibraňní rukavice, které vás ochrání před vibracemi, které produkuje toto nářadí.

### Zapnutí a vypnutí

**Poznámka:** Pokud je nářadí zapnuté, svítí také pracovní světlo (11). Pokud je nářadí vypnuté, světlo nesvítí.

1. Nářadí pevně uchopte za rukojeť (5); palec je položený na spínači (6)
2. Spínač zatlačte směrem dopředu – nářadí zapnete
3. Abyste nářadí vypnuli, stlačte spínač směrem dozadu

⚠ **VAROVÁNÍ:** Než se dotknete materiálu, nechejte nářadí dosáhnout plných otáček.

⚠ **VAROVÁNÍ:** Ventilační otvory motoru slouží k odvodu tepla od motoru a nesmí být nijak blokovány. Prach, třísky a špony mohou zablokovat ventilační otvory a způsobit, že se nářadí vypne, pokud se aktivuje ochrana proti přehřátí. Špony, které vznikají při řezání kovů, mohou způsobit trvalé poškození nářadí, pokud vniknou dovnitř. Nedovolte, aby docházelo k hromadění prachu, třísek a špon. Používejte vysavač pro udržení čistého pracovního prostředí, zvláště ve stísněných prostorech.

⚠ **VAROVÁNÍ:** NEVDECHUJTE prach. Noste vhodný respirátor. Některý prach může být toxický, především ten z umělých materiálů.

### Nastavení rychlosti nářadí

- Rychlost oscilací multifunkčního nářadí je možné měnit pomocí kontroly rychlosti (7)
- Rychlost měňte při spuštění nářadí

1. Pro zvýšení rychlosti otočte kontrolou rychlosti na vyšší stupeň
2. Pro snížení rychlosti otočte kontrolou rychlosti na nižší stupeň

**Poznámka:** Je třeba nastavit takovou rychlost, která odpovídá materiálu a úloze, na které pracujete. V případě potřeby se informujte u výrobce příslušenství.

### Řezání

- Použijte vyšší rychlost oscilací
- Ujistěte se, že pilový list je ostrý a v dobrém stavu
- Nepoužívejte pilové listy, které jsou poškozené nebo nějakým způsobem deformované
- Když řezáte lehké stavební materiály, dodržujte pokyny dané výrobcem materiálů
- Zanořovací řezy dělejte POUZE do měkkých materiálů, např. do dřeva nebo sádrokartonu
- Pokud používáte pilové listy, které nejsou určeny pro řezání kovů, ujistěte se, že v materiálu nejsou hřebíky nebo šrouby, příp. je vyjměte anebo použijte pilové listy určené pro řezání kovů

### Broušení

- Použijte vyšší rychlost oscilací
- Rychlost broušení materiálu je dána typem brusného papíru, nastavením oscilací a tlakem na nářadí
- Velkou pozornost věnujte vyvíjení jednotného tlaku při broušení – zvýšíte tím životnost brusného papíru
- Zvýšení tlaku při broušení nepovede k rychlejšímu broušení – ale brusný papír dříve opotřebujete a snížíte životnost nářadí
- Pokud potřebujete brousit rohy, okraje, malá místa nebo místa, která jsou špatně přístupná, můžete pracovat pouze se špičkou nebo jednou stranou brusného talíře
- Brusný papír, který jste použili pro broušení kovů, byste neměli používat pro broušení jiných materiálů
- Pravidelně očistěte nebo vysávejte povrch materiálu, který brousíte, aby byl brusný list stále v kontaktu s broušenou plochou

### Škrábání

- Použijte nižší rychlost oscilací
- Na měkkém povrchu (např. dřevě) pracujte v nízkém úhlu a na nářadí tlače minimálně; jen tak se škrabka nezařízne do povrchu

## Tipy pro používání multifunkčního nářadí

- Nepoužívejte nářadí při maximální rychlosti po dlouhou dobu
- Při nižší rychlosti se nářadí zahřívá. Pokud tato situace nastane, nechejte nářadí běžet 2 – 3 minuty bez zátěže, aby se motor ochladil
- Používejte vždy ostré příslušenství
- Zkontrolujte, že materiál je správně upnutý nebo ho pevně držíte, aby nedošlo k neočekávanému pohybu materiálu. Jákýkoliv pohyb materiálu ovlivní kvalitu výsledného řezu nebo broušení
- Ujistěte se, že nářadí je zapnuté, než se dostane do kontaktu s materiálem. Nářadí vypněte, až je z materiálu odstraněno
- Nikdy nepracujte s opotřebovanými brusným papírem – zničíte brusný talíř
- Záruka se nevztahuje na opotřebování brusného talíře
- Nepoužívejte přílišnou sílu – nářadí nebude pracovat lépe, spíše dojde k přehřátí motoru
- Příslušenství pravidelně vyměňujte za nové, abyste zajistili efektivitu práce

## Příslušenství

• Celá řada příslušenství je k dispozici u vašeho prodejce Triton – včetně různých pilových listů, škrabek, příslušenství pro broušení

## Údržba

**VAROVÁNÍ:** Předtím, než na nástroj provádíte úpravy nebo opravy, se ujistěte, že je nářadí odpojeno z elektrické sítě.

### Základní kontrola stavu

- Pravidelně kontrolujte, že všechny šrouby jsou pevně přitážené. Působením času a vibrací se mohou uvolnit
- Pravidelně kontrolujte přívodní kabel před každým použitím. Opravy může provádět pouze certifikované servisní středisko Triton. Toto doporučení se také týká prodlužovacích kabelů, které používáte společně s nářadím
- Toto nářadí nevyžaduje promazávání

### Čištění

**VAROVÁNÍ:** Vždy používejte ochranné brýle a rukavice, pokud nářadí čistíte.

- Udržujte nářadí po celou dobu používání v čistotě. Špína a prach mohou rychle způsobit zanesení vnitřních částí a zkrátit životnost nářadí
- Čistěte těleso brusky měkkým kartáčem nebo suchým hadříkem
- Nikdy nepoužívejte chemická činidla k čištění plastových dílů. Pokud je očištění nedostatečné, doporučuje se použít saponát na vlnké utěrce
- Voda nesmí nikdy přijít do kontaktu s nářadím
- Ujistěte se, že nářadí je pečlivě vysušeno před použitím
- Profoukněte ventilační otvory nářadí stlačeným vzduchem, pokud je k dispozici

### Kontakt

Pro technické nebo servisní poradenství kontaktujte linku pomoci na (+44) 1935 382 222

**Web:** tritontools.com/en-GB/Support

**Adresa:**

Powerbox  
Boundary Way  
Lufton Trading Estate  
Yeovil, Somerset  
BA22 8HZ, United Kingdom

## Skladování

- Toto nářadí uchovávejte na bezpečném, suchém místě mimo dosah dětí
- Nářadí skladujte mimo dosah slunečního svitu

## Likvidace

Vždy dbejte místních zákonů, pokud potřebujete přístroj zlikvidovat, protože již nefunguje a není možné ho opravit.

- Nevyhazujte elektronářadí nebo jiný elektroodpad (WEEE) do domovního odpadu
- V případě dotazů kontaktujte příslušný úřad pro bližší informace o likvidaci elektrozařízení



# Řešení problémů

Problém	Možná příčina	Řešení
Nářadí není možné zapnout	Do nářadí nejde elektřina	Zkontrolujte dodávku energie
	Vadný spínač nebo nářadí	Vraťte nářadí do certifikovaného servisního střediska Triton pro opravu
Pilový list správně neřeže	Nizká rychlost	Zvyšte rychlost
	Pilový list není vhodný pro řezání tohoto materiálu	Vyměňte pilový list
	Nářadí není vhodné pro řezání tohoto materiálu	Pro některé materiály obsahující tvrzené kovy neexistují vhodné pilové listy. Použijte jinou metodu řezání
	Opotřebovaný pilový list	Vyměňte pilový list
Brusný papír se během broušení uvoilní z brusného talíře	Vysoká rychlost	Snižte rychlost
	Příliš velký tlak na nářadí	Snižte tlak
	Opotřebovaný suchý zip na brusném talíři	Vyměňte brusný talíř
Neznámý mechanický hluk	Přisloušenství není správně přichyceno	Zkontrolujte, zda pilový list nebo jiné příslušenství je správně přichyceno
	Závada nářadí	Nářadí okamžitě přestaňte používat a kontaktujte certifikované servisní středisko Triton pro opravu
Zápach spáleniny nebo jiný problém	Závada nářadí	Nářadí okamžitě přestaňte používat a vypojte ho z elektřiny, kontaktujte certifikované servisní středisko Triton pro opravu

## Záruka

Pro registraci záruky navštivte naše webové stránky [tritontools.com](http://tritontools.com)\* a zadejte informace o výrobku. Vaše údaje budou uloženy (pokud tuto možnost nezakážete) a budou vám zasílány novinky. Vaše údaje neposkytneme žádné třetí straně.

## Záznam o nákupu

Datum pořízení: \_\_\_/\_\_\_/\_\_\_\_  
 Model: TMUTL. Kupte doklad uschovejte jako potvrzení zakoupení výrobku

## CE Prohlášení o shodě

Niže podepsaný: pan Darrell Morris

zplnomocněný: Triton

prohlašuje, že: Toto prohlášení bylo vydáno na výhradní odpovědnost výrobce. Předmět tohoto prohlášení je v souladu s příslušnou harmonizační legislativou Unie.

Výrobek číslo: TMUTL

Popis: Multifunkční nářadí 300 W

Byl uveden na trh ve shodě se základními požadavky a příslušnými ustanoveními následujících směrnic:

- Směrnice o bezpečnosti strojních zařízení 2006/42/EC
- Směrnice o technických požadavcích na výrobky z hlediska jejich elektromagnetické kompatibility 2014/30/EC
- Směrnice RoHS 2011/65/EU
- EN 60745-1:2009+A11:2010
- EN 60745-2-4:2009+A11:2011
- EN ISO 12100:2010
- EN 55014-1:2006+A1:2009+A2:2011
- EN 55014-2:2015
- EN 61000-3-2:2014
- EN 61000-3-3:2013

Pokud se během 3-letá ode dne nákupu objeví závada výrobku společnosti Triton Precision Power Tools, která byla způsobena vadou materiálu nebo vadným zpracováním, Triton opraví nebo vymění vadný díl zdarma.

Tato záruka se nevztahuje na výrobky, které budou používány pro komerční účely, a dále na poškození, které je způsobeno neodborným použitím nebo mechanickým poškozením výrobku.

\* Registrojte se během 30 dní od nákupu.

Změna podmínek vyhrazena.

Těmito podmínkami nejsou dotčena vaše zákonná práva.

Notifikovaná osoba: Intertek

Technická dokumentace je uložena u: Triton

Datum: 06/12/2018

Podpis:

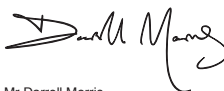

Mr Darrell Morris

Výkonný ředitel

Jméno a adresa výrobce:

Powerbox International Limited, Company No. 06897059.

Registrovaná adresa: Powerbox, Boundary Way, Lufton Trading Estate,

Yeovil, Somerset, BA22 8HZ, United Kingdom.

# Preklad originálneho návodu

## Úvod

Ďakujeme za zakúpenie výrobku Triton, tento manuál obsahuje informácie nutné k bezpečnému používaniu a správne fungovaniu tohto výrobku. Tento výrobok ponúka mnoho jedinečných funkcií. Je možné, že ste už s podobným výrobkom pracovali, napriek tomu si však prečítajte tento manuál, aby ste naplno pochopili všetky inštrukcie. Uistite sa, že každý, kto s výrobkom pracuje, si tento manuál prečítal a porozumel mu.

## Použitie symboly

Typový štítek na vašom náradí môže obsahovať symboly. Tie predstavujú dôležité informácie o výrobku alebo pokyny na jeho použitie.



Používajte chrániče sluchu  
Používajte ochranné okuliare  
Používajte respirátory  
Používajte ochranu hlavy



Používajte ochranné rukavice



Prečítajte si návod



Pozor!



**VAROVANIE:** Pohyblivé časti môžu spôsobiť rozdrveniu alebo rezné poranenia!



Nebezpečné výpary alebo plyny!



Výhradne na vnútorné použitie!



Trieda ochrany II (dvojitá izolácia pre väčšiu ochranu)



Vnútorná prúdová poistka sa aktivuje pri 3,15 A



V súlade s príslušnou legislatívou a bezpečnostnými štandardmi



**Ochrana životného prostredia** Nevyhadzujte elektronáradie do domového odpadu. Zariadenie odovzdajte na recykláciu. V prípade otázok kontaktujte príslušný úrad alebo predajcu.

## Tabuľka technických skratiek

V	volty
~, AC	striedavý prúd
A, mA	ampér, miliampér
n0	otáčky naprázdno
n	Jmenovité otáčky
opm	oběhy nebo oscilace za minutu
°	stupně
Hz	hertz
---, DC	stejnoseměrný proud
W, kW	watt, kilowatt
/min or min <sup>-1</sup>	operace za minutu
rpm	otáčky za minutu
dB(A)	hladina akustického tlaku v decibelech (vážená)
m/s <sup>2</sup>	metry za sekundu <sup>2</sup> (velikost vibraci)
Ø	průměr

## Technické informácie

Model č.	TMUTL
Vstupné napätie	230 V - 50 Hz
Výkon	300 W
Otáčky naprázdno	11000–21000 min <sup>-1</sup>
Uhol oscilácie	3,2°
Trieda ochrany	
Krytie	IP20
Dĺžka privádzneho kábla	3 m
Rozmery (D x Š x V)	277 x 100 x 62 mm
Hmotnosť	1,7 kg
<b>Pokiaľ úroveň hluku podľa použitého elektronáradia prekročí 85 dB(A), je treba prijať ochranné protihlukové opatrenia.</b>	
<b>Informácie o hlučnosti a vibráciách</b>	
Vážený akustický tlak L <sub>PA</sub>	80 dB(A)
Vážený akustický výkon L <sub>WA</sub>	91 dB(A)
Tolerancia K	3 dB(A)
Vážené vibrácie a <sub>w</sub>	3,68 m/s <sup>2</sup>
Tolerancia K	1,5 m/s <sup>2</sup>
<b>Vzhľadom na nepretržitý vývoj výrobkov Triton, sa technické informácie našich výrobkov môžu meniť bez ohlásenia.</b>	

Deklarovaná celková hodnota vibrácií bola meraná v súlade so štandardnou testovacou metódou a môže sa použiť na porovnanie jedného náradia s iným. Deklarovaná celková hodnota vibrácií môže byť tiež použitá pri predbežnom posúdení expozície.

**⚠ UPOZORNENIE:** Emisie vibrácií počas skutočného používania náradia sa môžu líšiť od deklarovanej celkovej hodnoty v závislosti od spôsobu použitia náradia. Je potrebné stanoviť bezpečnostné opatrenia pre ochranu obsluhy, ktorá vychádza z odhadu expozície v aktuálnych podmienkach použitia (pri zohľadnení všetkých častí prevádzkového cyklu, ako sú doby, kedy je náradie vypnuté a kedy náradie beží na volnobež).

**⚠ VAROVANIE:** Ak hladina hluku presiahne 85 dB(A), vždy noste chrániče sluchu a obmedzte dobu práce s elektronáradiem. Pokiaľ sa hladina hluku stane neprijemnou aj

s chráničmi sluchu, ihneď prestaťe náradie používať. Skontrolujte, či máte chrániče sluchu správne pripojené, aby mohli poskytovať potrebné zníženie hladiny hluku, ktoré elektrónradie vydáva.

**VAROVANIE:** Vystavenie sa vibráciám elektrónradia môže spôsobiť stratu pozornosti a dotyku, neúčinnosť rúk, mravenčenie alebo obmedzenú schopnosť úchopu. Dlhodobé vystavenie sa vibráciám môže tieto problémy zmeniť na chronický stav. Ak je treba, obmedzte čas, kedy ste vibráciám vystavení a používajte anti-vibračné rukavice.

Elektrónradie nepoužívajte v prostredí so teplotou nižšou než je izbová teplota, pretože vibrácie môžu mať väčší efekt. Využite hodnoty uvedené v technických informáciách, aby ste určili vhodnú dobu práce a frekvenciu práce s elektrónradím.

Úroveň hluku a vibrácií bola zameraná podľa medzinárodných štandardov. Namerané hodnoty zodpovedajú bežnému používaniu elektrónradia v bežných pracovných podmienkach. Nevhodne udržiavané, nesprávne zložené alebo nesprávne používané náradie môže vytvárať vyššie hladiny hluku a vibrácií. [www.osha.europa.eu](http://www.osha.europa.eu) ponúka informácie o úrovni hluku a vibrácií v pracovnom prostredí; tieto informácie môžu byť užitočné pre hobby používateľov, ktorí používajú prístroj častejšie.

## Bezpečnostní opatření

**UPOZORNĚNÍ:** Přečtete si všechna bezpečnostní varování a instrukce.

Neuposlechnutí následujících varování může způsobit úraz elektrickým proudem, požár a/nebo vážné poranění.

Uchovejte všechna varování a instrukce pro budoucí použití.

Výrazem "elektronářadí" zmiňovaným v bezpečnostních opatřeních se rozumí zařízení používané v elektrické síli (se síťovým kabelem) anebo zařízení, které využívá bateriový pohon (bez síťového kabelu).

### 1. Bezpečnosť pracovného miesta

- Udržujte pracovné miesto čisté a dobre osvetlené. Neporiadok alebo neosvetlené pracovné miesto môže viesť k úrazom.
- Nepoužívajte elektrónradie v prostredí kde hrozí výbuch, kde sa nachádzajú horľavé kvapaliny, plyny alebo prach. Elektrónradie vytvára iskry, ktoré môžu prach alebo výparý zapáliť.
- Deťi a iné príbližiacie osoby udržiajte pri používaní elektrónradia ďaleko od pracovného miesta. Pri rozptýlení môžete stratiť kontrolu nad prístrojom.

### 2. Bezpečná práca s elektrinou

- Pripojovacia zástrčka elektrónradia musí zodpovedať zásuvke. Zástrčka nesmie byť ziadnym spôsobom upravená. Pri používaní elektrónradia s ochranným uzemnením nepoužívajte žiadne adaptérové zástrčky. Neupravené zástrčky a vhodné zásuvky znižujú pravdepodobnosť úrazu elektrickým prúdom.
- Vyhnete sa telesnému kontaktu s momentmi povrchmi ako je potrubie, vykurovacie telesá, sporáky a chladničky. Ak je vaše telo uzemnené, hrozí zvyšujúci riziko úrazu elektrickým prúdom.
- Chráňte zariadenie pred dažďom a vlhkom. Vniknutie vody do elektrónradia zvyšuje nebezpečenstvo úrazu elektrickým prúdom.
- Dbajte na účel kábla, nepoužívajte ho na nosenie či vešanie elektrónradia alebo na vytiahnutie zástrčky zo zásuvky. Udržujte kábel ďaleko od tepla, oleja, ostrých hrán alebo pohyblivých dielov stroja. Poškodené alebo zamotané káble zvyšujú riziko zásahu elektrickým prúdom.
- Pokiaľ pracujete s elektrónradím vonku, použite jediné také predizolovacie kabáče, ktoré sú usposobené aj pre vonkajšie použitie. Použitie predizolovacieho kábla, ktoré je vhodný na použitie vonku, znižuje riziko zásahu elektrickým prúdom.
- Pokiaľ sa nedá vyhnúť použitiu elektrónradia vo vlhkom prostredí, použite prúdový chránič. Použitie prúdového chrániča znižuje riziko zásahu elektrickým prúdom.

### 3. Osobná bezpečnosť

- Buďte pozorní, dávajte pozor na to, čo robíte a prístupujte k práci s elektrónradím rozumne. Pokiaľ ste unavení, pod vplyvom drog, alkoholu alebo liekov, elektrónradie nepoužívajte. Moment nepozornosti pri použití elektrónradia môže viesť k vážnym poraniam.
- Noste osobné ochranné pomôcky a vždy ochranné okuliare. Nosenie osobných ochranných pomôcok ako je maska proti prachu, bezpečnostná obuv s protišmykovou podrážkou, ochranná prilba alebo sluchádká podľa druhu použitého elektrónradia znižuje riziko poranenia.
- Zabráňte neúmyselnému uvedeniu zariadenia do prevádzky. Presvedčte sa, či je elektrónradie vypnuté skôr, než ho uchoptíte, ponosiete či pripojíte k zdroju prúdu a/alebo akumulátoru. Ak máte pri nesení elektrónradia prst na spínači, alebo pokiaľ stroj pripojíte k zdroju prúdu s už zapnutým vypínačom, môže dôjsť k úrazu.
- Než elektrónradie zapnete, odstráňte nastavovacie riadky alebo skrutkovice. Nástroj alebo kľúč, ktorý sa nachádza v otáčavom diely stroja, môže viesť k poraneniu.
- Zaistite si bezpečný postoj a vždy udržiavte rovnováhu. Tým môžete elektrónradie v neočakávaných situáciách ľepšie kontrolovať.
- Noste vhodný odev. Nenoste žiadny voľný odev alebo šperky. Vlasy, odev a rukavice udržiavte ďaleko od pohybujúcich sa dielov. Voľný odev, šperky alebo dlhé vlasy môžu byť zachytené pohybujúcimi sa dielmi.
- Ak je možné namontovať odsávacie či zachytávacie zariadenia, presvedčte sa, že sú pripojené a správne používané. Použitie odsávania prachu môže znížiť ohrozenia spôsobené prachom.
- Nedovoľte, aby zbežnosť získaná pri častej práci s náradím oslabila vašu pozornosť a dodržiavanie bezpečnostných opatrení. Neopatrné zaobchádzanie môže spôsobiť poranenie počas zlomku sekundy.
- Svedomité zaobchádzanie a používanie elektrónradia
- Prístroj neprepínajte. Na prácu, ktorú vykonávate, použite na to určené elektrónradie. S vhodným elektrónradím zvládnete prácu ľepšie a bezpečnejšie.
- Nepoužívajte elektrónradie, ktorého spínač alebo prívodný kábel je chýbný. Elektrónradie, ktoré sa nedá zapnúť či vypnúť, je nebezpečné a musí sa opraviť.

- Kým vykonáte zostavenie stroja, výmenu dielov príslušenstva alebo stroj odočítate, vytlahnite zástrčku zo zásuvky a/alebo odstráňte akumulátor. Toto preventívne opatrenie zabráni neúmyselnému zapnutiu elektrónradia.
- Nepoužívajte elektrónradie uchovávať mimo dosah detí. Stroj nedovoľte používať osobám, ktoré so strojom nie sú oboznámené alebo nečítali tieto pokyny. Elektrónradie je nebezpečné, ak je používané nesúhlasnými osobami.
- Svedomíte sa o elektrónradie starajte. Skontrolujte, či pohyblivé diely stroja fungujú bezchybne a nie sú vzpriehené, či diely nie sú zmontované alebo poškodené tak, že je obmedzená funkcia elektrónradia. Poškodené diely nechajte pre opätovným použitím prístroja opraviť. Mnoho úrazov je zapríčinených zlou údržbou elektrónradia.
- Rezné nástroje udržiavajte ostré a čisté. Riziko vzpriehenia správne ošetrovaných rezných nástrojov s ostrými reznými hranami je menšie, a takto ošetrované nástroje sa ľahšie vedú.
- Používajte elektrónradie, príslušenstvo, nasadzovacie nástroje a pod. podľa týchto pokynov. Respektujte pritom pracovné podmienky a vykonávanú činnosť. Používanie elektrónradia na iné než určené použitie môže viesť k nebezpečným situáciám.
- Rukoväte a povrchy, za ktoré náradie držíte, udržiavajte suché, čisté a bez mastnoty. Klzké rukoväte a povrchy, za ktoré náradie držíte, nedovoľujú bezpečné držanie náradia a kontrolu nad náradím v neočakávaných situáciách.
- Servis
- Svoje elektrónradie nechávajte opraviť výhradne certifikovaným odborným personálom za použitia výhradne originálnych náhradných dielov. Tým bude zaisťované, že bezpečnosť stroja zostane zachovaná.

## Bezpečnostné opatrenia pre oscilačné multifunkčné náradie

Všeobecné bezpečnostné opatrenia pre rotujúce ruky vedené akumulátorové či elektrické náradie osušujúca a/alebo vtáčiac.

**VAROVANIE:** Kontakt s elektrickým či plynovým vedením môže viesť k požiaru, úrazu elektrickým prúdom a výbuchu. Preniknutie do vodovodného potrubia môže spôsobiť škody na majetku a úraz elektrickým prúdom. Použite vhodné detektory pre určenie, či sa v pracovnej oblasti ukrývajú inžinierske siete. Vždy buďte veľmi opatrní pri rezoz naslepo, kedy nevidíte výstupný bod čepie alebo príslušenstvo na druhej strane materiálu.

**VAROVANIE:** Azbest sa môže nachádzať v materiáloch a náteroch v starších neutehnutostiach; je potrebné s ním zachádzať s najvyššou opatnosťou. Ak máte podozrenie na výskyt azbestu alebo ste ho našli, obráťte sa na miestne zdravotné aj bezpečnostné orgány a žiadajte o radu, ako azbest odstrániť. Môže byť potrebné odborný zásah na odstránenie azbestu.

**VAROVANIE:** Ak rezacie príslušenstvo pride do kontaktu so živým drôtom, kovové časti náradia sa strácajú vodičmi a môžu spôsobiť pracovnicou úraz elektrickým prúdom. Náradie držte za izolované časti k úchopu určenej po celú dobu, kedy s náradím pracujete.

**VAROVANIE: NEPRACUJTE** s vlhkými alebo mokrymi materiálmi ani s príslušenstvom, ktoré vyžaduje chladenie tekutinou. Tekutiny môžu vniknúť do vnútra náradia, spôsobiť škody alebo zničiť náradie.

**VAROVANIE:** Prach, ktorý vzniká pri opracovávaní materiálu, môže byť toxický. Bukové, dubové, mahagonové a teakové drevo, rovnako ako umelo vytvorené doskové materiály a niektoré nátery s olovom sú nebezpečné. Farby na báze olova sa bežne používali v budovách pred rokom 1960. Vždy používajte vhodnú ochranu dýchacích ciest, napr. respirátor. V ideálnom prípade je možné tiež využiť odsávanie prachu alebo pravidelne vysávať pracovnú plochu, aby sa zabránilo hromadeniu prachu a po dokončení práce potom vynechať vysávací pracovný prístroj. Väčšina prachu predstavuje nebezpečenstvo vzniku požiaru. Ako pracujete nad hlavou, riziko prarastnosti stúpa.

- Pri výmene pilových listov a príslušenstva používajte rukavice odolné proti prerazaniu. Niektoré pilové listy a príslušenstvo môže byť veľmi ostré. Skrabky sa ostré pri používaní. Pilové listy a príslušenstvo môžu byť veľmi horúce krátko po použití, nechajte ho vychladnúť.
- Udržujte pracovný priestor v čiste. Prach, ktorý sa tvorí pri spracovaní rôznych materiálov vrátane dreva a kovu, môže byť veľmi horľavý. Prach z fahkých zliatin obsahujúcich horľavé kovy ľahko zapríčiňuje výbuche.
- Povrch materiálu NEOŠETRUJTE kvapalinami obsahujúcimi rozpúšťadlá. Ak sa tieto tekutiny zrejmu pri skrabkaní, môžu vzniknúť toxické výpary alebo povrch materiálu môže vzplanúť.
- Príslušenstvo a pilové listy merite a údržbu vykonávajte, len ak je náradie vypojené z napájania, a to buď zo siete alebo z batérie. Pokiaľ náradie obsahuje vstavanú batériu, buďte veľmi opatrní, aby nedošlo k neúmyselnému zapnutiu náradia, keď meríte pilové listy alebo iné príslušenstvo.
- Vždy používajte príslušenstvo a pilové listy, ktoré bolo výrobcom schválené alebo ktoré zodpovedá technickým údajom vášho náradia, vr. kompatibility veľkosti a rýchlosti. NEPOKŤUSAJTE SA rezací materiál silnejší, než je kapacita uvedená v technických údajoch.
- Adaptér pre používanie rôzneho príslušenstva alebo pilových listov používajte iba vždy, ak je vyrobený a schválený výrobcom vášho náradia.
- NEMĚNTE príslušenstva alebo pilové listy, aby pasovali k náradia, pre ktoré nie sú určené, alebo pre použitie, ku ktorému neboli navrhnuté.
- NEPOUŽÍVAJTE príslušenstvo alebo pilové listy, ktoré sú poškodené, ohnuté, odítené, popraskané, silne zhrdzavené alebo nadmerne opotrebované. Počas používania sa môžu rozpadnúť a spôsobiť vážne zranenie. Pred začatím prácu si pilové listy aj príslušenstvo dobre prezrite a ihneď ich vyhoďte, pokiaľ nie sú v dobrom stave. Nikdy nepoužívajte pilové listy, ktoré sú opotrebované na tupe hrany. Vždy používajte ostré pilové listy.
- Vždy sa uistite, že príslušenstvo alebo pilové listy je bezpečne pripojené k náradia - skontrolujte to pred začiatkom práce, pomôcky pre uchytienie príslušenstva z náradia odstráňte

- j) NEPOKÚŠAJTE SA odstrániť zaseknutý pilový list alebo príslušenstvo, dokiaľ náradie nevyopijete z elektrickej siete
- k) Pred začatím práce skontrolujte, či materiál je v dobrom stave pre použitie príslušenstva alebo pilových listov. Odstráňte všetky klince, sponky a iné prípevné predmety ako začnete prácu
- l) Akékoľvek voľné opracovávané materiály by mali byť pred začatím práce prípevné svorkou alebo zverákom
- m) Vždy sa usistite, že osvetlenie zodpovedá potrebám. Nikdy si neodstrahujte ochranné okuliare, aby ste si zlepšili výhľad. Radšej zvýšte svetelnú intenzitu alebo svetlo posuňte, aby ste si pracovnú plochu riadne nasvietili
- n) S náradie NEPRACUJTE v blízkosti horľavých materiálov. Buďte zvlášť opatrní, keď režete drevo a kov. Iskry vznikajúce pri rezaní kovov sú častou príčinou požiarov
- o) Pokiaľ potrebujete nabíjať batérie vonku, usistite sa, že zásuvka aj nabíjačka sú chránené pred dažďom i vlhkosťou
- p) NIKDY nezapájajte náradie, ak je pilový list alebo príslušenstvo v kontakte s materiálom; vždy počkajte, kým náradie nedosiahne plnej rýchlosti, až potom náradie priložte k materiálu. Použite kontrolu rýchlosti (ak je ňou náradie vybavené) pre zapnutie náradia so správnu rýchlosťou pre dané príslušenstvo alebo pilový list
- q) Nevývíjajte dodatočný tlak na telo náradia; nechajte pilový list alebo príslušenstvo, aby prácu urobilo. Ak nebudete na náradie zbytočne tlačíť, budete ho pevnejšie držať, až prejde materiálom. Tiež tým šetríte motor náradia a predĺžite si tak životnosť náradia. Dodatočný tlak môže tiež ohnúť alebo skrútiť príslušenstva alebo pilový list, čo môže spôsobiť, že sa rozbižia a spôsobiť pracovníkov zranenia. Ak je možné náradie držať jednou aj dvoma rukami, vždy ho držte v oboch rukách. Pri práci s týmito náradím bude vždy opatrní
- r) Rezanie a brúsenie vytvára teplo. To môže ovplyvniť náradie aj materiál. Vždy sledujte úroveň tepla; ak dôjde k nadmernej produkcii tepla, náradie vypnite a nechajte ho vychladnúť, než budete v práci pokračovať. Niektoré náradie v závislosti na prevedení sa môžu účinnejšie a rýchlejšie ochladíť, ak je pusitite napríklad pri vysokej rýchlosti
- s) Elektrické náradie vŕhajúce prach cez ventiláčny otvor. Prílišné hromadenie kovového prachu môže spôsobiť elektrický skrat a znížiť náradie. Vždy sa usistite, že otvor prachu v okolí je pre náradie bezpečná, a usistite sa, že ventiláčny otvor nie sú blokované
- t) Pri náradí, ktoré je napájané sieťovým káblom, by mal byť prívodný kábel počas práce umiestnený vždy za náradím a nikde v blízkosti pilových listov a iného príslušenstva, ak je v prevádzke
- u) Nesiahajte pod materiál, NEPOKLÁDajte materiál na svoje telo a NECHYTAJTE materiál, zatiaľ čo na ňom pracujete. Kontakt s pilovým listom alebo iným príslušenstvom, ktoré môže z materiálú sklznúť, môže spôsobiť závažné poranenie
- v) Pri práci s náradím, ktoré vytvára veľa vibrácií, by ste mali nosiť antivibračné rukavice, najmä ak ho používate dlho
- w) Ak pracujete s náradím, ktoré rotuje alebo ktorého príslušenstvo rotuje, nenoste obliečenie alebo rukavice, z ktorého trčí šnúry apod. Môže dôjsť k zachyteniu týchto objektov do rotujúceho príslušenstva a to môže spôsobiť vážne poranenie. VZDYD nosíte tesné pracovné obliečenie a bezpečnostnú obuv. Zložte si šperky a dlhé vlasy stiahnite. Nikdy nenoste látkové rukavice, keď pracujete s týmito typmi náradia - rukavice sa môžu rozparať
- x) Brúsne listy nikdy nepoužívajte až do úplného vyčistenia. Môžete poškodiť povrch brúsneho taniera - potom bude treba tanier vymeniť a tiež môže dôjsť k uvoľneniu časti brúsneho papiera, ktoré vás môžu poraniť
- y) NEDOTÝKAJTE SA pohybujúcich brúsných listov
- z) Štetiny z brúsneho kefy sa uvoľňujú aj počas bežnej práce. NETLAČTE priliš na kefu - kefu tak priliš zaťažíte. Štetiny môžu ľahko preniknúť ľahkým obliečením a kožou

## Popis dielov

- Príslušenstvo pre brúsenie/rezanie
- Príruha pre odsávanie prachu
- Port pre odsávanie prachu
- Pačka pre zmenu nástroja
- Spinač
- Rukoväť
- Kontrola rýchlosti
- Ventiláčny otvor motora
- Otvor pre prídavnú rukoväť
- Prídavná rukoväť
- Pracovné svetlo
- Príruha
- Otvory so závitom pre príruhu pre odsávanie prachu
- Poistná skrutka

### Príslušenstvo (nie je vyobrazené):

- 1 x segmentový karbidový list
- 1 x brúsny tanier pre rašple
- 1x brúsny tanier so suchým zipsom
- 25 x brúsne listy (P60, P80, P120, P180 a P240)
- 2 x škrabky
- 2 x pilový list
- 1 x držiak na príslušenstvo

## Odporúčané použitie

Oscilčné multifunkčné náradie s rýchlou výmenou nástroja určené pre rezanie a brúsenie rýchlymi kmitaním pilového listu, škrabky alebo brúsneho listu.

## Vybalenie vášho náradia

- Náradie opatrne vybaľte a skontrolujte. Oboznámte sa so všetkými jeho vlastnosťami a funkciami.
- Usistite sa, že v balení boli všetky diely a že sú v poriadku. Pokiaľ by niektorý diel chýbal alebo bol poškodený, nechajte si tento diel vymeniť pred tým, než s náradím začnete pracovať.

## Pred použitím

**VAROVANIE:** Vždy sa usistite, že náradie je vypnuté a odpojené z elektrickej siete, než budete nasadzovať alebo odstraňovať príruhu pre odsávanie prachu alebo príslušenstvo.

**VAROVANIE:** Vždy noste vhodné rukavice, keď pracujete s pilovými listami alebo iným ostrým príslušenstvom.

**VAROVANIE:** Príslušenstvo a náradie počas použitia môže byť horúce. Ako budete príslušenstva odstraňovať, vždy počkajte, než náradie vychladne

## Nasadenie príruhy pre odsávanie prachu

**Poznámka:** Oscilčné multifunkčné náradie je navrhnuté na použitie s vysávačom alebo systémom pre odsávanie prachu. Toto je najefektívnejší a najvhodnejší spôsob odsávania prachu.

**VAROVANIE:** Ak odsávaný prach obsahuje nebezpečné materiály, ako sú staré máty, lak a pod., VZDYD pripojte oscilčné multifunkčné náradie k vysávaču alebo dielenskému systému pre odsávanie prachu. Nebezpečný prach VZDYD likvidujte podľa miestnych pravidiel.

- Usistite sa, výčnelok na príruhu pre odsávanie prachu (2) je zarovnaný s výrezom na hlavu multifunkčného náradia, pričom port pre odsávanie prachu (3) smeruje nahor (obr. I)
- So zarovnaným výčnelkom a výrezom umiestnite príruhu pre odsávanie prachu cez príruhu (12) a na hlavu multifunkčného náradia (obr. I)
- Otočte pracovný kanál na príruhu pre odsávanie prachu na požadovanú stranu (vľavo alebo vpravo) multifunkčného náradia (obr. II)
- Jeden z upevňovacích otvorov na príruhu pre odsávanie prachu umiestnite tak, aby bol umiestnený nad otvorom so závitom príruhy pre odsávanie prachu (13) (obr. A) - port pre odsávanie prachu (3) bude umiestnený na jednej alebo druhej strane náradia
- Zaskrutkujte poistnú skrutku (14) do otvoru so závitom a skrutku utiahnite, aby ste príruhu pre odsávanie prachu zaistili v pozícii (obr. II)

**Poznámka:** Nasadenie príruhy je možné vykonávať iba vtedy, keď k náradie nie je pripojené žiadne príslušenstvo (viď „Pripevnenie pilového listu alebo škrabky“ alebo „Pripevnenie brúsneho taniera a brúsneho papiera“).

**Poznámka:** Port pre odsávanie prachu je navrhnutý tak, aby bol kompatibilný s hadicou priemerom 32 mm. Pokiaľ s náradím pracujete v stiesnených miestach, port pre odsávanie prachu je možné odstrániť.

## Nasadenie alebo vybratie portu pre odsávanie prachu

- Akonáhle je k multifunkčnému náradu namontovaná príruha pre odsávanie prachu (2), možno port pre odsávanie prachu (3) ľahko demontovať alebo nainštalovať
- Ak chcete vybrať, vytiahnite port pre odsávanie prachu z príruhy
- Pre inštaláciu zatlačte na port pre odsávanie prachu na príruhu a zaistite otvor smerom nahor

## Nasadenie odsávacej hadice

**Poznámka:** Vysávač a hadice nie sú súčasťou dodávky.

- Do portu (3) nasadíte vhodnú odsávačicu hadicu vysávača alebo dielenského odsávacieho systému
- Ak pracujete v stiesnených priestoroch a port pre odsávanie prachu vám zavádza, je možné port aj s pripevnenou hadicou od náradia odpojiť. Tak budete mať stále pripravené odsávanie pre rýchle pripojenie k náradia

## Pripevnenie pilového listu alebo škrabky

- Zdvihnite pačku pre zmenu nástroja (4) a zatlačte ju dopredu (obr. III), aby ste uvoľnili príruhu (12) tým, že pačkou otočíte proti smeru hodinových ručičiek (obr. IV). Otočením pačky v smere hodinových ručičiek príruhu utiahne (obr. IV)

### Poznámky:

- Ak je možné príslušenstvo nasadiť bez nutnosti príruhu odstraňovať, stačí príruhu iba povoliť (obr. V)
- Ak je pre nasadenie príslušenstvo nutné príruhu plne odstrániť (obr. V), príruhu odstráňte, nasadíte nástroj a potom znovu vráťte príruhu na svoje miesto. Na príruhu je potrebné vyvinúť trochu tlaku, ak ňou zabezpečujete náradie v polohe
- Vždy sa usistite, že list je správne nainštalovaný - prehnutie je smerom dole od náradia (obr. VI)
- Otvory v príslušenstve musí zodpovedať výstupkom v príruhu (obr. VII č. 1 a 2), podržte príslušenstvo na hlavu náradia (obr. VIII) tak, aby výstupky boli zarovnané, a potom pootočte pačkou v smere hodinových ručičiek a príruhu utiahnite (obr. VI)

**Poznámka:** List/príslušenstvo možno vyrovnáť výčnelkami v požadovanom uhle pred utiahnutím príruby (obr. VII č. 3).



3. Páčku stlačte dole, pre zaistenie, do pôvodnej pozície na náradia (obr. IX)

**DÔLEŽITÉ:** Uistite sa, že zaisťovacie výčnelky smerujú pri uzamknutí páčky správnym smerom. Pokiaľ po utiahnutí príruby výčnelky smerujú zle (obr. X),

presuňte páčku do strednej polohy a otočte páčkou vertikálne, kým sa výstupky nedotýkajú uzamykacích otvorov na multifunkčnom náradí (obr. X).

Pre vybratie listu / príslušenstva opakujte kroky 1 až 3 a pri kroku 2 odstráňte list alebo škrabku (obr. VII č. 1)

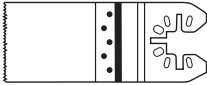
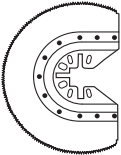
## Výber vhodného príslušenstva

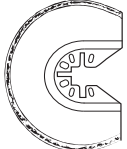
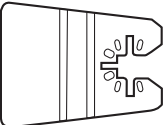
Úloha	Obrázok	Popis	Použitie
Rezanie		Pílový list na rezanie Bi-metal / drevo	Drevo, plast, laminát, kĺnce, neželezné kovy, tenké plechy, tvrdené výplne
		HSS segmentový pílový list	Tenká drevo, plast, sklolaminát, neželezné kovy, tenký plech, tvrdené výplne, zasklenie okien
Brúsenie		Brúsny tanier	Drevo, plast, tvrdené výplne
Odstraňovanie malty		Segmentový pílový list s diamantom	Keramikové a kamenné dlaždice, cementové dosky
Škrabanie		Pevná škrabka	Staré nátery, tvrdené lepidlo, tesnenia, koberec

Odporúčame, aby ste si príslušenstvo kupovali od rovnakého predajcu, ktorý vám predal multifunkčné náradie. Vždy používajte kvalitné príslušenstvo. Používajte príslušenstvo, ktoré zodpovedá úlohe. Ďalšie informácie nájdete na príslušenstve.

### Pripevnenie brúsneho taniera a brúsneho papiera

1. Zdvihnite páčku pre zmenu nástroja (4) a zatlačte dopredu (obr. III) a uvoľnite prírubu (12) otáčaním páčky proti smeru hodinových ručičiek (obr. IV). Otáčaním páčky pre zmenu nástroja v smere hodinových ručičiek utiahnite prírubu (obr. IV)

#### Poznámky:

- Ak je príslušenstvo s otvoreným koncom, môže byť príruha čiastočne uvoľnená tak, aby zodpovedala príslušnému príslušenstvu (obr. V)
  - Ak má príslušenstvo uzavretý koniec, bude treba pred opätovným zasunutím príslušenstva potrebné prírubu uvoľniť a vybrať ju z multifunkčného náradia (obr. V). Malé množstvo tlaku prstom na prírubu je nevyhnutné pri prvom utiahnutí
  - Oporný tanier pre brúsenie má rovnaké otvory pre prichytenie ako kotúč alebo škrabka a použije sa rovnaká metóda prichytenia
2. Zarovnáte otvory na príslušenstvo pomocou výstupkov na príruhe (obr. VII č. 1 a 2), pridáte príslušenstvo na hlaue, zaistíte vyrovnanie výstupkov a otáčate páčkou pre zmenu nástroja v smere hodinových ručičiek, aby ste prírubu utiahli (obr. IV)

**Poznámka:** Príslušenstvo môže byť vyrovnané s výstupkami v požadovanom uhle pred utiahnutím príruby (obr. VII č. 3).

3. Zaistíte páčku dole na multifunkčnom náradí (obr. IX)

**DÔLEŽITÉ:** Uistite sa, že zaisťovacie výčnelky smerujú pri uzamknutí páčky správnym smerom. Pokiaľ po utiahnutí príruby výčnelky smerujú zle (obr. X), presuňte páku do strednej polohy a otočte páčkou vertikálne, kým sa výčnelky nedotýkajú uzamykacích štrbin na multifunkčnom náradí (obr. X).

4. Ak chcete odstrániť listy/príslušenstvo, zopakujte kroky 1-3 a odstráňte brúsny tanier počas kroku 2 (obr. VII č. 1)

5. Zvoľte vhodný typ brúsneho papiera pre požadovanú úlohu (viď. "Výber správneho typu brúsneho papiera" nižšie)

6. Brúsny tanier a brúsny papier sa spoja pomocou suchého zipsu. Prichyťte jeden roh brúsneho papiera k brúsnemu tanieru a potom postupne prichyťte aj zvyšok brúsneho papiera k tanieru. Skontrolujte, či máte papier správne pripevnený (obr. XI)

7. Multifunkčné náradie s upevneným brúsnym papierom prilačte k povrchu materiálu a krátko stlačte spínač. Tým brúsny papier dobre priľne k brúsnemu tanieru

**Poznámka:** Ak je jeden roh brúsneho papiera opotrebovaný, opatrne ho odlepte z brúsneho taniera, otočte ho o 120 ° a potom zopakujte kroky 6 - 7.

## Výber správneho typu brúsneho papiera

- Brúsne papiere sú k dispozícii s rôznym stupňom zrnitosti: hrubá (zrnitosť 60), stredná (zrnitosť 120) a jemná (zrnitosť 240)
- Hrubý stupeň používajte pre odstránenie hrubých povrchov, strednú hrubosť pre zjemnenie hrubého opracovania a jemný stupeň pre konečnú povrchovú úpravu
- Aby ste mohli naplno využiť všetkých kvalít brúsnych papierov, vždy nakupujte kvalitné brúsne papiere
- Stupeň hrubosti brúsneho pásu vždy najskôr vyskúšajte na odrezku opracovávaného materiálu, aby ste použili tú správnu zrnitosť. Pokiaľ na materiáli stále vidíte stopy po brúsení, odporúčame zvoliť hrubšiu zrnitosť pre odstránenie stôp, než znovu použijete jemnejšiu zrnitosť. Alebo môžete skúsiť použiť nový brúsny papier, aby ste odstránili stopy, než použijete jemnejšiu zrnitosť

## Instalácia prídavnej rukoväte

- Prídavná rukoväť (10) môže byť namontovaná na oboch stranách náradie
- Namontujte prídavnú rukoväť do požadovaného otvoru pre prídavnú rukoväť (9)
- Prídavnú rukoväť možno nainštalovať len na protifaľhej strane portu pre odsávanie prachu (3), ak je nainštalovaný (pozri "Nasadenie príruby pre odsávanie prachu" pre pokyny nastavenie)

## Pokyny pre použitie

**VAROVANIE:** VŽDY používajte vhodné osobné ochranné pomôcky vrátane ochranných okuliarov, vhodných respiračných pomôcok a chráničov sluchu, keď pracujete s týmto náradím.

**VAROVANIE:** Pri práci s týmto náradím by ste mali používať antivibračné rukavice, ktoré vás ochránia pred vibráciami, ktoré produkuje toto náradie.

## Zapnutie a vypnutie

**Poznámka:** Ak je náradie zapnuté, svieti tiež pracovné svetlo (11). Pokiaľ je náradie vypnuté, svetlo nesvieti.

1. Náradie pevne uchopte za rukoväť (5); palec je položený na spínači (6)
2. Spínač zatlačte smerom dopredu - náradie zapnete
3. Aby ste náradie vypli, stlačte spínač smerom dozadu

**VAROVANIE:** Než sa dotknete materiálu, nechajte náradie dosiahnuť plné otáčky.

**VAROVANIE:** Vetracie otvory na motoru slúžia na odvod tepla od motora a nesmú byť blokované. Prach, triesky a spóny môžu zablokovať ventilačné otvory a spôsobiť, že sa náradie vypne, ak sa aktivuje ochrana proti prehriatiu. Spóny, ktoré vznikajú pri rezaní kovov, môžu spôsobiť trvalé poškodenie náradia, ak visnú dovnútra. Nedovoľte, aby dochádzalo k hromadeniu prachu, triesok a hoblín. Používajte vysávač pre udržanie čistého pracovného prostredia, najmä v silesnených priestoroch.

**VAROVANIE:** Nevdychujte prach. Noste vhodný respirátor. Niektorý prach môže byť toxický, predovšetkým len z umelých materiálov.

## Nastavenie rýchlosti náradia

- Rýchlosť oscilácií multifunkčného náradia je možné meniť pomocou ovládania rýchlosti (7)
- Rýchlosť meňte pri spustenom náradíu
- 1. Pre zvýšenie rýchlosti otočte kontrolou rýchlosti na vyšší stupeň
- 2. Pre zníženie rýchlosti otočte kontrolou rýchlosti na nižší stupeň

**Poznámka:** Je potrebné nastaviť takú rýchlosť, ktorá zodpovedá materiálu a úlohe, na ktorej pracujete. V prípade potreby sa informujte u výrobcu príslušenstva.

## Rezanie

- Použite vyššiu rýchlosť oscilácií
- Uistite sa, že pilový list je ostrý a v dobrom stave
- Nepoužívajte pilové listy, ktoré sú poškodené alebo nejakým spôsobom deformované
- Keď režete ľahké stavebné materiály, dodržujte pokyny dané výrobcom materiálu
- Zanorovacie rezy robte LEN do mäkkých materiálov, napr. do dreva alebo sadrokartónu (obr. F)
- Ak používate pilové listy, ktoré nie sú určené pre rezanie kovov, uistite sa, že v materiáli nie sú klnce alebo skrutky, príp. ich vyberte a alebo použite pilové listy určené pre rezanie kovov

## Brúsenie

- Použite vyššiu rýchlosť oscilácií
- Rýchlosť brúsenie materiálu je daná typom brúsneho papiera, nastavením oscilácií a tlakom na náradie
- Veľkú pozornosť venujte vyvíjanie jednotného tlaku pri brúsení - zvýšite tým životnosť brúsneho papiera
- Zvýšenie tlaku pri brúsení nepovedie k rýchlejšiemu brúseniu - ale brúsny papier skôr opotrebité a zníži životnosť náradia
- Ak potrubujete brúsiť rohy, okraje, malé miesta alebo miesta, ktoré sú zle prístupné, môžete pracovať len so špičkou alebo jednou stranou brúsneho papiera
- Brúsny papier, ktorý ste použili pre brúsenie kovov, by ste nemali používať pre brúsenie iných materiálov

- Pravidelne očisťujte alebo vysávajte povrch materiálu, ktorý brúsite, aby bol brúsny list stále v kontakte s brúsenou plochou

## Škrabanie

- Použite nižšiu rýchlosť oscilácií
- Na mäkkom povrchu (napr. dreve) pracujte v nízkom uhle a na náradie tlačte minimálne; len tak sa škrabka nezareže do povrchu

## Tipy pre používanie multifunkčného náradia

- Nepoužívajte náradie pri maximálnej rýchlosti po dlhú dobu
- Pri nižšej rýchlosti sa náradia zahrieva. Ak táto situácia nastane, nechajte náradie bežať 2 - 3 minúty bez záťaže, aby sa motor ochladil
- Používajte vždy ostré príslušenstvo
- Skontrolujte, že materiál je správne upnutý alebo ho pevne držíte, aby nedošlo k neočakávanému pohybu materiálu. Akýkoľvek pohyb materiálu ovplyvní kvalitu výsledného rezu alebo brúsenie
- Uistite sa, že náradie je zapnuté, než sa dostane do kontaktu s materiálom. Náradie vypnite, až je z materiálu odstránené
- Nikdy nepracujte s opotrebovaným brúsnym papierom - znížiť brúsny tanier
- Záruka sa nevzťahuje na opotrebovanie brúsneho taniera
- Nepoužívajte prílišnú silu - náradie nebude pracovať lepšie, skôr dôjde k preťaženiu motora
- Príslušenstvo pravidelne vymieňajte za nové, aby ste zaistili efektívnu prácu

## Príslušenstvo

- Celá rada príslušenstva je k dispozícii u vášho predajcu Triton - vrátane rôznych pilových listov, škrabiek, príslušenstvo pre brúsenie

## Údržba

**VAROVANIE:** Predtým, než na nástroj vykonáte úpravy alebo opravy, sa uistite, že je náradie odpojené z elektrickej siete.

## Základná kontrola stavu

- Pravidelne kontrolujte, že sú všetky skrutky pevne utiahnuté. Vibráciami sa môžu v priebehu času uvoľniť
- Pravidelne kontrolujte prívodný kábel pred každým použitím. Opravy môže robiť iba certifikované servisné stredisko Triton. Toto odporúčanie sa týka predizolovaných kabeľov, ktoré používate spoločne s náradím
- Toto náradie nevyžaduje premazávanie

## Čistenie

**VAROVANIE:** VŽDY používajte ochranné prostriedky vrátane ochrany očí a rukavíc pri čistení tohto náradia.

- Udržujte náradie po celú dobu používania v čistote. Špina a prach môžu rýchlo spôsobiť zanesenie vnútorných častí a skráti životnosť náradia
- Čistite teleso brúsky mäkkou kefou alebo suchou handričkou
- Nikdy nepoužívajte chemické čistiadla k čisteniu plastových dielov. Ak je čistenie nedostatočné, odporúča sa použiť sapónat na vlhkej utierke
- Voda nesmie nikdy prísť do kontaktu s náradím
- Uistite sa, že náradie je starostlivo vysušené pred použitím
- Prefúkajte ventilačné otvory náradia stlačeným vzduchom, ak je k dispozícii

## Kontakt

Na technické alebo servisné poradenstvo kontaktujte linku pomoci na (+44) 1935 382 222

**Web:** tritontools.com/en-GB/Support

**Adresa:**  
Powerbox  
Boundary Way  
Lufton Trading Estate  
Yeovil, Somerset  
BA22 8HZ, United Kingdom

## Skladovanie

- Toto elektronáradie skladujte na zabezpečenom suchom mieste mimo dosah detí.
- Náradie skladujte mimo dosahu slnečného svitu

## Likvidácia

Elektronáradie, ktoré už nefunguje a nie je možné ho opraviť, zlikvidujte v súlade s legislatívou danej krajiny.

- Nevyhadzujte elektronáradie a elektroodpad do domového odpadu
- V prípade otázok kontaktujte príslušný úrad

# Riešenie problémov

Problém	Možná príčina	Riešenie
Náradie nie je možné zapnúť	Do náradie nejde elektrina	Skontrolujte dodávku energie
	Chybný spínač alebo náradie	Vráťte náradie do certifikovaného servisného strediska Triton pre opravu
Pilový list správne nerezé	Nízka rýchlosť	Zvýšte rýchlosť
	Pilový list nie je vhodný pre rezanie tohto materiálu	Vymeňte pilový list
	Náradie nie je vhodné pre rezanie tohto materiálu	Pre niektoré materiály obsahujúce tvrdené kovy neexistujú vhodné pilové listy. Použite inú metódu rezanie
	Opotrebovaný pilový list	Vymeňte pilový list
Brúsny papier sa počas brúsenia uvoľnil z brúsneho taniera	vysoká rýchlosť	Zvýšte rýchlosť
	Príliš veľký tlak na náradie	Znížte tlak
	Opotrebovaný suchý zips na brúsnom tanieri	Vymeňte brúsny tanier
Neznámy mechanický hluk	Príslušenstvo nie je správne prichytené	Skontrolujte, či pilový list alebo iné príslušenstvo je správne prichytené
	Závađa náradia	Náradie okamžite prestaňte používať a kontaktujte certifikované servisné stredisko Triton pre opravu
Zápach spáleniny alebo iný problém	Závađa náradia	Náradie okamžite prestaňte používať a vypojte ho z elektriny. Kontaktujte certifikované servisné stredisko Triton pre opravu

## Záruka

Na registráciu záruky navštívte naše webové stránky tritontools.com\* a zadajte informácie o výrobku. Vaše údaje budú uložené (pokiaľ túto možnosť nezakážete) a budú vám zasielané novinky. Vaše údaje nebudú poskytnuté žiadnej tretej strane.

## Záznam o nákupe

Dátum obstarania: \_\_\_ / \_\_\_ / \_\_\_

Model: TMUTL Doklad o kúpe uschovajte ako potvrdenie o zakúpení výrobku.

## CE Prehlásenie o zhode

**Dolu podpísaný:** p. Darrell Morris

**spnomocnený:** Triton

**prehlasuje, že:** Toto vyhlásenie bolo vydané na výhradnú zodpovednosť výrobcu. Predmet tohto vyhlásenia je v súlade s príslušnou harmonizačnou legislatívou Únie.

**Výrobok číslo:** TMUTL

**Popis:** Multifunkčné náradie 300 W

**Bol uvedený na trh v súlade so základnými požiadavkami a príslušnými ustanoveniami nasledujúcich smerníc:**

- Smernica o bezpečnosti strojných zariadení 2006/42/EC
- Smernica o technických požiadavkách na výrobky z hľadiska ich elektromagnetickej kompatibility 2014/30/EC
- Smernica RoHS 2011/65/EU
- EN 60745-1:2009+A11:2010
- EN 60745-2-4:2009+A11:2011
- EN ISO 12100:2010
- EN 55014-1:2006+A1:2009+A2:2011
- EN 55014-2:2015
- EN 61000-3-2:2014
- EN 61000-3-3:2013

Pokiaľ sa behom 3-ročnej doby od dňa nákupu objaví porucha výrobu spoločnosti Triton Precision Power Tools, ktorá bola spôsobená chybou materiálu alebo chybným spracovaním, Triton opraví alebo vymení chybný diel zdarma.

Tato záruka sa nevzťahuje na výrobky, ktoré budú používané na komerčné účely, a ďalej na poškodenie, ktoré je spôsobené neodborným použitím alebo mechanickým poškodením výrobku.

\* Registrovať sa behom 30 dní od nákupu. Zmena podmienok vyhradená. Týmto podmienkami nie sú dotknuté vaše zákonné práva.es

**Notifikovaná osoba:** Intertek

**Technická dokumentácia je uložená u:** Triton

**Dátum:** 06/12/2018

**Podpis:**

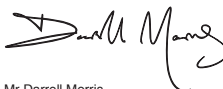

Mr Darrell Morris

Výkonný riaditeľ

**Meno a adresa výrobcu:**

Powerbox International Limited, Company No. 06897059.

Registrovaná adresa: Powerbox, Boundary Way, Lufton Trading Estate,

Yeovil, Somerset, BA22 8HZ, United Kingdom.

# Orijinal talimatların çevirisi

## Tanıtım

Bu Triton ürününü satın aldığınız için teşekkür ederiz. Bu kılavuz, bu ürünün güvenli ve etkili bir şekilde kullanılmasına yönelik bilgiler içerir. Bu ürünün eşsiz özellikleri vardır ve benzer ürünler hakkında bilgi sahibi olsanız bile, bu kılavuzu okumanız talimatı anlamamak için şarttır. Tüm kullanıcıların bu kılavuzu okuduğundan ve tamamen anladığından emin olun.

## Semboller

Aletinizin üzerindeki levha sembolleri gösterebilir. Bunlar ürün veya kullanımı ile ilgili talimatlar hakkında önemli bilgiler verir.



İşitme koruyucu kullanın  
Göz koruyucu kullanın  
Solunma koruyucu kullanın  
Baş koruyucu kullanın



El koruyucu kullanın



Kullanım talimatını okuyun



**DİKKAT:**



**UYARI:** Hareketli kısımlar ezilmeye ve kesik yaralarına yol açabilir.



Toksik dumanlar ve gazlar!



Yalnız iç mekân kullanımı



Sınıf II yapı (lave koruma için çift izolasyonlu)



3,15 A anma akımlı dahili gecikmeli sigorta



İlgili yönetmeliklere ve güvenlik standartlarına uygundur



**Çevre Koruması** Atık elektrikli ürünler evsel atıklar ile birlikte atılmamalıdır. Tesis bulunan yerlerde geri dönüştürün. Geri dönüştürme tavsiyesi almak için yerel makamlar veya satıcı ile görüşün

## Teknik Kısaltmaların Açıklaması

V	Volt
~, AC	Alternatif akım
A, mA	Amper
n <sub>0</sub>	Yüksüz hız
n	Nominal hız
opm	dakika başına yörüngede gezinti veya salınım
°	Derece
Hz	Hertz
~, DC	Doğrudan akım
W, kW	Watt, kilowatt
/min or min <sup>-1</sup>	Dakikada işlem sayısı
rpm	Dakikada devir sayısı
dB(A)	Desibel ses seviyesi (A ağırlıklı)
m/s <sup>2</sup>	saniye karede metre (titreşim büyüklüğü)
Ø	Çap

## Teknik Özellikler

Model no:	TMUTL
Giriş voltajı	230 V-50 Hz
Güç	300 W
Yüksüz hız	11.000-21.000 dak <sup>-1</sup>
Salınım açısı	3,2°
Koruma sınıfı	□
Sızıntı koruması	IP20
Güç kablosu uzunluğu	3 m
Boyutlar (U x G x Y)	277 x 100 x 62 mm
Ağırlık:	1,7kg
<b>Operatör ses yoğunluk seviyesi 85 dB(A)'dan yüksektir ve sestten korunma önlemleri zorunludur.</b>	
Ses ve titreşim bilgisi	
Ses basıncı L <sub>WA</sub>	80 dB(A)
Ses gücü L <sub>WA</sub>	91 dB(A)
Belirsizlik K	3 dB (A)
Ağırlıklı titreşim a <sub>w</sub> :	3,68m/sn <sup>2</sup>
Belirsizlik K	1,5 m/sn <sup>2</sup>
<b>Kesintisiz ürün geliştirmemizin bir parçası olarak, TRITON ürünlerinin teknik özellikler önceden bildirilmeden değişebilir.</b>	

Beyan edilen titreşim toplam değeri standart bir test yöntemine uygun olarak ölçülmüştür ve bir aleti diğeri ile karşılaştırmak için kullanılabilir. Beyan edilen titreşim toplam değeri aynı zamanda maruz kalmanın ön değerlendirilmesi için de kullanılabilir.

**⚠ UYARI:** Elektrikli aletin asıl kullanım sırasındaki titreşim emisyonu aletin kullanım şekline bağlı olarak beyan edilen toplam değerden farklı olabilir. Gerçekteki kullanım koşullarındaki maruziyet tahminine bağlı olan, operatörü korumaya yönelik güvenlik önlemlerini tanımlamak gerektirir (aletin kapatıldığı ve tetik süresine ek olarak boşa çalıştığı zamanlar gibi çalışma döngüsünün tüm kısımlarını dikkate almak).

**⚠ UYARI:** Ses düzeyinin 85dB(A) değerini geçtiği yerlerde daima kulak koruyucu kullanın ve gerekirse maruz kalma süresini sınırlayın. Kulak koruması kullanıldığı zaman bile ses düzeyleri rahatsız edici ise el aletini kullanmayı hemen bırakın ve kulak korumasının



dođru takılıp takılmadığını ve el aletinizin ürettiđi ses düzeyi için dođru miktarda ses zayıflaması sađlayıp sađlamadığını kontrol edin.

**UYARI:** Kullanıcının el aletinin titreşimini maruz kalması dokunma duyusunun kaybolmasına, uyuşmaya, karıncalanmaya ve tutma yeteneđinin azalmasına yol açabilir. Uzun süre maruz kalmasına kronik bir duruma yol açabilir. Geređtiđi takdirde, titreşime maruz kalma süresini sınırladığınız ve titreşim önlüyüçü eldiven kullanın. Titreşim tarafından daha çok etkilenen kişiler el aletinin sıklığı normal haraj bir sıklığından altında olduđu zaman el aleti kullanmayın. Spesifikasyonda titreşim ile ilgili olarak verilmiş deđerleri kullanarak el aletini çalıştırma süresini ve sıklığını hesaplayın.

Spesifikasyonda ses ve titreşim düzeyleri uluslararası standartlara göre belirlenmiştir. Verilen deđerler el aletinin normal çalışma koşullarında normal kullanımını temsil etmemektedir. İyi bakım yapılmıyorsa, yanlış monte edilmiş veya kötü kullanılan bir el aleti yüksek seviyelerde gürültü ve titreşim üretirilir. [www.osha.europa.eu](http://www.osha.europa.eu) adresinde, konutların etrafında uzun süreler boyunca el aletinin kullanımı kişiler için yararı olabilecek, iş yerindeki ses ve titreşim seviyeleri hakkında bilgi bulunmaktadır.

## Genel Elektrikli Alet Emniyet Uyarıları

**UYARI:** Bu alete birlikte sađlanan tüm güvenlik uyarılarını, talimatları, çizimleri ve özellikleri okuyun. Aşađıda listelenmiş uyarıları ve talimatları tamamina uygulamaması elektrik çarpmasına, yangına ve/veya ađır yaralanmaya yol açabilir.

Tüm uyarıları ve talimatları ileride kullanabilmek için saklayınız.

Uyarılarda "elektrikli el aleti" terimi elektrik sebekesinde çalışan (kablolu) elektrikli el aleti veya batarya ile çalışan (kablolu) elektrikli el aleti anlamına gelmektedir.

1) Çalışma alanının güvenliği

a) Çalışma alanını temiz ve iyi aydınlatılmış halde tutun. Dađınık veya kararlık yerler kazaları davet eder.

b) El aletlerini yarıcı sıvılar, gazlar veya toz içeren ortamlar gibi patlayıcı atmosferlerde çalıştırmayın. Elektrikli el aletleri tozu ve dumanları tutuşturabilecek kıvılcımlar çıkarır.

c) Elektrikli aletleri çalıştırmak çocukları ve izleyicileri uzakta tutun. Dikkati dađıtılan seyirciler kontrolü kaybetmenize neden olabilir.

2) Elektrik güvenliği

a) Elektrikli el aletlerinin fişleri prize uygun olmalıdır. Fişi asla hiçbir şekilde deđiştirilerek uğratmayın. Topraklanmış (topraklı) elektrikli el aletleri ile hiçbir adaptör fiş kullanmayın. Deđişiklikte uğratılmamış fişler ve fişe uygun prizler elektrik çarpması riskini azaltır.

b) Borular, radyatörler, fırınlar ve buzdolapları gibi topraklanmış veya topraklı yüzeylere vücut ile temas etmekten kaçının. Vücutunuz topraklandığı zaman elektrik çarpması riski artar.

c) Elektrikli el aletlerini yağmura veya ıslak koşullara açık bırakmayın. Elektrikli el aletine su girmesi elektrik çarpması riskini artırır.

d) Kablolu yanlış şekilde kullanılmayın. Elektrikli el aletini taşımak, fişi takmak veya çıkarmak için asla kablolu kullanmayın. Kablolu ısı, yađ, keskin kenarlar veya hareketli parçalarından uzak tutun. Hasar gören veya deđümlenen kablolar elektrik çarpması riskini artırır.

e) Elektrikli bir el aletini deđis mekânda kullanırken deđis mekânda kullanıma uygun bir uzatma kablosu kullanın. Deđis mekânda kullanırken uygun bir kablo kullanmak elektrik çarpması riskini azaltır.

f) Elektrikli bir el aletini nemli bir yerde kullanmak zorunlu ise bir kaçak akım cihazı (RCD) ile korunan bir kaynak kullanın. RCD kullanmak elektrik çarpması riskini azaltır.

3) Personel Güvenliği

a) Elektrikli aletleri çalıştırmak tetikte olun, yaptığınız şeye dikkat edin ve sađduyunuzu kullanın. Yorgun veya ilaçların, alkolün veya bir tedavinin etkisinde olduğunuz zaman elektrikli alet kullanmayın. Elektrikli alet kullanırken bir anlık dikkatsizlik ađır yaralanmaya yol açabilir.

b) Kişisel koruyucu donanım kullanın. Daima göç koruyucu giyin. Gereken koşullar için kullanılan toz maskesi, kaymaz güvenlik pabuçu, baret veya işleme koruyucu gibi koruyucu donanım yararlanmaları azaltır.

c) İştenmeden çalıştırmaı önlüyün. Güç kaynađına ve/veya batarya grubuna bağlanmadan önce veya el aletini toplayıp taşımadan önce düğmenin KAPALI olduğunuz kontrol edin. Elektrikli el aletlerini parmađınız düğmenin üzerinde olacak şekilde taşımak veya anahtar AÇIK iken elektrikli el aletlerine enerji vermek kazaları davet eder.

d) Elektrikli el aletini çalıştırmadan önce tüm ayarlamaları anahtarlarını veya kollarını çıkarın. El aletinin dönen bir kısmına takılı olarak bırakılan bir anahtar veya kol yaralanmaya neden olabilir.

e) Çok fazla ıleriy uzanmayın. Destegiğiniz ve dengeleniz daima uygun şekilde koruyun. Bu, beklenmeyen durumlarda aletin daha iyi kontrol edilmesini sađlar.

f) Uygun giysi giyin. Gevşek giysiler veya taktı kullandığınız. Sađnız, giysinizin ve eldivenlerinizin hareketli parçalarından uzak tutun. Hareketli parçalar, gevşek giysileri, takılan veya uzun saçları yakalayabilir.

g) Toz uzađlaştırmaya ve toplama olanaklarına bağlantı yapmak için cihazlar verilmiş ise bunları bağlayıp gereken şekilde kullanmaya dikkat edin. Toz toplama olanađının kullanılması toz ile ilgili tehlikeleri azaltabilir.

h) Aletlerin sık kullanıldığını edinilen aşıların, rahatsız durumlarına ve alet güvenliği kullarının gözdari etmenize neden olmasına izin vermayın. Dikkatsiz bir hareket, çok kısa sürede ciddi yaralanmalara neden olabilir.

4) Elektrikli el aletinin kullanımı ve bakımı

a) Elektrikli el aletini zorlamayın. İşiniz için dođru elektrikli el aletini kullanın. Dođru elektrikli el aleti bir işi daha iyi ve daha güvenli şekilde ve gerçekteşirmek için tasarlandıđı hızda yapar.

b) Deđis elektrikli el aletini açıp kapatmıyorsa aleti kullanmayın. Deđime ile kontrol edilemeyen bir elektrikli el aleti tehlikelidir ve tamir edilmelidir.

c) Elektrikli el aletlerinde ayar yapmadan, aksesuarları deđiştirmeden veya saklamadan önce aletin fişini güç kaynađından ve/veya batarya grubundan

çekin. Bu gibi önlüyçü güvenlik önlemleri elektrikli el aletinin kazara çalıştırılmasını riskini azaltır.

d) Kullanılmıyama elektrikli el aletlerini çocukların ulaşamayacağı bir yerde saklayın ve elektrikli el aletini veya bu talimatları iyice bilmeyen kişilerden aleti kullanmasına izin vermeyin. Elektrikli el aletleri eğitim almamış kullanıcıların elinde tehlikeli olur.

e) Elektrikli el aletlerine bakım yapın. Hareketli kısımlarda hızla kaçtığı veya sıkışma, parçalarla kırılma ve el aletinin çalışmasını etkileyebilecek başka bir durum olup olmadığını kontrol edin. El aleti hasar görmüş ise kullanılmadan önce tamir ettirin. Kazaların birçođuna iyi bakım yapılmıyama el aletleri neden olmaktadır.

f) Kesici aletleri keskin ve temiz bulundurun. Kesici aletlerin keskin olan iyi bakım gören kesici aletlerin sıklıkla otasıllığı daha azdır ve daha kolay kontrol edilir.

g) El aletini, aksesuarlarını ve alet uçlarını vb., çalışma koşullarını ve yapılacak işi dikkate alarak bu talimatlar göre kullanın. El aletinin amaçlanan işlemler dışında işler için kullanılması tehlikeli durumlara yol açabilir.

h) Tutamakları ve kavrama yüzeylerini, temiz, yađdan ve greden arındırılmış tutun. Kaygan tutamaklar ve kavrama yüzeyleri, beklenmedik durumlarda aletin güvenli bir şekilde kullanılmasını ve kavranmasını engeller.

5) Servis

a) El aletinizi yalnızca tamamen ayar yedek parçalar kullanılarak ehliyetli bir tamirci tarafından servis yapılımasını sađlayın. Bu, el aletinin güvenliğinin sürdürülmesini sađlar.

## Çok İşlevli El Aleti Güvenliği

Hem dönen hem de salınmış türleri içeren çok amaçlı kablolu ve kablolu el aletleri için genel güvenlik tavsiyeleri.

**UYARI:** Elektrik veya faz hatlarıyla temas, yangına, elektrik çarpmasına ve patlamaya neden olabilir. Bir su hatlarına mülke zarar verebilir ve elektrik çarpmasına neden olabilir. Tesatli hatların çalınması alanınızda gizlenmiş ekipmanları belirlemek için uygun dedektörleri kullanın. Kör mesne ve cep kesimleri yaparken her zaman bıçağın gücü notalmasını neresi olduğunu ya da malzemenin diđer taraflarında aksesuar neredi görülemesine azami dikkat gösterin.

**UYARI:** Malzemelerle ve eski baldırlardaki desenli kaplamalarda asbest olabilir ve çok dikkatli işlenmelidir. Asbest olduğundan şüpheleniyorsa olduğunuz keşifleriniz, giderilmesi için tavsiye almak üzere hemen yerel sađlık ve güvenlik yetkilinize danışın. Uzman bir asbest giderme şirketinden hizmet almak gerekebilir.

**UYARI:** "Akım olan" bir kabloya temas eden kesme aksesuar, elektrikli alet açtıkta metal parçalamada da "akım" iletebilir ve operatöre elektrik parçabilir kullanırken sırasında elektrikli aleti sürekli ıstabilimli kavrama yüzeylerinden tutun.

**UYARI:** Sivi söđütücüler gerektiren aksesuarlarla veya nemli ya da ıslak malzemelerle ÇALIŞMAYIN. Aletin gödesine giren sıvı aleti bozmasını yanı sıra bir elektrik tehlikesidir.

**UYARI:** Bazı materyallerle çalışma sonucunda oluşan toz toksik olabilir. Kayın, meşe, man ve tik dođal ağşapları, insan yapımı kompozit ağşaplar ve kurşunlu boyda dahil bazı diğer işlemleri toksiktir. 1960 önceli baldırlarda kurşun bazı boyalar yaygındır. Her zaman uygun solunum koruması, örneğin bir solunum yüz maskesi kullanın. Toz binikmesinin önlük için ideal olarak aynı zamanda bir toz boşaltma sistemi kullanın veya çalışma alanını düzenli olarak elektrikli süpürgeyle süpürün ve iş bittikten sonra son bir kez süpürün. Tozun büyük bir kısmı yangın tehlikesidir. Genel iş yüzeylerinde tozla alakalı güvenlik riski daha yüksektir.

a) Bıçakları ve aksesuarları deđiştirirken koruyucu kesilmeye karşı korumalı eldivenler giyin. Bazi bıçaklar ve aksesuarlar çok keskin olabilir. Kazıcı bıçaklar kullanıldığında keskinleşir. Bıçaklar ve aksesuarlar kullanıldan hemen sonra çok sıcak olabilir, sođumalarını bekleyin.

b) İş yerinizi temiz tutun. Ađşap ve metaller de dahil olmak üzere farklı materyallerin oluđturduđu toz yüksek yangıncılıđa sahiptir. Magnezyum içeren hafif alaşımların tozları kolayca yanabilir veya patlayabilir.

c) İş yüzeylerine solvent içeren sıvılarla işlem UYGULAMAYIN. Kazınma nedeniyle bu tür sıvılar ısımsız toksik buhar çıkarabilir veya yüzeyler yanabilir.

**UYARI:** Maksimum hızı elektrikli aletin hızından daha düşük olan bir bıçak veya aksesuar ASLA takmayın.

d) YALNIZCA el aletinin güç kaynađı elektrikli bağlantısı veya bataryalardan bağlantısı kesilmiş haldeyken aksesuarları ve bıçakları deđiştirin veya bakım gerçekteşirin. Aletin sađı edilmiş sabit bataryası varsa, aksesuarları veya bıçakları deđiştirirken kazara çalışmaya başlamaması için ekstra dikkat gösterin.

e) HER ZAMAN üretici tarafından onaylı ya da elektrikli aletinizin teknik özelliklerini uygun aksesuarları veya bıçakları kullanın, bu boyut ve iş olarak uygunluđu da içeri. Teknik özelliklerde belirtilen kapasiteden daha kalın materyalleri kesmeye ÇALIŞMAYIN.

f) YALNIZCA adaptörün özellikle tasarlanmı ve elektrikli aletinizin üreticisi tarafından onaylanmış olması haline farkı aksesuarları veya bıçakları için adaptör kullanın.

g) Aksesuarları veya bıçakları kullanılmaları amaçlanmayan elektrikli aletlerde çalıştırmak veya hiç kullanılmadıkları bir kullanımı için DEĐİŞTİRMEYİN.

h) Hasarlı, bükülmüş, yontulmuş, çok paslanmış veya aşırı derecede aşınmış aksesuarları veya bıçakları KULLANMAYIN. Bu tür aksesuarlar kullanımı sırasında kırılacak operatörün yaralanmasına neden olabilir. Kullanılmadan önce aksesuarları ve bıçakları HER ZAMAN inceleyin ve iyi durumda deđişlere hemen imha edin. Körelen bıçakları ASLA kullanmayın. HER ZAMAN keskin bıçaklar kullanın.

i) Kullanım öncesinde HER ZAMAN aksesuarlarını ve bıçaklarını güvenli bir şekilde alete bağlandıđından ve sabitleme aletinin kullanım öncesinde çıkartıldıđından emin olun.

j) Tesarlık alet fişten çekilene kadar bir sıkışmış bıçağı veya aksesuarı kurtarmaya ÇALIŞMAYIN.

k) Takılan aksesuar veya bıçak için dođru koşullarda olduğundan emin olmak için kullanılmadan önce iş parçasını inceleyin. İşe başlanmadan önce tüm çivileri, zımbaları ve diđer gömülü nesneleri sökün.

- I) Serbest hareket eden tüm iş parçaları bir menegne veya kelepçe ile çalışmaya başlanmadan önce sabitlenmelidir.
- m) Her zaman çalışma alanı için yeterli aydınlatma olduğundan emin olun. Asla daha iyi görmek için günlük gözlüklerinizi veya gözlüklerinizi çıkartmayın, bunun yerine aydınlatmayı artırın veya çalışma alanını doğru aydınlatılacak şekilde aydınlatmanın yerini değiştirin.
- n) Elektrikli el aletleri yanabilir materyallerin yanında ÇALIŞTIRMAYIN. Aışap ve metal keserken özellikle dikkat edin. Metal kesiminden çıkan kıvılcıklar aışap tozu yangınına neden olabilir.
- o) Batarya şarj cihazları yalnızca iş mekan kullanımını içindir. Güç kaynağının ve şarj cihazının daıma nenden korunduğundan emin olun.
- p) Elektrikli el aletini ASLA bıçak veya aksesuar iş parçasıyla temas ederken çalıştırmayın ve elektrikli el aletinin iş parçasıyla temas etmesinden önce her zaman elektrikli el aletinin tam hıza ulaşmasını bekleyin. Aletli takılan aksesuar veya bıçak için doğru hızda çalıştırma (varsa) aletini değiştirme hız kontrolünü kullanın.
- q) Aletin gövdesine ekstra basınç UYGULAMAYIN: bıçağın veya aksesuarın iş yapmasına izin verin. Ek basınç uygulamayarak, malzemeyi yarıp geçirken elektrikli el aleti üzerinde daha güvenli güçlü bir tutuş elde edersiniz, aynı zamanda da elektrikli el aletinin aşınmasını azaltarak kullanım ömrünü uzatabilirsiniz. Ek basınç aksesuar veya bıçağı bükülebilir veya kıvrılabilir, bu da kırılmasına ve yaranlamaya neden olur. Elektrikli alet bir veya iki elle tutulmaya uygunsu, mümkün olduğunca iki elle tutun. Bu aletleri iletilen HER ZAMAN dikkatli olun.
- r) Kereste ile Kesme, kesme veya aşındırıcı işlemleri iş yaratır. Bu iş parçasını ve elektrikli el aletini etkileyebilir. Isı seviyesini HER ZAMAN izleyin ve aşırı ısınma halinde elektrikli aleti kapatın ve işe yeniden başlamadan önce soğumasına izin verin. Bazı elektrikli aletler, yüksüz bir şekilde yüksek hızda çalıştırıldığında tasarımlarına bağılı olarak daha hızlı ve etkili bir şekilde soğutulabilirler.
- s) Elektrikli el aletinin gövdesindeki havalandırma deliklerinden toz girer. Tozlaşmış malzemelerin aşırı derecede birikmesi bir elektrik tehlikesine neden olabilir ve el aletini bozabilir. HER ZAMAN ortamdaki toz seviyesinin güvenli olup olmadığını kontrol edin ve havalandırma deliklerinin tıkanmadığından emin olun.
- t) Şebeke elektrifiyle çalışan elektrikli aletler için elektrikli aletin kablosunun HER ZAMAN el aletinin arkasında tutulduğundan ve asla aksesuar ya da bıçağın çalıştığı yerine yakın olmadığında emin olun.
- u) İş parçasını altına UZANMAYIN, bedeninizi iş parçasına yaslamayın veya üzerinde çalışırken iş parçasını tutmayın, çünkü iş parçasından çıkan bıçak veya aksesuarı temas ciddi yaralanmalara yol açabilir.
- v) Büyük miktarda titreşim yaratan elektrikli el aletlerini kullanırken, özellikle de uzun süreli kullanım sırasında titremeye önleneçli eldivenler giymelidir.
- w) Döner mekanizmalı elektrikli el aletleri ve aksesuarlar için, operatörün döner mekanizmaya dolaşıp operatörün elini döner aksesuarı sürükleyerek yaralanmalara neden olacak şağıklı, bağıcıklı eldivenler veya kıyafetler vs. giymediğinden emin olun. Her zaman üzerinde tam oturan iş kıyafetleri ve emniyet ayakbağıları giyin. Mücevherleri çıkartın ve uzun saçları toplayın. Bu tür bir elektrikli aleti çalıştırırken ASLA ipiklenebilecek kumaş eldivenler giymeyin.
- x) Zımpara levhalarının zımpara pedinin üzerinde zamanla aşınmasını izin VERMAYIN. Bu pedin yüzeyine zarar vererek değiştirilmesini gerektirir ve zımpara levhasının parçalarının pedden uçup operatörü yaralanmasına neden olabilir.
- y) Hareketli zımpara levhasına DOKUNMAYIN.
- z) Tel fırça kılları normal çalışma sırasında bile fırçadan fırlar. Fırçaların aşırı yük uygulayarak tellerde aşırı strese neden OLMAYIN. Tel kılları kolayca ince kıyafetlere ve deriye girebilir

## Ürünün Tanıtılması

1. Kesme/Zımparalama Aksesuarı
2. Toz Boşaltma Bileziği
3. Toz Boşaltma Kanalı
4. Anahtarsız Değıştirme Kolu
5. AÇMA/KAPATMA Anahtar
6. Kavrama
7. Değışken Hız Kadranı
8. Motor Havalandırması
9. Yardımcı Kol Deliğı
10. Yardımcı Kol
11. Çalışma Işığı
12. Flaş
13. Toz Bileziğı Diğı Delikleri
14. Kilil Topuzu
- 15.

### Dahil olan aksesuarlar (not shown)

- 1 x Yuvarlak karbit bıçak
- 1 x Törpü zımpara pedi
- 1 x Cırt cırtlı zımpara pedi
- 25 x Zımpara kağıtları (P60, P80, P120, P180 ve P240)
- 2 x Kazıyıcı bıçağı
- 2 x Testere bıçakları
- 1 x Aksesuar tutucu

## Kullanma Amacı

Hızlı anahtarsız alet değıştirme özelliği salınımlı çok işlevli alet, bir bıçağın, eğenin veya zımparalama pedinin hızlı salınımlı kesme ve aşındırma görevlerinin gerçekleştirilmesi için tasarlanmıştır.

## El Aletinizin Kutudan Çıkartılması

- El aletinizi dikkatli bir şekilde kutudan çıkartın ve inceleyin. Tüm özelliklerini ve işlevlerini tamamen öğrenin
- El aletinin tüm parçalarının mevcut ve iyi konumda olduğundan emin olun. Herhangi bir parçası eksik veya hasar görmüşse, bu el aletini kullanmadan önce bu tür parçaların değıştirilmesini isteyin.

## Kullanım Öncesi

⚠ **UYARI:** Toz Boşaltma Bileziğini veya aksesuarları takmadan veya sökmeden önce el aletinin KAPATILDIĞINI ve fişin güç kaynağından ayırıldığını daima kontrol edin

⚠ **UYARI:** Bıçakları veya diğerk keskin aksesuarları kullanırken her zaman uygun eldivenler giyin.

⚠ **UYARI:** Aksesuarlar ve aletler kullanım sırasında ısınabilir. Aksesuarları sökmeden veya değıştirmeden önce her zaman soğumasına izin verin.

## Toz Boşaltma Bileziğinin Takılması

**Not:** Bu Anahtarsız Salınımlı Çok İşlevli El Aleti ev tipi elektrikli süpürge veya atölyenin toz emme sistemine bağlanacak şekilde tasarlanmıştır Toz emiş için en çok tercih edilen ve en etkili yöntem budur.

⚠ **UYARI:** Zımpara tozunda eski boyu, vernik, yüzey boyaları vb. artığı parçacıklı gibi zararlı maddeler bulunursa, Anahtarsız Salınımlı Çok İşlevli El Aletini DAİMA uygun bir elektrikli süpürge veya atölyenin toz emme sistemine bağlayın. Zararlı tozu DAİMA yasalara ve yönetmeliklere uygun şekilde atın.

1. Boşaltma Kanalı (3) yukarı bakarken Toz Boşaltma Bileziğı (2) üzerindeki tırnağın çok işlevli el aletinin başındaki çentikle aynı hizaya gelmesini sağlayın. (Şek. I)
2. Tırnak ve çentik hizalanmış şekildeyken, Toz Boşaltma Bileziğinin Flaşın üzerine (12) ve çok işlevli el aletinin başına yerleştirin (Şek. I).
3. Toz Boşaltma Bileziğı üzerindeki toz kanalı istenilen yöne, çok işlevli el aletinin sağına veya soluna çevirin. (Şek. II)
4. Toz Boşaltma Bileziğı üzerindeki sabitleme deliklerinden birinin yerini bulun ve onu Toz Bileziğı Diğı Deliklerinden (13) biri ile hizalayın. (Şek. II)
5. Kilil Topuzunu (14) Toz Bileziğı Diğı Delicine yerleştirin ve Toz Boşaltma Bileziğini sabitlemek için sıkın. (Şek. II)

**Not:** Bileziğın montajı, çoklu el aletine bir aksesuar takılmadan önce gerçekleştirilmelidir (bkz. "Bir bıçak veya kazıyıcı takılması" veya "Zımpara pedinin ve zımpara levhalarının takılması").

**Not:** Toz Boşaltma Kanalı, standart 32 mm çaplı hortumlarına uyacak şekilde tasarlanmıştır. Kapalı alanlarda çalışırken, Toz Boşaltma Kanalı çıkartılabilir.

## Toz Boşaltma Kanalının Takılması veya Sökülmesi

- Toz Boşaltma Bileziğı (2) çok işlevli el aletine takıldıktan sonra Toz Boşaltma Kanalı (3) kolayca takılıp çıkartılabilir.
- Çıkartmak için, Toz Boşaltma Kanalını Toz Boşaltma Bileziğinden çekin.
- Monte etmek için, deliğın yukarıya baktığından emin olarak Toz Boşaltma Kanalını Toz Boşaltma Bileziğinin üzerine itin.

## Elektrikli süpürge hortumunun takılması

**Not:** Elektrikli süpürge ve hortum ürünü gönderilmez.

1. Toz Boşaltma Kanalına (3) uygun boyutta bir elektrikli süpürge veya toz boşaltma sisteminin hortumunu itin
2. Toz boşaltma için yer olmayan kapalı bir alanda çalışıyorsanız, Toz Boşaltma Kanalı hortuma takılı haldeyken sökülebilir ve yeniden takmaya hazır olur.

## Bir bıçak veya kazıyıcı takılması

1. Anahtarsız Değıştirme Kolunu (4) kaldırın ve ileri itin (Şek. III) sonra kolu saatın ters yönde çevirerek Flaşın (12) gevşetin. (Şek. IV). Anahtarsız Değıştirme Kolunu saat yönünde çevirdiğinizde flaş sıkılır. (Şek. IV)

### Notlar:

- Aksesuar açık uçluysa, aksesuarı takmak için Flaş kısmın gevşetilebilir (Şek. V).
- Aksesuar kapalı uçluysa, aksesuarı takmak için (Şek. V) Flaşın gevşetilmesi ve çok işlevli el aletinden çıkartılması gerekir. İlk kez sıkıştırırken, Flaş üzerine parmağınızla hafifçe baskı uygulamanız gerekebilir
- Bıçağın her zaman kıvrımlı kısmı çok işlevli el aletinin ters yönünde aşığı bakacak şekilde doğru monte edildiğinden emin olun.
- 2. Aksesuar deliklerini flaş üzerindeki düğmelerle hizalayın (Şek. VII no 1 ve 2), aksesuar başta tutun (Şek. VIII), düğmelerin hizalandığından emin olun ve sonra Anahtarsız Değıştirme Kolunu saat yönünde çevirerek flaş sıkın (Şek. IV).

**Not:** Bıçak/aksesuar flaş sıkımadan önce istenen açıda hizalanabilir. (Şek. VII no 3).

3. Çok işlevli el aletinde kolu kilil pozisyonuna getirin ( Şek. IX)

**ÖNEMLİ:** Kilitleme sekmelelerinin kolu kilitlenen doğru yöne baktığından emin olun. Flaş sıkıldıktan sonra tırnaklar yanlış yöne baksaydı (Şek. X) kolu orta konuma getirin, sonra tırnaklar çok işlevli el aletinin kilitleme yuvalarına bakana kadar kolu dikey olarak döndürün. (Şek. X).

Bıçağı/aksesuarı çıkarmak için 1-3 arası adımları tekrar edin ve adım 2'de bıçağı veya kazıyıcıyı çıkarın (Şek. VII no. 1)

## Doğru aksesuarın seçilmesi

Görev	Res	İsim	Uygulama
Kereste İle Kesme		Bi-metal /ahşap uç kesme bıçağı	Ahşap, plastik, cam yünü, çiviler, demir dışı metaller, ince levha metal, sertleştirilmiş dolgular
		HSS segmenti testere bıçağı	İnce ahşap, plastik, cam yünü, demir olmayan metaller, ince levha metal, sertleştirilmiş dolgular, pencere camı
Zımparalama		Zımparalama tabanı	Ahşap, plastik, sertleştirilmiş dolgular
Harcın temizlenmesi		Elmas kaplı segment testere bıçağı	Seramik ve taş fayans,arkalık
Kazıma		Sert kazıyıcı bıçak	Eski boya, sertleşmiş yapııştırıcı, kalafatlama, halı

Aksesuarları, size çok işlevli el aletini satan mağazadan almanızı tavsiye ederiz. Her zaman kaliteli aksesuarlar kullanın. Elinizdeki işe göre türünü belirleyin. Daha fazla bilgi için aksesuar ambalajına bakın.

### Zımpara pedinin ve zımpara levhalarının takılması

- Anahtarsız Değiştirme Kolu (4) kaldırın ve ileri itin (Şek. III) sonra kolu saatın tersi yönde çevirerek Flaş (12) gevşetin. (Şek. IV). Anahtarsız Değiştirme Kolu (4) saat yönünde çevirdiğinizde flaş sıkılır. (Şek. IV)

#### Notlar:

- Aksesuar açık uçluysa, aksesuarı takmak için Flaş kısmen gevşetilebilir (Şek. V).
- Aksesuar kapalı uçluysa, aksesuarı takmak için (Şek. V) Flaşın gevşetilmesi ve çok işlevli el aletinden çıkartılması gerekir. İlk kez sıkıştırırken, Flaş üzerine parmağınızla hafifçe baskı uygulamanız gerekebilir
- Zımpara pedi aksesuarında bir bıçak veya kazıyıcı ile aynı sayıda montaj deliği olur ve aynı montaj yöntemi geçerlidir
- Aksesuar deliklerini flaş üzerindeki düğmelerle hizalayın (Şek. VII no 1 ve 2), aksesuarı başından tutun, düğmelerin hizalandığından emin olun ve sonra Anahtarsız Değiştirme Kolu (4) saat yönünde çevirerek flaşı sıkın (Şek. IV).

**Not:** Aksesuar flaş sıkımadan önce istenen açıda hizalanabilir. (Şek. VII no. 3).

- Çok işlevli el aletinde kolu kilit pozisyonuna getirin ( Şek. IX)

**ÖNEMLİ:** Kilitleme sekmelerinin kolu kilitlerken doğru yöne baktığından emin olun. Flaş sıkıldıktan sonra tırnaklar yanlış yöne bakyorsa (Şek. X) kolu orta konuma getirin, sonra tırnaklar çok işlevli el aletinin kilitleme yuvalarına bakana kadar kolu dikey olarak döndürün. (Şek. X).

- Bıçağı/aksesuarı çıkarmak için 1-3 arası adımları tekrar edin ve adım 2'de zımpara pedini çıkarın (Şek. VII no. 1)
- Amaçladığınız iş için gereken zımpara levhasını seçin (bkz. aşağıda "Doğru zımpara levhası derecesinin seçilmesi")
- Zımpara pedi ve zımpara levhalarının takılması için bir cırt sistemi kullanılır. Levhayı takmak için, levhanın bir köşesini zımpara pedinin bir köşesine hizalayın ve

levhanın kalanını pedin üzerine yavaş yavaş itin. İterken hizalanmayı kontrol edin, levha doğru bir şekilde takılana kadar devam edin (Şek. XI)

- Zımpara levhasını taktığımız çok işlevli el aletini düz bir yüzeye iyice bastırın ve ardından aleti AÇIN. Bu iyi yapışma sağlar ve erken aşınmayı önler

**Not:** Kullanım sonrasında bir nokta aşınırsa, dikkatli bir şekilde zımpara levhasını çıkartarak 120° döndürün ve adım 6 ile 7'ye göre yeniden takın

### Doğru zımpara bandı derecesinin seçilmesi

- Zımpara levhalarının farklı dereceleri mevcuttur: kalın (60 grit), orta (120 grit) ve ince (240 grit)
- Kaba son kat zımparası için kalın grit, işi pürüzsüz hale getirmek için orta grit ve son kat için ince grit kullanın
- Son katı yapılan işlerin kalitesini en üst seviyeye çıkartmak için daima iyi kalite zımpara levhası kullanın
- Belirli bir iş için en iyi zımpara kağıdı derecesini belirlemek için bir parça iskarta malzeme üzerinde deneme yapmanız önerilir. Zımparalama sonrasında işte hala izler kalmışsa, daha kalın bir derece seçmeyi ve ilk seçtiğiniz grit derecesine geçmeden önce izleri zımparalamayı deneyin veya yeni bir zımpara kağıdı parçası kullanarak daha ince bir grite geçiş için son kat işlemini yapmadan önce istenmeyen izleri yok edin.

### Yardımcı Kolan Montajı

- Yardımcı Kol (10) çok işlevli el aletinin her iki tarafında monte edilebilir
- Yardımcı Kol istenen Yardımcı Kol Delğine (9) monte edin
- Yardımcı Kol, yalnızca (monte edilmiş) Toz Boşaltma Kanalının (3) karşısına monte edilebilir (Yapılandırma talimatları için bkz. "Toz Boşaltma Bileziğinin Takılması")

# Çalıştırma

⚠ **UYARI:** Bu el aletle çalışırken göz, işitme ve solunum koruması da dahil olmak üzere HER ZAMAN yeterli kişisel koruyucu ekipman giyin.

⚠ **UYARI:** Bu el aletini kullanırken, kullanıcıların aletini ürettiği titreşimden korunmasını sağlamak için titreşim önleyiciler kullanılmalıdır.

## Kapatma ve Açma

**Not:** Çok işlevli el aleti AÇIKKEN, Çalışma İşçisi (11) da AÇILIR. Çok işlevli el aleti KAPALIYKEN, Çalışma İşçisi da KAPANIR.

- Bağ parmağınız AÇMA/KAPATMA Düğmesinin (5) üzerinde olacak şekilde el aletinin Tutamağının (6) sıcak kavrayan.
- Aleti AÇMAK için AÇMA/KAPATMA Anahtarını kilitlenene kadar ileriye kaydırın.
- Aleti KAPATMAK için AÇMA/KAPATMA Anahtarını kilitlenene kadar geriye kaydırın.

⚠ **UYARI:** İş parçası ile temas etmeden önce el aletinin gereken hızza ulaşmasını bekleyin.

⚠ **UYARI:** Motor havalandırma delikleri, motorun oluşturduğu ısının el aletinin gövdesinden uzaklaşmasını sağlar ve tıkanmamalıdır. Toz, aışap talaşları ve metal talaş motor havalandırma deliklerini kapatabilir ve el aletinin kapanmasını neden olabilir. Metal keserken ortaya çıkan metal talaş aletin içine girmesi halinde kalıcı hasara neden olabilir. Toz veya aışap talaş veya metal talaş birikimine izin vermemeyin. Çalışma alanını temiz tutmak için, özellikle de kapalı alanlarda ve zararlı maddelerle çalışırken bir elektrikli süpürge kullanın.

⚠ **UYARI:** Tozu SÖLMÜYÜN. Yeterli soluma koruması kullanın Bazı tozlar, özellikle de suni kompozit materyallerden çıkanlar toksik olabilir.

## Alet hızının ayarlanması

- Bu çok işlevli el aletinin salınım hızı Değişken Hız Kadranı (7) kullanılarak ayarlanabilir
  - Hızı motor çalışırken değiştirin
- El aletinin hızını arttırmak için Değişken Hız Kadranını daha büyük bir sayıya getirin
  - El aletinin hızını düşürmek için Değişken Hız Kadranını daha küçük bir sayıya getirin

**Not:** El aletinin hızını yapılan iş için en uygun ve malzeme gerekliliklerine uygun hızza ayarlayın. El aleti hız seçimiyle ilgili olarak her zaman aksesuar üreticisinin talimatlarını dikkate alın.

## Kereste İle Kesme

- Daha yüksek bir salınım hızı kullanın
- Testere bıçağının keskin ve iyi konumda olduğundan emin olun
- Hasarlı veya deforme olmuş testere bıçaklarını kesinlikle KULLANMAYIN
- Hafif inşaat malzemelerini testereyle keserken, malzeme tedarikçilerinin önerilerine uyun
- Daldırmalı kesme işlemlerini YALNIZCA aışap, kontrplak gibi yumuşak malzemelere uygulayın
- Metal kesmek için tasarlanmamış testere bıçaklarını kullanırken iş parçasına gömülü çivi veya vida olmadığında emin olun. Gerekirse, gömülü nesnelere çıkartın ve yerine metal kesen testere bıçaklarını kullanın

## Zımparalama

- Daha yüksek bir salınım hızı kullanın
- Sıyırma hızı ve zımparalama şekli zımpara levhasının türüne, önceden ayarlanmış salınım hızına ve uygulanan basınca göre değişir
- Eşit zımparalama basıncı uygulamaya özellikle dikkat edin, bu zımpara levhalarnın kullanım ömrünü uzatır
- Zımparalama basıncını yoğunlaştırmak zımparalama kapasitesinde bir artışa neden olmaz, ancak makinenin daha fazla aşınmasına ve zımpara levhasının erken aşınmasına neden olur.
- Kenarların, köşelerin ve ulaşılması zor alanların hassas tam yerinde zımparalanması için, zımpara levhasının yalnızca ucuyla veya kenarıyla çalışmak mümkündür.
- Metal zımparalama için kullanılan bir zımpara levhası başka materyallerin zımparalanması için kullanılmamalıdır
- Zımpara levhasının yüzeyle doğrudan temasta olduğundan emin olmak için zımparalanan yüzeyi düzenli olarak fırçalayın veya süpürün.

## Kazıma

- Daha düşük bir salınım hızı kullanın
- Yumuşak yüzeylerde (örn. aışap), düz bir açıyla çalışın ve kazıyıcının yüzeyi kesmemesi için yalnızca hafifçe baskı uygulayın.

## Çok işlevli el aleti kullanım ipuçları

- Çok düşük hızda uzun süreli kullanımdan kaçının
- Çok işlevli el aleti düşük hızlarda ısınabilir Bu gerçekleşirse, motorun soğuması için çok işlevli el aletini 2-3 dakika boyunca yüksüz çalıştırın
- Bıçakları daima keskin tutun
- İş parçasının kelepçelendiğinden ve istenmeyen hareketi önlemek için sıkıca tutulduğundan emin olun İş parçasından herhangi bir hareket kesme veya zımparalama son kat işleminin kalitesini kötü etkileyebilir
- Bir iş parçasına temas ettirmeden önce aletini AÇIK olduğundan emin olun ve her zaman KAPATMADAN önce iş parçasından uzaklaştırdığınızdan emin olun.
- ASLA zımpara kağıdının aşınmasına izin vermemeyin, bu zımpara pedine zarar verir
- Garanti zımpara pedinin aşınmasını kapsamaz
- Aşırı güç uygulamayın, bu çok işlevli el aletinin çalışma verimliliğini azaltır ve motorun aşırı yüklenmesine neden olabilir
- Optimum çalışma verimliliğini sağlamak için aksesuarları düzenli olarak değiştirin

## Aksesuarlar

- Salınımlı çok işlevli el aleti aksesuarlarının tüm çeşitlerini, farklı testere bıçakları, kazıyıcılar, taşıma ve zımparalama aksesuarları da dahil olmak üzere, Triton bayimizden bulabilirsiniz.

## Bakım

⚠ **UYARI:** Herhangi bir bakım/temizlik yapmadan önce DAİMA güç kaynağından ayırın.

## Genel Muayene

- Tüm sabitleme vidalarının sıkışığı olup olmadığını düzenli olarak kontrol edin. Zaman içinde titreşime geçmeyebilir
- Aletin elektrik kabloşunu her kullanımdan önce hasar veya aşınmaya karşı denetleyin. Elektrik kabloşu hasar gördüğü takdirde bir tehlike ortaya çıkması için üretici, servis temsilcisi veya benzer ehliyete sahip kişiler tarafından değiştirilmelidir Bu tavsiye alete birlikte kullanılan uzatma kabloları için geçerlidir
- Bu el alete ilave yağlama veya bakım gerekmez

## Temizleme

⚠ **UYARI:** Bu el aletini temizlerken göz koruyucu ve eldiven dâhil olmak üzere DAİMA koruyucu donanım kullanın.

- El aletinizi daima temiz tutun. Kir ve toz iç parçaların kolayca yıpranmasına neden olur ve cihazın hizmet ömrünü kısaltır
- Makinenizin gövdesini yumuşak bir fırça veya kuru bir bezle temizleyin.
- Plastik parçaları temizlemek için asla yıkıcı ajanlar kullanmayın. Kuru olarak temizlemek yeterli olmadıyorsa yıkama için suya daldırın. Kuru olarak temizlemek yeterli olmadıyorsa yıkama için suya daldırın. Kuru olarak temizlemek yeterli olmadıyorsa yıkama için suya daldırın. Kuru olarak temizlemek yeterli olmadıyorsa yıkama için suya daldırın.
- Alet asla suyla temas etmemelidir
- Aleti kullanmadan önce iyice kurduğundan emin olun
- Mümkünse, havalandırma deliklerinden püskürtmek için temiz, kuru ve basınçlı hava kullanın

## İletişim

Teknik veya onarım hizmeti tavsiyeleri için lütfen (+44) 1935 382 222 numaralı telefonundan yardım hattını arayın.

**Web:** tritontools.com/en-GB/Support

**Adres:**  
Powerbox  
Boundary Way  
Lufton Trading Estate  
Yeovil, Somerset  
BA22 8HZ, United Kingdom

## Saklama

- Bu el aletini ve aksesuarlarını kullandıktan sonra çocukların erişemeyeceği şekilde, güvenli, kuru bir yerde kendi kutusu içinde saklayın

## İmha

Artık kullanılmayan ve onarılmayan elektrikli aletleri imha ederken ulusal düzenlemeler her zaman dikkate alın.

- Elektrikli aletleri veya diğer atık elektrikli veya elektronik ekipmanları (WEEE) evsel atıklarla imha etmemeyin
- Elektrikli aletleri imha etmenin doğru yöntemi için yerel atık imha otoritenize iletişime geçin

# Sorun Giderme

Problem	Olası Neden	Çözüm
Düğme çalıştırıldığında el aleti çalışmaya başlamıyor	Elektrik yok	Elektrik kaynağını kontrol edin
	Arızalı: anahtar veya alet hatası	El aletini onarım için yetkili bir Triton servis merkezine iade edin
Bıçak doğru kesmiyor	Hız ayarı çok düşük	Hızı artırın
	Malzeme takılan bıçak için uygun olmayabilir	Bıçağı değiştirin
	Malzeme el aletine uygun değil	Sertleştirilmiş metaller de dahil olmak üzere, bazı materyaller için uygun bıçaklar bulunmamaktadır. Alternatif kesme yöntemlerini deneyin
	Bıçak aşınmış olabilir	Bıçağı değiştirin
Kullanım sırasında zımpara levhası ile zımpara pedi arasındaki bağlantı gevşemiş	Hız ayarı çok yüksek	Hızı düşürün
	Kullanım sırasında aşağıda doğru çok fazla baskı	Elle uygulanan baskıyı azaltın
	Zımpara pedinin cırt cırtlı yüzeyi aşınmış	Zımpara pedini değiştirin
Bilinmeyen mekanik görüntü	Aksesuar güvenli bir şekilde takılmamış	Bıçağın veya diğer aksesuarların sağlam bir şekilde sabitlenip sabitlenmediğini kontrol edin
	Alet arızası	Aleti kullanmayı durdurun ve onarım için yetkili bir Triton servisine iade edin
Yanma kokusu veya diğer anormal çalışma	Alet arızası	Aleti kapatın ve hemen işini prizden çekin Onarım için yetkili bir Triton servis merkezine iade edin

## Garanti

Garantinizi tescil ettirmek için tritontools.com adresindeki web sitemizi ziyaret ederek bilgilerinizi giriniz \*. Size ait bilgiler ilerideki yayınlar hakkında bilgi vermek üzere posta listemize dâhil edilecektir (aksi belirtilmediği takdirde). Verilen bilgiler hiç bir üçüncü tarafa iletilmeyecektir.

## Satin alma kayıtları

Satin Alma Tarihi: \_\_\_/\_\_\_/\_\_\_

Model: TMUTL Makbuzunuzu satın alma kanıtı olarak saklayınız

## AB Uygunluk Beyanı

**Aşağıda imzası bulunan:** Bay Darrell Morris

**Yetki veren:** Triton

**Beyan eder ki:** Bu beyan, tamamen üreticinin sorumluluğunda yayınlanmıştır. Beyanın konusu, ilgili Birlik uyum Düzlenmesine uygundur.

**Tanımlama kodu:** TMUTL

**Açıklama:** 300 W Salımlı Çok İşlevli Alet

**Aşağıdaki direktiflere ve standartlara uygundur:**

- Makine Direktifi 2006/42/EC
- EMC Direktifi 2014/30/EC
- RoHS Direktifi 2011/65/EU
- EN 60745-1:2009+A11:2010
- EN 60745-2-4:2009+A11:2011
- EN ISO 12100:2010
- EN 55014-1:2006+A1:2009+A2:2011
- EN 55014-2:2015
- EN 61000-3-2:2014
- EN 61000-3-3:2013

Triton Precision Power Tools, ilk satın alma tarihinden itibaren 3 YIL süre içinde hatalı malzemeler veya işçilik yüzünden herhangi bir parçanın kusurlu çıkması durumunda Triton'un hatalı parçayı ücretsiz olarak tamir edeceğini veya kendi takdirine göre değiştireceğini bu ürünü satın alan kişiye garanti eder.

Bu garanti ticari kullanım için geçerli olmadığı gibi normal aşınmayı ve yıpranmayı veya kaza, kötüye kullanma veya yanlış kullanma yüzünden oluşan hasarı içermez.

\* 30 gün içinde çevirim içi olarak tescil yaptırın.

Kurallar ve koşullar geçerlidir.

Bunlar sizin yasal haklarınızı etkilemez

**Onaylanmış kuruluş:** Intertek

**Teknik dokümanları muhafaza eden:** Triton

**Tarih:** 06/12/2018

**İmza:**



Bay Darrell Morris

Sorumlu Müdür

**Üreticinin adı ve adresi:**

Powerbox International Limited, Şirket No. 06897059.

Tescilli adres: Powerbox, Boundary Way, Lufton Trading Estate, Yeovil,

Somerset, BA22 8HZ, Birleşik Krallık.





