

ZÁRUČNÝ LIST

1. Na náradie a stroje KH Trading je poskytovaná záruka 6/24 mesiacov od dátumu predaja podľa obchodného alebo občianskeho zákona a vzťahuje sa na preukázateľné chyby materiálu (dátum predaja je nutné preukázať riadne vyplneným záručným listom, faktúrou, účtenkou). Iné nároky vo vzťahu na poškodenie akéhokoľvek druhu, priame alebo nepriame, voči osobám alebo materiálu, sú vylúčené.
2. Záruka sa nevzťahuje na poruchy zavinené neodborným zaobchádzaním, preťažením, nedodržaním inštrukcií uvedených v návode, použitím nesprávneho príslušenstva alebo nevhodných pracovných nástrojov, zásahom nepovolanej osoby, prirodzeným opotrebovaním alebo poškodením počas transportu. Ďalej sa nevzťahuje na príslušenstvo, motor, uhlíky, tesniace a teplovzdušné prvky, ktoré vyžadujú periodickú výmenu.
3. Pokiaľ nebude závrada vyhodnotená ako podliehajúca záruke, hradí náklady spojené s výkonom servisného technika podľa platného cenníka, vid' www stránky, a prepravu výrobku späť vlastníku výrobku.
4. Pri uplatňovaní nárokov na záručnú opravu je nutné predložiť záručný list, ktorý je platný iba vtedy, ak je vybavený dátumom výroby a predaja, výrobným číslom (číslom série), pečiatkou príslušnej predajne a podpisom predávajúceho, prípadne platný kúpny doklad.
5. Reklamáciu uplatňujte u predajcu, u ktorého ste náradie alebo stroj zakúpili, príp. zašlite v nerozloženom stave do opravovne. Predávajúci je povinný vyplniť záručný list (dátum predaja, vyr. číslo príp. číslo série, pečiatku predajne a podpis). Všetky tieto údaje musia byť zaznamenané ihneď pri predaji.
6. Záručná lehota sa predlžuje o čas, počas ktorý je náradie alebo stroj v záručnej opravovni. Ak nebude pri oprave zistená porucha spadajúca do záruky, hradí náklady spojené s výkonom servisného technika vlastníku (používateľ) náradia alebo stroja. Náradie zasielajte do opravovne s popisom poruchy, vloženým záručným listom, najlepšie v originálnej škatuli, ktorú odporúčame pre tieto účely dobre uschovať.
7. Výrobky predávajte do servisu iba vo vyčistenej podobe. V opačnom prípade ich nie je možné prijať z hygienických dôvodov, alebo je potrebné účtovať poplatok za čistenie.

SERVIS

Logistické centrum Klecany

Topolová 483

250 67 Klecany

Tel. reklamačného odd.: 266 190 156

266 190 111

Fax:

260 190 100

T-mobile: 603 414 975

O2: 601 218 255

Vodafone: 608 227 255

<http://www.KHnet.cz>

E-Mail: servis@KHnet.cz

Výrobok: KOMBINOVANÁ BRÚSKA BDS - 9A	
Typ: BDS9A	Výrobné číslo (séria):
Dátum výroby:	Záznamy opravovne:
Dátum predaja, pečiatka, podpis:	

Bez riadne vyplneného záručného listu alebo platného kúpneho dokladu s uvedením typu tovaru (faktúra, doklad o platbe v hotovosti a pod.) nie je možné brať zreteľ na prípadné reklamácie.

uni-max

NÁVOD NA OBSLUHU

KOMBINOVANÁ BRÚSKA BDS - 9A



BDS9A



Všeobecné

- Igelitové vrecká použité ako obaly môžu byť nebezpečné pre deti a zvieratá.
- Oboznámte sa s týmto zariadením, jeho ovládaním, prevádzkou, prvkami tohto zariadenia a možnými rizikami spojenými s jeho nesprávnym používaním.
- Zaistite, aby užívateľ zariadenia bol starostlivo zoznámený s ovládaním, prevádzkou, prvkami tohto zariadenia a možnými nebezpečnými, plynúcimi z jeho užívania.
- Dbajte vždy na bezpečnostné inštrukcie uvedené na štítkoch. Tieto štítky neodstraňujte ani nepoškodzujte. V prípade poškodenia alebo nečitateľnosti štítku kontaktujte dodávateľa.
- Udržiavajte pracovisko v poriadku a čistote. Neporiadok v pracovnom priestore môže spôsobiť nehodu.
- Nikdy nepracujte v stiesnených alebo zle osvetlených priestoroch. Vždy skontrolujte, či je podlaha stabilná a či je dobrý prístup k práci. Vždy udržiavajte stabilný postoj.
- Neustále sledujte postup práce a používajte všetky zmysly. Nepokračujte v práci, pokiaľ sa na ňu nemôžete plne sústrediť.
- O svoje náradie sa starajte a udržiavajte ho čisté.
- Rukoväte a ovládacie prvky udržiavajte suché a bez stôp olejov a tukov.
- Zabráňte prístupu zvierat, detí a nepovolaných osôb.
- Nestrkajte nohy alebo ruky do pracovného priestoru.
- Nikdy nenechajte zariadenie počas prevádzky bez dozoru.
- Nepoužívajte zariadenie na iný účel, než na ktorý je určené.
- Pri práci používajte osobné ochranné pracovné prostriedky (napr. okuliare, chrániče sluchu, respirátor, bezpečnostnú obuv, apod.).
- Neprepínajte sa, používajte vždy obe ruky.
- So zariadením nepracujte pod vplyvom alkoholu a omamných látok.
- Ak trpíte závratmi, oslabením alebo mdlobami, so zariadením nepracujte.
- Akékoľvek úpravy zariadenia nie sú povolené. NEPOUŽÍVAJTE v prípade, že zistíte ohnutie, prasklinu alebo iné poškodenie.
- Nikdy nevykonávajte údržbu zariadenie počas prevádzky.
- Ak sa objaví neobvyklý zvuk alebo iný neobvyklý jav, okamžite stroj zastavte a prerušte prácu.
- Kľúče a skrutkovače po použití vždy odstráňte zo stroja.
- Pred použitím stroja skontrolujte, či sú pevne dotiahnuté všetky skrutky.
- Zaistite správnu údržbu stroja. Pred použitím skontrolujte, či nedošlo k poškodeniu stroja.
- Pri údržbe a oprave používajte iba originálne náhradné diely.
- Použitie prídavných zariadení alebo príslušenstva neodporúčaných dodávateľom môže viesť k zraneniam.
- Na konkrétnu prácu zvolte vhodné zariadenie. Nesnažte sa preťažovať prístroje či príslušenstvo s malým výkonom a používať ich pri práci, ktorá vyžaduje väčšie strojové zariadenie.
- Zariadenie nepreťažujte. Prácu odmeriavajte tak, aby mohlo bez námahy pracovať optimálnou rýchlosťou. Na poškodenie spôsobené preťažením sa nevzťahuje záruka.
- Chráňte zariadenie pred nadmernou teplotou a slnečným žiarením.
- Zariadenie nie je určené na prácu pod vodou ani vo vlhkom prostredí.
- Pokiaľ zariadenie dlhšiu dobu nepoužívajte, uložte ho na suchom uzamknutom mieste mimo dosahu detí.
- Pred spustením náradia skontrolujte či všetky bezpečnostné prvky pracujú hladko a účinne. Presvedčte sa, či sú všetky pohyblivé diely v dobrom stave.
- Skontrolujte, či nie sú niektoré diely prasknuté alebo zadrené, presvedčte sa, že všetky diely sú správne nasadené. Skontrolujte aj všetky ďalšie podmienky, ktoré môžu ovplyvniť funkciu náradia.

ZOZNAM DIELOV

Č.	POPIS	POČET	Č.	POPIS	POČET
1	NASTAVOVACIA SKRUTKA M8×35	2	38	SPÍNAČ	1
2	MATICA M8	13	39	NAPÁJACÍ KÁBEL	1
3	PRACOVNÝ STÔL	1	40	SPÍNAČ	1
4	BRÚSNY PÁS	1	41	ZÁKLADŇA	1
5	UHLOVÉ PRAVÍTKO	1	42	UVOLNENIE NAPNUTIA	2
6	SKRUTKA M4×10	8	43	PODPERNÁ TYČ	1
7	PODLOŽKA 4	3	44	ŠESTHRANNÁ MATICA M16	1
8	ADAPTÉR PRE ODVOD PRACHU	1	45	NASTAVOVACIA SKRUTKA M8×12	4
9	PRÍRUBA PRE ODVOD PRACHU	1	46	MOTOR	1
10	NASTAVOVACIA SKRUTKA M8×20	4	47	PERO	1
11	HNACÍ VALČEK	1	48	BRÚSNY PAPIER	1
12	PODLOŽKA 8	13	49	SKRUTKA M6×12	1
13	POISTNÁ PODLOŽKA	13	50	POISTNÁ PODLOŽKA	1
14	PERO 5 × 40	1	51	VLOŽKA	1
15	HNACÍ HRIADEĽ	1	52	KOTÚČ	1
16	POISTNÝ KRÚŽOK	9	53	KLINOVÝ REMEŇ	1
17	GULKOVÉ LOŽISKO	3	54	SKRUTKA M6×20	1
18	ZADNÝ DORAZ	1	55	REMENICA MOTORA	1
19	SKRUTKA S HLAVOU M8 × 25	2	56	RUKOVÄŤ	1
20	NAPÍNACÍ PREVOD	2	57	KRYT PÁSU	1
21	NAPÍNACIA RUKOVÄŤ	1	58	POISTNÝ ČAP	2
22	PRACOVNÝ STÔL	1	59	SKRUTKA M8×12	3
23	NÁSADA RUKOVÄTE	1	60	PRÍRUBA PRE ODVOD PRACHU	1
24	GULKOVÉ LOŽISKO	1	61	SAMOREZNÁ SKRUTKA M4 × 10	3
25	POISTNÝ KRÚŽOK 35	1	62	ŠESTHRANNÁ MATICA M6	1
26	POISTNÝ KRÚŽOK 15	1	63	KONZOLA STOLA	1
27	SKRUTKA SO ŠESTHRANNOU HLAVOU M8 × 30	1	64	POISTNÝ ČAP	1
28	NOSNÁ ZÁKLADŇA 4		65	UKAZOVATEĽ	1
29	KRYT PÁSU	1	66	MERADLO UHLU	1
30	POISTNÁ SKRUTKA M8	1	67	STOJAN	1
31	NASTAVOVACIA MATICA	4	68	POISTKA	1
32	NASTAVOVACIA MATICA	5	69	SPÍNACIA DOSKA	1
33	PRUŽINA	5	70	GUMOVÁ PATKA	4
34	PRUŽINA	5	71	KRYT	1
35	SKRUTKA S HLAVOU M5 × 16	5	72	SKRUTKA SO ŠESTHRANNOU HLAVOU M8×16	4
36	NAPÍNACIA KĽADKA	15	73	GUMOVÁ KRYTKA	1
37	ČAP VODIACEJ KLADKY	1	74	DOSKA S GRAFITOVÝM POVRCHOM	1

ROZKRESLENIE DIELOV

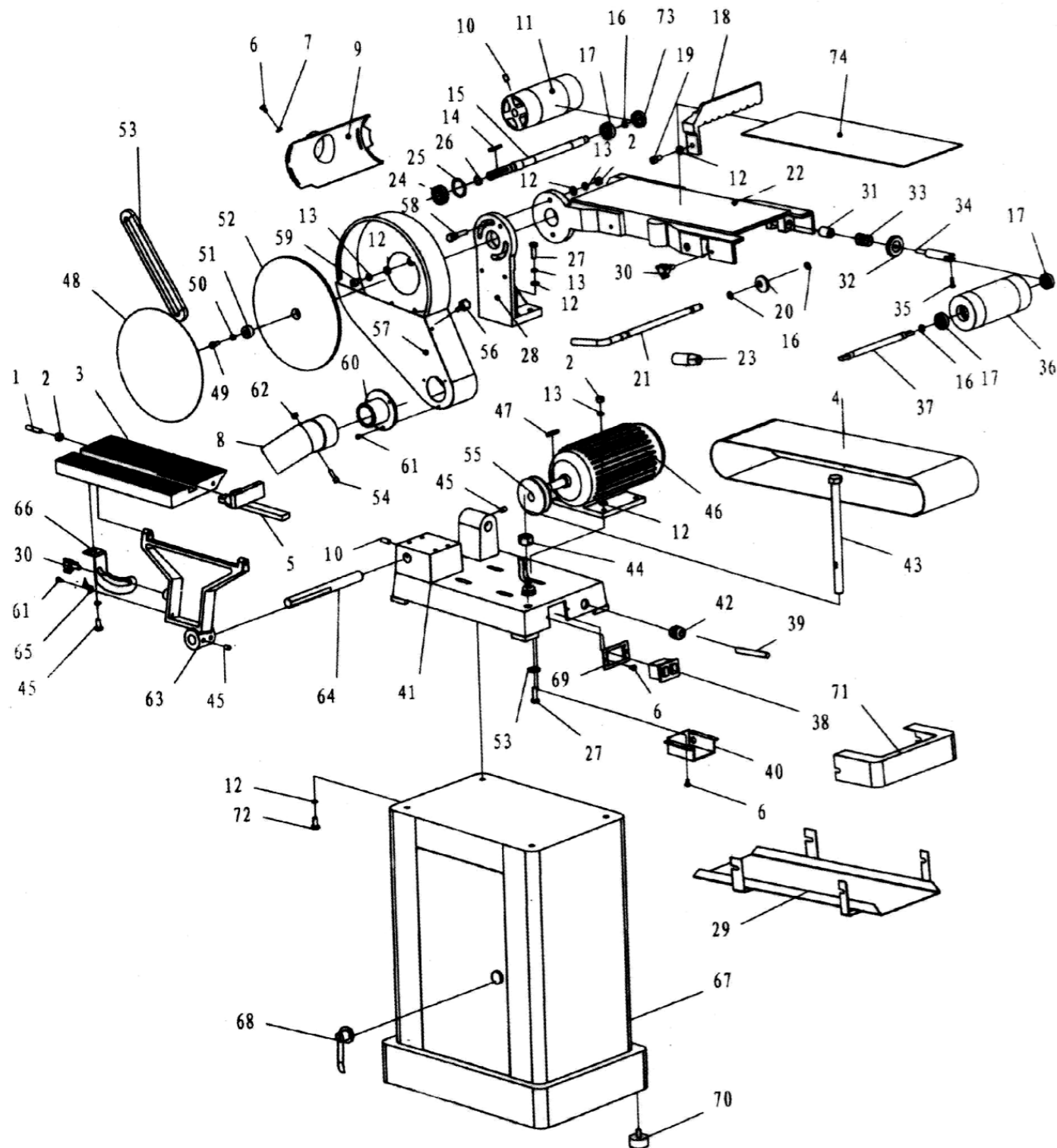

- Pokiaľ nie je inak uvedené v tomto návode, poškodené diely a bezpečnostné prvky je nutné opraviť alebo vymeniť.
- Ochranné kryty musia byť na svojich miestach a v prevádzkyschopnom stave.

⚠ Zostavy

- Nepoužívajte zariadenie, dokiaľ nie je kompletne zostavené podľa pokynov manuálu.

⚡ Elektrické zariadenie

- Pri používaní elektrického náradia je vždy potrebné dodržiavať základné bezpečnostné opatrenia, vrátane nasledujúcich, za účelom obmedzenia rizika vzniku požiaru, úrazu elektrickým prúdom a zranenia osôb. Pred uvedením tohto výrobku do činnosti si tieto pokyny prečítajte a zapamätajte.
- Ubezpečte sa, že zástrčka je zapojená do správnej istenej zásuvky. Napätie siete musí byť zhodné s napätím uvedeným na štítku, aby nedošlo k prehriatiu a spáleniu motora alebo naopak k jeho nedostatočnému výkonu.
- Pred zapojením do siete sa presvedčte, že vypínač je v polohe OFF (vypnuté). Po skončení práce vypnite vypínač a vytiahnite zástrčku zo zásuvky.
- Elektrické prístroje nikdy neprenášajte za kábel. Kábel nepoužívajte na vytiahnutie zástrčky zo zásuvky.
- Chráňte prívodný kábel pred vysokými teplotami, olejom, rozpúšťadlami a ostrými hranami.
- Pravidelne kontrolujte kábel a v prípade poškodenia ho nechajte opraviť odborníkom. Pravidelne kontrolujte predlžovacie káble a v prípade poškodenia ich vymeňte.
- V prípade potreby používajte vždy kvalitný, úplne odvinutý predlžovací kábel so zodpovedajúci výkonom. Pravidelne ho kontrolujte na poškodenie. Poškodený kábel je nutné vymeniť alebo opraviť.
- Pred začatím údržby, montáže, výmeny dielov, či podobnej činnosti vypnite hlavný vypínač a vytiahnite zástrčku zo zásuvky.
- Dajte pozor, aby nedošlo k samovoľnému spusteniu zariadenia. Prsty nemajte v blízkosti spúšťacieho mechanizmu, pokiaľ to nie je bezpodmienečne nutné.
- Stroj neprevádzkujte vo výbušnom prostredí (pri lakovaní, pri práci s kvapalnými horľavinami atď.)
- Nepoužívajte vo vlhkom prostredí, alebo pokiaľ je zariadenie mokré.

⚠ Rotačné nástroje

- Vždy majte na sebe vhodný odev (napr. nenoste voľné časti odevu, kravaty či šperky, dlhé vlasy zväzujte dozadu, chráňte si nohy a nenoste obnosenú obuv. Rukávy košiel si zapnite alebo vyhrňte). Nebezpečenstvo zachytenia a namotania rotujúcimi časťami.
- Neodstraňujte ochranné kryty a dbajte na to, aby bola vždy dosiahnutá maximálna ochrana obsluhy.
- Počas práce sa vyvarujte kontaktu s pohybujúcimi sa dielmi. Udržujte ruky mimo dosah rotujúcich dielov.

MONTÁŽ

- Skôr, ako vyhodíte obal od prístroja, skontrolujte, či v ňom nezostali nejaké súčiastky. Ak áno, vyhľadajte si diel v zozname dielov alebo na schéme zostavenia a príslušný diel nainštalujte.

Dodané diely

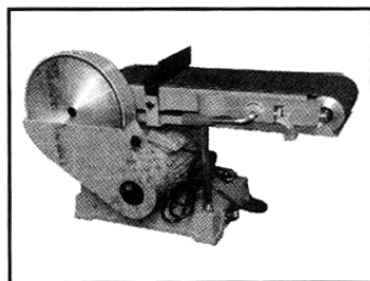

A



B

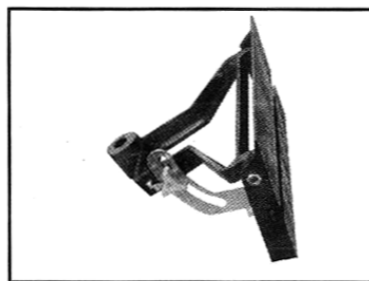

C

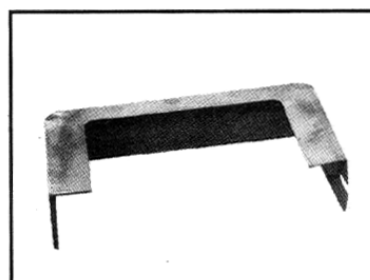

D

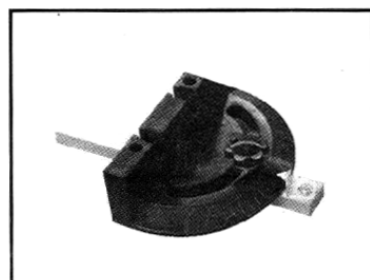

F

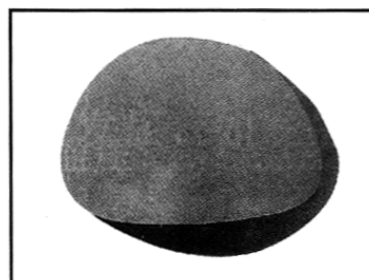

G

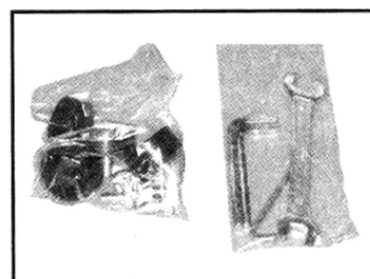

H



I

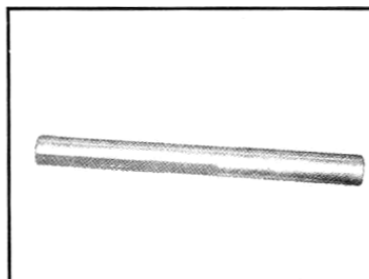

J

- A - TELO BRÚSKY
B - STOJAN
C - PRACOVNÝ STÔL
D - KRYT PÁSU
F - MERADLO NASTAVENIA UHLA
G - KOTÚČE BRUSNÉHO PAPIERA
H - VRECÚŠKA S MONTÁŽNYMI SKRUTKAMI
I - ADAPTÉRY PRE ODVOD PRACHU (3)
J - POISTNÝ ČAP



Konkrétny popis pracovnej činnosti a využitia výrobku tu zámerne nie je spomenutý, pretože výrobca / dovozca má zato, že užívateľ funkciu výrobku pozná a s jeho činnosťou je oboznámený, pretože v zmysle zákona sa jedná o bežný výrobok. Pokiaľ užívateľ tieto znalosti nemá alebo si nimi nie je istý, odporúčame obrátiť sa na Inšpektorát bezpečnosti práce.

LIKVIDÁCIA

Po skončení životnosti výrobku je nutné pri likvidácii vzniknutého odpadu postupovať v súlade s platnou legislatívou.

Výrobok sa skladá z kovových a plastových častí, ktoré sú po roztriedení samostatne recyklovateľné.

- Demontovať všetky dielce stroja.
- Dielce roztriediť podľa tried odpadu (kovy, guma, plasty apod.).
Vytriedený materiál odovzdať na ďalšie využitie.
- Elektroodpad (použitie elektrické ručné náradie, elektromotory, nabíjacie zdroje, elektronika, akumulátory, batérie...).

Vážení zákazníci, z hľadiska zákonných predpisov sa v prípade elektroodpadu jedná o nebezpečný odpad, ktorého likvidácia podlieha zvláštnemu režimu režimu a riadi sa predpismi platnými v krajine použitia. Je zakázané vhadzovať elektroodpad do nádob určených na zber komunálneho odpadu. Je taktiež možné prístroj odovzdať do zberných miest elektroodpadu. Informácie o miestach zberu obdržíte na zastupiteľstve obce alebo na internete.

UPOZORNENIE

Pokiaľ dôjde k poruche, zašlite prístroj na adresu predajcu, oprava bude vykonaná v čo najkratšom termíne. Stručný popis poruchy skrúti jej hľadanie a čas opravy. V záručnej lehote k prístroju priložte záručný list a doklad o kúpe. Taktiež po uplynutí záručnej lehoty sme tu pre vás a prípadné opravy vykonáme za priaznivé ceny.

Aby ste zabránili poškodeniu prístroja pri preprave, bezpečne ho zabaľte alebo použite originálny obal. Za poškodenie pri preprave nenesieme zodpovednosť a pri reklamácií u prepravnej služby záleží na úrovni balenia a zabezpečení proti poškodeniu.

Pozn.: Zobrazenie sa môže líšiť od dodaného výrobku, rovnako ako sa môže líšiť rozsah a typ dodaného príslušenstva. Je to dôsledok vývoja avšak takéto varianty nemajú žiadny vplyv na správnu funkciu výrobku.

Pracovný stôl pásovej brúsky s ramenom vo zvislej polohe

- Pracovný stôl kotúčovej brúsky je možné nastaviť tak, aby sa stal pracovným stolom pásovej brúsky.
- Vyberte čapy pracovného stolu zo základne a zasunúť do montážnej konzoly za motorom obr. 8.

Kotúčová brúska

Výmena brúsneho kotúča

- Uvoľnite skrutku a otvorte kryt kotúča
- Vyberte starý brúsny papier a nalepte nový.
- Uzavrite kryt.

Poznámka

Prevádzka bez namontovaného pásu je zakázaná.

Nastavenie uhla pracovného stola

- Povoľte zaisťovacie skrutky pracovného stola.
- Nastavte požadovaný uhol sklonu v rozsahu 0 - 45°.
- Dotiahnite zaisťovaciu skrutku.



obr. 6

Použitie kotúčovej brúsky

- Zapnite brúsku a počkajte, kým brúsny kotúč dosiahne maximálne otáčky.
- Povoľte poisťovacie skrutky pracovného stola a nastavte stôl v požadovanom uhle.
- Dotiahnite poisťovaciu skrutku.
- Pre brúsenie pod uhlom použite uhlové pravítko.
- Nastavte obrobok k polovici brúsneho kotúča, ktorá sa otáča smerom dole proti ploche pracovného stola.
- Ak používate stôl pre brúsenie šikmých plôch, dodržujte otvorený uhol sklonu stola. Tým sa vylúči riziko zablokovania obrobku medzi kotúčom (alebo ramenom pásovej brúsky vo zvislej polohe) a pracovným stolom obr. 11.

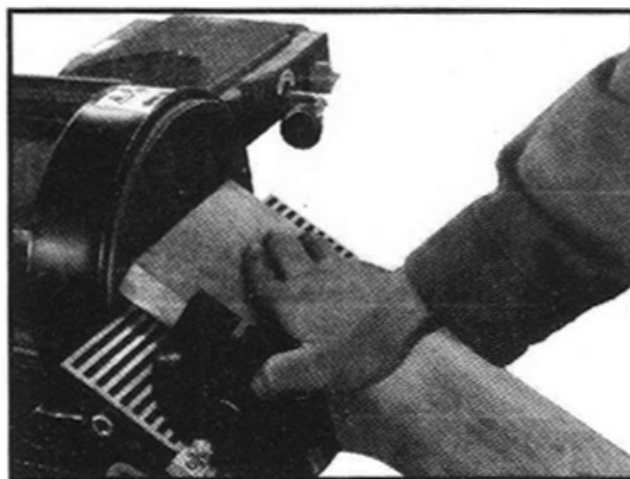

obr. 11

Popis stroja

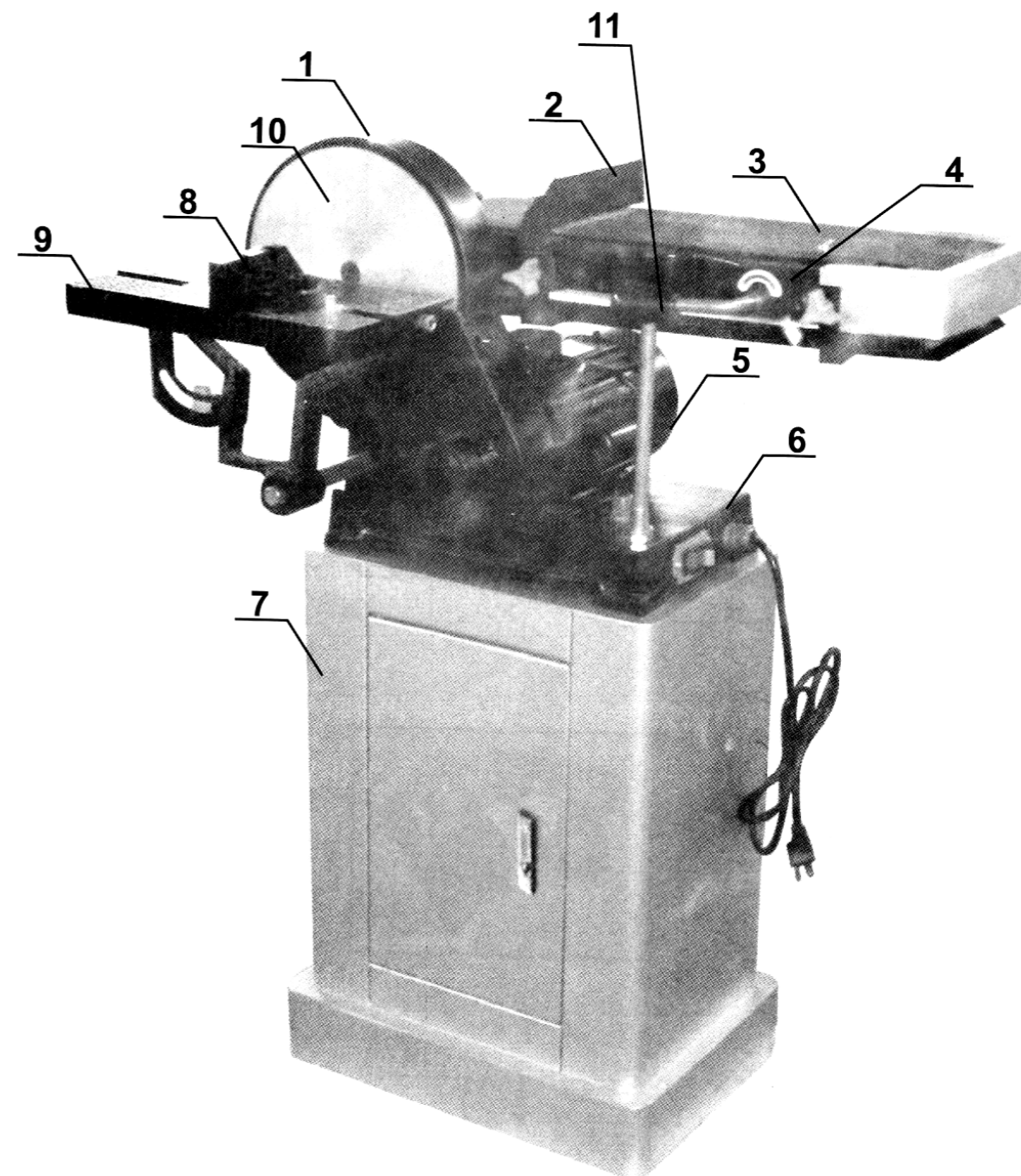

- 1 - KRYT REMENICE
- 2 - ZADNÝ DORAZ
- 3 - BRUSNÝ PÁS
- 4 - PRACOVNÝ STÔL
- 5 - MOTOR
- 6 - ZÁKLADŇA
- 7 - STOJAN
- 8 - MERADLO NASTAVENIA UHLA
- 9 - PRACOVNÝ STÔL
- 10 - BRÚSNY KOTÚČ
- 11 - NAPÍNACIA SKRUTKA

ÚDRŽBA

- Nástroje udržiavajte vždy v čistote. Nečistoty, ktoré vniknú do mechanizmu nástroja môžu spôsobiť jeho poškodenie.
- Na čistenie nepoužívajte agresívne čistiace prostriedky a rozpúšťadlá.
- Plastové diely odporúčame otrieť handričkou navlhčenou v mydlovej vode.
- Kovové povrchy ošetríte handrou navlhčenou v petroleji.
- Nepoužívané zariadenie uskladnite nakonzervované na suchom mieste, kde nebude korodovať.

Postup montáže

Zostavenie stojanu

- Na stojan nasadíte štyri gumové patky, ktoré nájdete v balení.

Montáž tela brúsky a stojanu

- Postavte telo brúsky na stojan a zrovnajte štyri otvory na stojanu s otvormi na tele brúsky.
- Spojte obe časti pomocou skrutiek a podložiek.
- Namontujte adaptéry pre odvod prachu a kryt pásu.
- Na nalepenie brúsneho papiera na kotúč použite vhodné lepidlo.
- Zasuňte poistný čap hriadeľa do otvoru v pracovnom stole obr. 3.
- Zaistite dva nastavovacie skrutky a vložte poistný čap do otvoru v základni, ale pamätajte na to, že čap musí smerovať ku nastavovacím skrutkám.
- Nastavovacími skrutkami nastavte pracovný stôl tak, aby bola medzi stolom a kotúčom vôľa 1,6 mm.

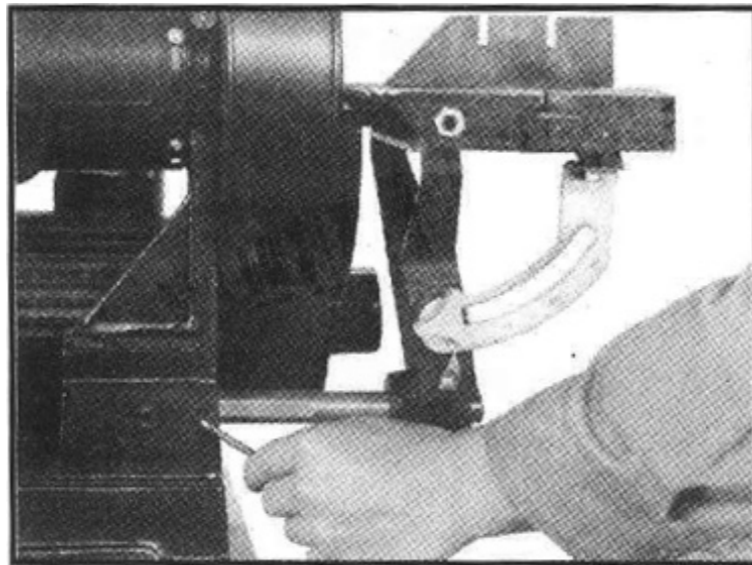

obr. 3

OBSLUHA

Pri práci používajte vždy ochranné okuliare, ochranu sluchu a respirátor.

Pred spustením stroja zapnite odsávacie zariadenie, napr. vysávač/odsávač.

Odsávací rýchlosť (aspoň 20 m.s⁻¹).

Pripojenie k elektrickej sieti

- Brúska musí byť uzemnená. Môže byť zapojená iba do 3-kolíkovej zásuvky s funkčným ochranným kolíkom (uzemneným).

Skúšobný chod

Pred prvým spustením brúsky skontrolujte:

- či sú všetky s oje riadne utiahnuté,
- či je brusný pás správne vedený a napnutý.
- otočte kotúčom a poslúchajte, či o sebe nedrhnú niektoré diely a sledujte, či niečo nebráni plynulému pohybu,
- ak je to nutné, vykonajte príslušné nastavenie podľa nasledujúcich postupov.

Pásová brúska

Výmena pásu a nastavenia

- Povoľte poistnú skrutku a skrutku zadného dorazu.
- Odstráňte kryt pásu a uvoľnite skrutku adaptéru pre odvod prachu.
- Otáčajte napinaciu rukoväť v označenom smere, čím dôjde k uvoľneniu brúsneho pásu.
- Starý brúsny pás odstráňte obr. 4 a nahraďte ho novým.
- Teraz znovu otáčajte rukoväť. Ak je brúsny pás príliš utiahnutý, povolený alebo nie je správne zrovnaný, použite k jeho stiahnutiu napinaciu skrutku obr. 5.
- Po nastavení brúsneho pásu namontujte kryt pásu a skrutku.

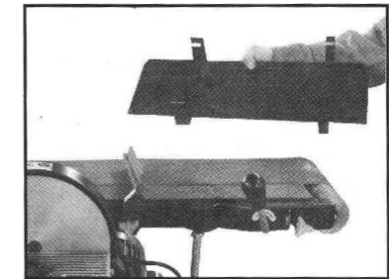

obr. 4

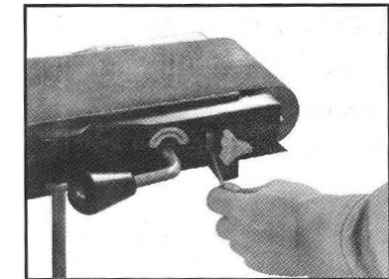

obr. 5

Poznámka

Prevádzka bez namontovaného pásu je zakázaná.

Použitie pásovej brúsky v horizontálnom smere

- Zapnite brúska a počkajte, kým brúsny pás dosiahne maximálne otáčky. Obrobok držte pevne oboma rukami. Jednou rukou uchopte obrobok za koniec, aby ste ho mohli posúvať proti smeru pohybu pásu.
- Druhú ruku položte zľahka na hornú časť obrobku a ľahko ju pritlačte na brúsny pás.
- V závislosti na dĺžke obrobku používajte zadný doraz, aby ste zabránili vymršteniu obrobku brusným pásom.
- Pokiaľ je obrobok príliš dlhý, odoberte zadný doraz.

Brúsenie oblúkov

- Pre brúsenie oblúkov použite koniec ramena pásovej brúsky.
- Obrobok držte pevne a zľahka a rovnomerne ho pritláčajte k brúsному pásu.
- Aby ste zabránili nerovnomernému opotrebovaniu brúsneho pásu na jednom mieste, pomaly pohybujte obrobkom po celej šírke pásu obr. 10.

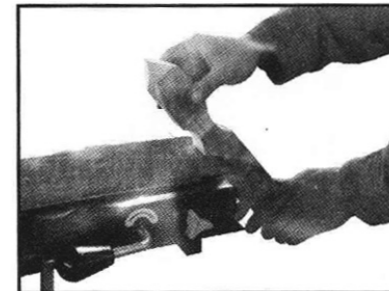

obr. 10

Použitie pásovej brúsky vo vertikálnom smere Rameno je možné nastaviť a použiť vo zvislej polohe

- Uvoľnite 2 matice podľa obr. 7 (jedna matica je zakrytá remeňom) a zdvihnite do zvislej polohy.
- Riadne dotiahnite obe matice obr. 8.

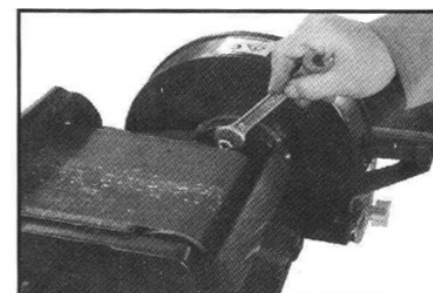

obr. 8

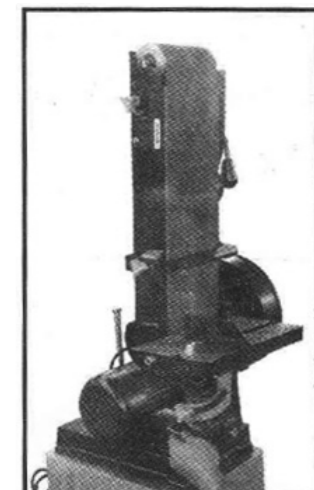

obr. 7