

ZÁRUČNÝ LIST

1. Na náradie a stroje KH Trading je poskytovaná záruka 6/24 mesiacov od dátumu predaja podľa obchodného alebo občianskeho zákona a vzťahuje sa na preukázateľné chyby materiálu (dátum predaja je nutné preukázať riadne vyplneným záručným listom, faktúrou, účtenkou). Iné nároky vo vzťahu na poškodenie akéhokoľvek druhu, priame alebo nepriame, voči osobám alebo materiálu, sú vylúčené.
2. Záruka sa nevzťahuje na poruchy zavinené neodborným zaobchádzaním, preťažením, nedodržaním inštrukcií uvedených v návode, použitím nesprávneho príslušenstva alebo nevhodných pracovných nástrojov, zásahom nepovolanej osoby, prirodzeným opotrebovaním alebo poškodením počas transportu. Ďalej sa nevzťahuje na príslušenstvo, motor, uhlíky, tesniace a teplovzdušné prvky, ktoré vyžadujú periodickú výmenu.
3. Pokiaľ nebude záhada vyhodnotená ako podliehajúca záruke, hradí náklady spojené s výkonom servisného technika podľa platného cenníka, vid' www stránky, a prepravu výrobku späť vlastníku výrobku.
4. Pri uplatňovaní nárokov na záručnú opravu je nutné predložiť záručný list, ktorý je platný iba vtedy, ak je vybavený dátumom výroby a predaja, výrobným číslom (číslom série), pečiatkou príslušnej predajne a podpisom predávajúceho, prípadne platný kúpny doklad.
5. Reklamáciu uplatňujte u predajcu, u ktorého ste náradie alebo stroj zakúpili, príp. zašlite v nerozloženom stave do opravovne. Predávajúci je povinný vyplniť záručný list (dátum predaja, vyr. číslo príp. číslo série, pečiatku predajne a podpis). Všetky tieto údaje musia byť zaznamenané ihneď pri predaji.
6. Záručná lehota sa predlžuje o čas, počas ktorý je náradie alebo stroj v záručnej opravovni. Ak nebude pri oprave zistená porucha spadajúca do záruky, hradí náklady spojené s výkonom servisného technika vlastník (používateľ) náradia alebo stroja.
Náradie zasielajte do opravovne s popisom poruchy, vloženým záručným listom, najlepšie v originálnej škatuli, ktorú odporúčame pre tieto účely dobre uschovať.
7. Výrobky predávajte do servisu iba vo vyčistenej podobe. V opačnom prípade ich nie je možné prijať z hygienických dôvodov, alebo je potrebné účtovať poplatok za čistenie.

SERVIS

Logistické centrum Klecany

Topolová 483

250 67 Klecany

Tel. reklamačného odd.: 266 190 156

266 190 111

Fax: 260 190 100

T-mobile: 603 414 975

O2: 601 218 255

Vodafone: 608 227 255

<http://www.KHnet.cz>

E-Mail: servis@KHnet.cz

Výrobok: UMÝVACIA VAŇA 13 L PRENOSNÁ	
Typ: PW035	Výrobné číslo (séria):
Dátum výroby:	Záznamy opravovne:
Dátum predaja, pečiatka, podpis:	

Bez riadne vyplneného záručného listu alebo platného kúpneho dokladu s uvedením typu tovaru (faktúra, doklad o platbe v hotovosti a pod.) nie je možné brať zreteľ na prípadné reklamácie.

uni-max

NÁVOD NA OBSLUHU

UMÝVACIA VAŇA 13 L PRENOSNÁ



PW035

Vážený zákazník, ďakujeme vám za zakúpenie zariadenia od firmy KH Trading s.r.o.

Naša spoločnosť je pripravená vám poskytnúť svoje služby - skôr než výrobok zakúpíte, pri kúpe, aj po zakúpení. V prípade akýchkoľvek otázok, návrhov či odporúčaní kontaktujte naše obchodné miesto. Vynasnažíme sa váš návrh zvážiť a reagovať v rámci možností.

Prvé použitie zariadenia je v zmysle tohto návodu právnym krokom, ktorým užívateľ svojou slobodnou vôľou potvrdzuje, že si tento návod riadne preštudoval, úplne pochopil jeho zmysel a zoznámil sa so všetkými rizikami.

POZOR! Nepokúšajte sa uviesť (príp. používať) zariadenie do chodu skôr, než sa oboznámite s celým návodom na obsluhu. Návod uschovajte pre budúce použitie. Pozornosť je potrebné venovať najmä pokynom týkajúcim sa bezpečnosti práce. Nedodržanie alebo nepresné vykonávanie týchto pokynov môže byť príčinou úrazu vlastnej osoby alebo iných osôb, prípadne môže dôjsť k poškodeniu zariadenia alebo spracovávaného materiálu. Dbajte hlavne na bezpečnostné inštrukcie uvedené na štítkoch, ktorými je zariadenie vybavené. Tieto štítky neodstraňujte ani nepoškodzujte.

Na uľahčenie prípadnej komunikácie si sem opíšte číslo faktúry príp. kúpneho dokladu.

POPIS

Oceľové vyhotovenie. Súčasťou dodávky je čerpadlo a dýza na ohybnom krčku. Umývacia vaňa je určená na použitie ekologických umývacích roztokov rozpustných vo vode.

Na umývanie nie je možné použiť: benzín, petrolej, naftu, metyletylketón (MEK), trichlóróetylén, perchlóretylén, acetón...a umývacie roztoky, ktorých kyslosť alebo zásaditosť je mimo povolených medzí.

TECHNICKÉ DÁTA

Napätie	~ 230 V
Frekvencia	50 Hz
Prietok čerpadlom	113 l.hod. ⁻¹
Objem vane	22 l
Max. objem umývacieho roztoku	13 l
Max. hmotnosť omývaného dielca	10 kg
Vnútorne rozmery vane	390 × 290 mm
Hĺbka vane	210 mm
Hĺbka vane pri použití vnútornej podložky	110 mm
Umývací roztok	
Používajte vodu a vodou riediteľné umývacie prípravky s	pH (6 - 8)
Teplota vzplanutia	> 55°C
Trieda nebezpečnosti	.III.
Max. teplota roztoku	< 50°C
Zakázané umývacie prostriedky	.benzín, petrolej, acetón, nafta, metyletylketón (MEK), tri a perchlór etylén
Hmotnosť brutto	.8 kg

Správnosť textu, grafov a údajov sa viaže na čas tlače. V záujmu neustáleho zlepšovania našich výrobkov môže dôjsť k zmene technických údajov bez predchádzajúceho upozornenia.

ZOZNAM DIELCOV

Pozícia	Popis	Ks
101	Nádrž	1
102	Veko	1
103	Podložka	1
104	Vzpera	2
105	Poistka	2
106	Čerpadlo	1
107	Nit	5
108	Držiak čerpadla	1
109	Ohybná kovová hadica	1
110	Plastové podložky	4
111	Skrutka M5 × 30	1
112	Matica M5	1
113	Kryt	1
114	Skrutka M4 × 12	3
115	Rukoväť	1
116	Vypínač	1
117	Priečodka	1
118	Prívodná šnúra	1

ROZKRESLENIE DIELCOV

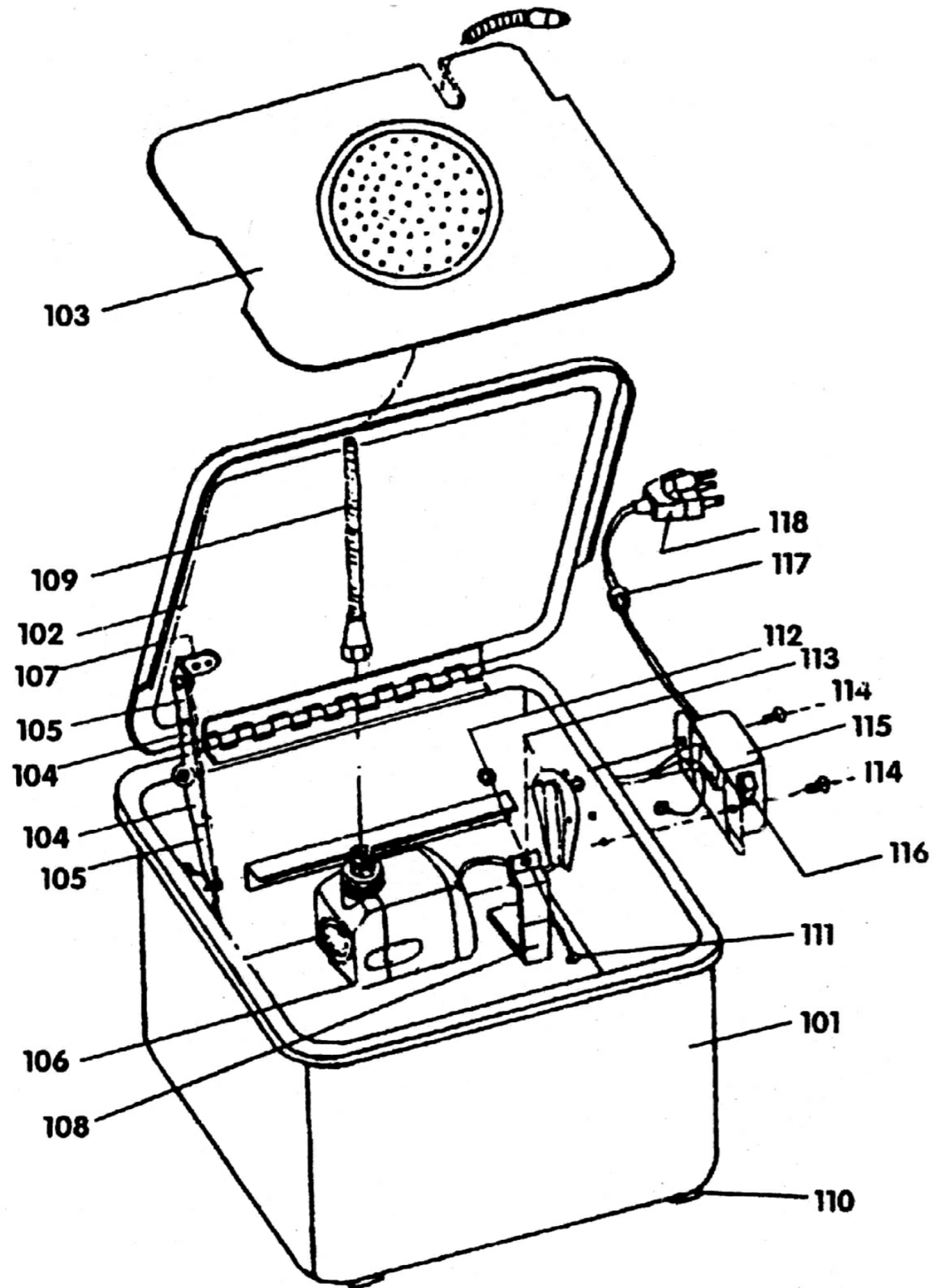













BEZPEČNOSTNÉ OPATRENIA

- Zariadenie môže obsluhovať len osoba staršia ako 18 rokov, riadne spôsobilá, poučená a preškolená zo zásad bezpečnosti a ochrany zdravia pri práci.
- Obsluha musí mať súhlas lekára na vykonávanie činností na tomto zariadení.

Pracovisko odporúčame vybaviť tabuľkami so zásadami bezpečnej práce:







- "Predchádzaj najčastejším úrazom" - **UMÝVACIE BOXY**

Význam dodaných samolepiacich značiek s bezpečnostnými symbolmi:

	Nehas vodou		Pozor elektrické zariadenie
	Zákaz vstupu s otvoreným ohňom		Pred použitím si prečítaj návod
	Zákaz fajčenia		Škodlivé alebo dráždivé látky
	Zákaz jedla a pitia		Po ukončení práce vždy uzavrite veko
	Používaj ochranu dýchacích ciest		Používaj ochranu zraku
	Používaj ochranné rukavice		Používaj ochranný oblek
	Používaj ochrannú obuv		

Samolepiace značky umiestnite na vhodných plochách zariadenia.

Symbole používané v týchto inštrukciách

-  **Pozor!**
Označuje nebezpečenstvo zranenia alebo veľkej materiálnej škody.
-  **Pozor pracujete s el. zariadením!**
Nebezpečenstvo poranenia el. prúdom.
-  **Poznámka:**
Dodatočná informácia.
-  **Nutnosť používať osobné ochranné pomôcky.**
-  **Zákaz používať otvorený oheň.**
-  **Zákaz fajčenia pri obsluhu zariadenia.**



Všeobecné

- Igelitové vrečky použité ako obaly môžu byť nebezpečné pre deti a zvieratá.
- Oboznámte sa s týmto zariadením, jeho ovládaním, prevádzkou, prvkami tohto zariadenia a možnými rizikami spojenými s jeho nesprávnym používaním.
- Zaistite, aby používateľ zariadenia bol starostlivo oboznámený s ovládaním, prevádzkou, prvkami tohto zariadenia a možnými nebezpečenstvami, plynúcimi z jeho používania.
- Dbajte vždy na bezpečnostné inštrukcie uvedené na štítkoch. Tieto štítky neodstraňujte ani nepoškodzujte. V prípade poškodenia alebo nečitateľnosti štítku kontaktujte dodávateľa.
- Udržiavajte pracovisko v poriadku a čistote. Neporiadok v pracovnom priestore môže spôsobiť nehodu.
- Nikdy nepracujte v stiesnených alebo zle osvetlených priestoroch. Vždy skontrolujte, či je podlaha stabilná a či je dobrý prístup k práci. Vždy udržiavajte stabilný postoj.
- Neustále sledujte postup práce a používajte všetky zmysly. Nepokračujte v práci, ak sa na ňu nemôžete úplne sústrediť.
- O svoje náradie sa starajte a udržiavajte ho čisté.
- Rukováti a ovládacie prvky udržiavajte suché a bez stôp olejov a tukov.
- Zabráňte prístupu zvierat, detí a nepovolných osôb.
- Nestrkajte nohy alebo ruky do pracovného priestoru.
- Nikdy neponechávajte zariadenie počas prevádzky bez dozoru.
- Nepoužívajte zariadenie na iný účel, než na ktorý je určené.
- Pri práci používajte osobné ochranné pracovné prostriedky (napr. okuliare, respirátor, bezpečnostnú obuv, apod.).
- Neprepínajte sa, používajte vždy obe ruky.
- So zariadením nepracujte pod vplyvom alkoholu a omamných látok.
- Ak trpíte závratmi, oslabením alebo mdlobami, so zariadením nepracujte.
- Akékoľvek úpravy zariadenia nie sú povolené. NEPOUŽÍVAJTE v prípade, že zistíte ohnutie, prasklinu alebo iné poškodenie.
- Nikdy nevykonávajte údržbu zariadenia počas prevádzky.
- Ak sa objaví neobvyklý zvuk alebo iný neobvyklý jav, okamžite stroj zastavte a prerušte prácu.
- Pred použitím stroja skontrolujte, či sú pevne dotiahnuté všetky skrutky.
- Zaistite správnu údržbu stroja. Pred použitím skontrolujte, či na stroji nedošlo k poškodeniu.
- Pri údržbe a oprave používajte iba originálne náhradné dielce.
- Použitie prídavných zariadení alebo príslušenstva neodporúčaných dodávateľom môže viesť k zraneniam.
- Zariadenie nepreťažujte. Prácu odmeriavajte tak, aby mohlo bez námahy pracovať optimálnou rýchlosťou. Na poškodenie spôsobené preťažením sa nevzťahuje záruka.
- Ak zariadenie dlhší čas nepoužívate, uložte ho na suchom uzamknutom mieste mimo dosahu detí.
- Pred spustením náradia skontrolujte či všetky bezpečnostné prvky pracujú hladko a účinne. Presvedčite sa, či sú všetky pohyblivé dielce v dobrom stave.
- Skontrolujte, či nie sú niektoré dielce prasknuté alebo zadreté, presvedčite sa, že sú všetky dielce správne nasadené. Kontrolujte aj všetky ďalšie podmienky, ktoré môžu ovplyvniť funkciu náradia.
- Ak nie je inak uvedené v tomto návode, je nutné poškodené dielce a bezpečnostné prvky opraviť alebo vymeniť.

UPOZORNENIE

Pokiaľ dôjde k poruche, zašlite prístroj na adresu predajcu, oprava bude vykonaná v čo najkratšom termíne. Stručný popis poruchy skráti jej hľadanie a čas opravy. V záručnej lehote k prístroju priložte záručný list a doklad o kúpe. Taktiež po uplynutí záručnej lehoty sme tu pre vás a prípadné opravy vykonáme za priaznivé ceny.

Aby ste zabránili poškodeniu prístroja pri preprave, bezpečne ho zabaľte alebo použite originálny obal. Za poškodenie pri preprave nenesieme zodpovednosť a pri reklamácií u prepravnej služby záleží na úrovni balenia a zabezpečení proti poškodeniu.

Pozn.: Zobrazenie sa môže líšiť od dodaného výrobku, rovnako ako sa môže líšiť rozsah a typ dodaného príslušenstva. Je to dôsledok vývoja avšak takéto varianty nemajú žiadny vplyv na správnu funkciu výrobku.

ÚDRŽBA

- Nástroje udržiavajte vždy v čistote. Nečistoty, ktoré vniknú do mechanizmu nástroja môžu spôsobiť jeho poškodenie.
- Na čistenie nepoužívajte agresívne čistiace prostriedky a rozpúšťadlá.
- Plastové dielce odporúčame utrieť handričkou navlhčenou v mydlovej vode.
- Kovové povrchy ošetríte handrou navlhčenou v petroleji.
- Nepoužívané zariadenie uskladnite nakonzervované na suchom mieste, kde nebude korodovať.



Konkrétny popis pracovnej činnosti a využitia výrobku tu zámerne nie je spomenutý, pretože výrobca / dovozca má zato, že užívateľ funkciu výrobku pozná a s jeho činnosťou je oboznámený, pretože v zmysle zákona sa jedná o bežný výrobok. Pokiaľ užívateľ tieto znalosti nemá alebo si nimi nie je istý, odporúčame obrátiť sa na Inšpektorát bezpečnosti práce.

LIKVIDÁCIA



- Použitie umývacie kvapaliny je nutné likvidovať v súlade so Zákonom o odpadoch.

Po skončení životnosti výrobku je nutné pri likvidácii vzniknutého odpadu postupovať v súlade s platnou legislatívou.

Výrobok sa skladá z kovových a plastových častí, ktoré sú po roztriedení samostatne recyklovateľné.

1. Demontovať všetky dielce stroja.
2. Dielce roztriedte podľa tried odpadu (kovy, guma, plasty apod.).
Vytriedený materiál odovzdajte na ďalšie využitie.
3. Elektroodpad (použitie elektrické ručné nástroje, elektromotory, nabíjacie zdroje, elektronika, akumulátory, batérie...).

Vážený zákazník, z hľadiska zákonných predpisov sa v prípade elektroodpadu jedná o nebezpečný odpad, ktorého likvidácia podlieha zvláštnemu režimu režimu a riadi sa predpismi platnými v krajine použitia. Je zakázané vhadzovať elektroodpad do nádob určených na zber komunálneho odpadu. Je taktiež možné prístroj odovzdať do zberných miest elektroodpadu. Informácie o miestach zberu obdržíte na zastupiteľstve obce alebo na internete.



Zostavy

- Nepoužívajte zariadenie, dokiaľ nie je kompletne zostavené podľa pokynov manuálu.



Elektrické zariadenie

- Pri používaní elektrického nástroja je vždy potrebné dodržiavať základné bezpečnostné opatrenia vrátane nasledujúcich za účelom obmedzenia rizika vzniku požiaru, úrazu elektrickým prúdom a zranenia osôb. Pred uvedením tohto výrobku do činnosti si tieto pokyny prečítajte a zapamätajte.
- Ubezpečte sa, že je zástrčka zapojená do správnej, istenej zásuvky. Napätie siete musí byť zhodné s napätím uvedeným na štítku, aby nedošlo k prehriatiu a spáleniu motora alebo naopak k jeho nedostatočnému výkonu.
- Pred zapojením do siete sa presvedčte, že je vypínač v polohe OFF (vypnuté). Po skončení práce vypnite vypínač a vytiahnite zástrčku zo zásuvky.
- Elektrické prístroje nikdy neprenášajte za kábel. Kábel nepoužívajte na vytiahnutie zástrčky zo zásuvky.
- Chráňte prírodný kábel pred vysokými teplotami, olejom, rozpúšťadlami a ostrými hranami.
- Pravidelne kontrolujte kábel a v prípade poškodenia ho nechajte opraviť u odborníka. Pravidelne kontrolujte predlžovacie káble a v prípade poškodenia ich vymeňte.
- V prípade potreby používajte vždy kvalitný, úplne odvinutý predlžovací kábel so zodpovedajúci výkonom. Pravidelne ho kontrolujte na poškodenie. Chybný kábel je nutné vymeniť alebo opraviť.
- Pred začatím údržby, montáže, výmeny dielcov či podobnej činnosti, vypnite hlavný vypínač a vytiahnite zástrčku zo zásuvky.
- Dajte pozor, aby nedošlo k samovoľnému spusteniu zariadenia.
- Stroj neprevádzkujte vo výbušnom prostredí (pri lakovaní, pri práci s kvapalnými horľavinami atď.)



Mycie zariadenie

- Z bezpečnostných dôvodov používajte iba čistiace prostriedky s bodom vzplanutia nad 55°C.
- Nepoužívajte horľavé, agresívne alebo korozívne čistiace prostriedky alebo prostriedky, ktoré môžu uvoľňovať toxické či škodlivé výpary.



- Používajte osobné ochranné pomôcky, ako rukavice, okuliare popr. respirátor, podľa pokynov výrobcu čistiaceho prostriedku.
- Používajte iba chemické látky, ktoré výrobca označil za vhodné na umývanie mechanických súčastí, a pri použití dodržujte priložené pokyny výrobcu umývacieho prípravku.
- Likvidácia použitej čistiacej kvapaliny musí prebiehať v súlade s platnými ekologickými predpismi.



Protipožiarne pokyny

- Nepracujte v blízkosti horľavých látok.



Nádrž nesmie byť v blízkosti zdrojov tepla.



Na nádrži nevykonávajte žiadne zváranie.

 Pri práci nefajčite a nemanipulujte s otvoreným ohňom.

 Používajte osobné ochranné pomôcky, ako rukavice, okuliare príp. respirátor, podľa pokynov výrobcu čistiaceho prostriedku.

Bezpečnostné pravidlá pre umývací stôl

- Umiestnenie boxu musí byť vykonané tak, aby sa zabránilo jeho náhodnému posunutiu alebo prevrhnutiu.
- V dosahu od umývacieho boxu musí byť umiestnený funkčný hasiaci prístroj penový alebo práškový a lekárnička.
- V okolí umývacieho boxu je nutné zaistiť vetranie, popr. odsávanie výparov.
- Osvetlenie musí byť vhodné, bez možnosti iskrenia.
- Ak nie je umývací box používaný, musí byť veko vždy uzatvorené.

V okruhu 20 metrov všetkými smermi okolo umývacieho boxu práve používaného sa nesmie:

- Dymiť alebo používať otvorený oheň.
- Vykonávať elektrikárske práce alebo práce, pri ktorých môže vzniknúť elektrické napätie, statická elektrina, trenie, iskry, okuje, zdroj tepla alebo plazmy.
- Používať materiály podliehajúce poškodeniu kvapalinou použitou v boxe.

Pracovné pomôcky nutné pri práci s umývacím boxom:

- Rukavice s atestom proti umývaciemu roztoku a s izoláciou proti elektrickému napätiu.
- Okuliare s celoplošnými krytmi okolo očí bez vetracích otvorov.
- Respirátor alebo plynová maska.
- Oblek odolný proti poleptaniu.
- Nekízavá obuv.

MONTÁŽ

- Než vyhodíte obal od prístroja, skontrolujte, či v ňom nezostali nejaké súčiastky. Ak áno, vyhľadajte si dielec v zozname dielcov alebo na schéme zostavenia a príslušný dielec nainštalujte.
- Namontujte čerpadlo do otvoru na strane boxu a mriežkový filter. Povoľte 2 skrutky 17, ktoré upevňujú kryt vypínača a čerpadlo zaveste za kryt 23 z vnútornej strany na spodný okraj otvoru vane. Skrutky dotiahnite.
- Umiestnite vnútornú podložku a kôš do boxu.
- **Prvé uvedenie do prevádzky musí byť vykonané osobou odborne spôsobilou pre prácu na el. zariadeniach. Je nutná kontrola funkcie uzemňovacieho kolíka zásuvky a uzemnenia umývacieho boxu.**
- **Na pripojenie k sieti je zakázané použitie rozvodky!**

OBSLUHA

Upozornenie

- Veko plní ochrannú aj bezpečnostnú funkciu. Po ukončení práce vždy uzavrite veko.
- Na umývanie dielcov používajte vodu a vodou riediteľné umývacie prípravky s pH (6 - 8).
- Zaistite dostatočné vetranie pracoviska.

VAROVANIE:

V umývacom boxe je z bezpečnostných dôvodov zakázané použitie metyletylketónu, perchlóretylénu, trichlóretylénu, acetónu, benzínu, petroleja, nafty... Tieto látky môžu tiež poškodiť dielce čerpadla.

- V závislosti na použitých umývacích kvapalinách môže dochádzať k narušovaniu a oteru farby boxu, čo nepredstavuje poruchu a neovplyvňuje nijako funkčnosť a bezpečnosť výrobku.
- Kontrolujte po každom čistení filter umiestnený pri hrdle čerpadla.
- Pracovník vykonávajúci prácu s umývacím boxom musí súvislú činnosť vykonávať max. 15 minút, potom musí nasledovať min. 15 minút odpočinku alebo iná práca.

Použitie

První el. zapojení před uvedením do provozu musí být provedeno osobou odborně způsobilou pro práci s el. zařízeními.

- Prvé el. zapojenie pred uvedením do prevádzky musí byť vykonané osobou odborne spôsobilou pre prácu s el. zariadením.
- Umývací box inštalujte a naplňte 13 l vhodnej, vodou riediteľnej umývacej kvapaliny.
- Zapojte vidlicu do zásuvky ~ 230 V/50Hz.
- Vložte dielec určený na umývanie do vane, výšku dna vo vnútri vane je možné meniť pomocou dosky alebo jej podložením nádobkou.
- Nastavte dýzu tak, aby smerovala do vane a na dielec určený na umývanie.
- Spustíte čerpadlo prepnutím vypínača do polohy **ON** a omývajte dielec. Na zvýšenie umývacieho účinku môžete využiť zároveň mechanické čistenie napr. kefou za súčasného oplachovania umývacím prostriedkom. V prípade väčšieho znečistenia je možné dielec najprv odmočiť v boxe.
- Potom čerpadlo vypnite prepnutím vypínača do polohy **OFF**.
- Uzavrite veko.
- Pri umývaní používajte vždy ochranné rukavice podľa špecifikácie výrobcu umývacej kvapaliny. Zabráňte kontaktu pokožky s kvapalinou.

ODSTRÁNENIE PROBLÉMOV

Čerpadlo nepracuje

- Skontrolujte el. zapojenie, istič, zásuvku, dodávku el. energie.
- Vypnite a znovu zapnite spínač.
- Preverte čistotu filtra.

Čistiaci prostriedok nevyteká z dýzy vôbec alebo len veľmi pomaly

- Skontrolujte, či je v boxe dostatočné množstvo tekutiny.
- Skontrolujte, či nie je znečistený nasávací filter čerpadla.
- Vyčistite dýzu.